

El gran libro
de los rituales mágicos

Si usted desea estar informado de nuestras publicaciones, s rvase remitirnos su nombre y direcci n, o simplemente su tarjeta de visita, indic ndonos los temas que sean de su inter s.

Ediciones Mart nez Roca, S. A. Dep.
Informaci n Bibliogr fica
Enric Granados, 84 - 08008
Barcelona

Donald Michael Kraig

El gran libro de los rituales mágicos

Once lecciones de Alta Magia

Ediciones Martínez Roca, S. A.

Traducción: Aurélia Manils Guarro y Equipo Addenda

Cubierta: Geest/Hoverstad

Ilustración: *La Cábala*, grabado de Stephan Michelspacher, 1615 / Agencia AISA

Ilustraciones texto: Martin Cannon y Brooke Luteyn

La Editorial desea expresar su agradecimiento al Departamento de Hebreo de la Universidad de Barcelona por la gentileza y disponibilidad con que han atendido diversas consultas en torno a ciertos aspectos de esta obra.

La Editorial agradece también la colaboración de la librería Arbor Scientiae de Barcelona.

Quedan rigurosamente prohibidas, sin la autorización escrita de los titulares del «Copyright», bajo las sanciones establecidas en las leyes, la reproducción total o parcial de esta obra por cualquier medio o procedimiento, comprendidos la reprografía o el tratamiento informático, y la distribución de ejemplares de ella mediante alquiler o préstamo públicos.

Título original: *Modern Magick*, publicado por Llewellyn Publications, St. Paul, Minnesota

© 1988 by Donald Michael Kraig

© 1994, Ediciones Martínez Roca, S. A.

Enric Granados, 84, 08008 Barcelona

ISBN 84-270-1935-1

Depósito legal B. 29.393-1994

Fotocomposición de Addenda, Pau Claris, 92, 08010 Barcelona

Impreso por Libergraf, S. L., Constitució, 19, 08014 Barcelona

Impreso en España — Printed in Spain

Este libro está dedicado a todos mis maestros, con la esperanza de que todo aquello que compartieron conmigo pueda yo ahora compartirlo con otros. Estos maestros han sido: mis padres, el hermano A.M.A.G., la hermana S.L.A.A., el hermano D.D.C.E, el hermano P. y otros cuyos nombres no voy a utilizar; a Scott Cunningham y a Raven, por sus bellas enseñanzas; a Rabbis Meriminsky y a Haas; a Michael Turk y a Sifu Douglas Wong; y a tantos otros. Este libro también está

*Dedicado,
en conmovedor recuerdo
de lo que podría haber sido,
a
AEGIS*

NOTA DEL AUTOR

La siguiente serie de lecciones progresivas de magia incluye un estudio de fácil comprensión de la Cábala. En consonancia con la tradición cabalística, he optado por referirme a la Divinidad Última como *Dios*. Ni los cabalistas ni yo mismo consideramos a Dios una figura masculina, a pesar de que en algunas ocasiones se le haya descrito antropomórficamente como masculino. Se hizo así por pura conveniencia.

Según la Cábala, el Origen Último de Todo es unitario, ya que ha reunido todas las dualidades —arriba y abajo, izquierda y derecha, positivo y negativo, masculino y femenino— en la Esencia Divina. Suele creerse que, como seres humanos, divididos por la dualidad de ser masculinos o femeninos, no somos capaces de imaginar ni de comprender la grandiosidad de una deidad unitaria. A pesar de ello, Dios no puede limitarse a ser sólo masculino o femenino. Esta idea la discutiremos más adelante, en este mismo libro.

Personalmente, estoy absolutamente de acuerdo con este punto de vista. Cuando utilizo la palabra *Dios* como representante del Origen Divino Único de Todo, no pretendo dar a entender que la Deidad deba quedar limitada a características masculinas o femeninas. La utilización de la palabra *Dios* para representar a la Divinidad está en consonancia con la tradición, al tiempo que supone una mayor comodidad lingüística.

Algunas personas notarán también una ortografía poco habitual del hebreo, al transcribirlo al castellano. Como no hay un acuerdo unánime y único sobre el modo de pasar los sonidos del hebreo al castellano, se ha optado por representar la lengua hebrea según sus sonidos y no según representaciones ortográficas arcaicas. Así pues, encontrarán que *Sefirot* es la forma adecuada de pronunciar la palabra *Sephiroth*.

Esperamos que este método de representación del hebreo no resulte ofensivo para nadie. Igualmente, confiamos en que el uso del término *Dios* para hacer referencia a la Divinidad Última no resulte ofensivo para aquellas personas que, como yo mismo, valoran la importancia del aspecto femenino de lo Divino, tal como se describe también en las páginas siguientes.

INTRODUCCIÓN

Hace veinte años me encontraba en un período de excitación increíble. En cuestión de días obtendría mi *Bar Mitsvá*. Uno de los rabinos del personal de mi templo me llamó a su oficina. Este rabino aparentaba unos 90 años de edad... y se comportaba como si estuviera a punto de cumplir los 18. ¡Incluso calzaba zapatillas de tenis bajo su hábito de rabino!

Para mí, el judaísmo había sido algo muy reconfortante: nada de infierno ni del fuego del infierno, nada de «creer o ser condenados eternamente». Sólo había que amar a Dios y obedecer la «Regla de Oro Negativa»:

No hagas a los demás aquello que no desearías que te hicieran a ti.

Para una persona de orientación científica como yo, se trataba de una religión agradable, segura, casi secular, hasta que aquel rabino me llamó a su oficina.

De repente, me vi abrumado por una información extraña que constituía una parte desconocida de mi religión. Se suponía que las puntas del *Talit* (el chal para la oración) debían tener un número determinado de hilos de tal color y tal otro y que debían atarse con un número determinado de nudos. Se suponía que el *Tefilín* (filacteria) para el brazo debía tener la correa de piel enrollada siete veces (¿por qué siete?) alrededor del mismo (vea el esquema de la página siguiente), y que luego debía enrollarse alrededor de la mano para poder pronunciar el nombre *Sadai*, uno de los nombres de Dios (yo creía que el nombre de Dios era aquella palabra de cuatro letras que no debía pronunciarse jamás). De repente, mi religión segura y lógica se convertía en ilógica y dejaba de ser segura. Era necesario que encontrara las raíces de mi religión y que descubriera cuál era la base de lo que aparentaban ser sólo tonterías. Así empezaron una búsqueda y un estudio que hasta ahora me han ocupado durante más de veinte años, que me han conducido a la Cábala y a la Magia Ritual y que culminan en estas once lecciones que ustedes se disponen a estudiar.

Durante estos años, he leído miles de libros y he investigado en Estados Unidos y en Europa occidental. He colaborado en revistas y diarios ocultistas y de la

Nueva Era. Se me ha otorgado una licenciatura en Filosofía por la Universidad de UCLA, soy un Maestro Autorizado en Tarot y tengo un doctorado honorario en Metafísica.

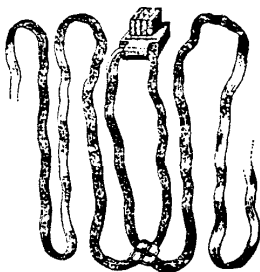

El Tefilín

Las lecciones que ustedes estudiarán aquí no son simplemente un producto de mis sueños. He explicado este mismo curso docenas de veces en la zona del sur de California a centenares de estudiantes. Cada vez que daba el curso, intentaba mejorarlo y depurarlo, y, finalmente, se publicó por primera vez como un curso a distancia. Ahora, aquellas lecciones aparecen en formato de libro para darles una mayor difusión. Ustedes tienen la gran ventaja de disponer del curso completo, que ha sido escrito con mucho más detalle que los apuntes de los estudiantes. Además, ahora puedo ofrecer mucha más información que antes.

Quisiera explicar un poco los aspectos que este curso abarca. El tema es, naturalmente, la Magia Ritual y la Cábala, la filosofía subyacente a la magia (y, por lo que aquí se refiere, también a toda religión). La Cábala se encuentra básicamente en la tradición del Orden Hermético de la Aurora Dorada; sin embargo, se han incorporado apartados procedentes de otros sistemas, incluyendo varios sistemas orientales, paganos y crowleyanos. Algunos de los temas que abarca el libro son: el Tarot, la adivinación, la historia del Tarot, el Ritual Menor de Destierro del Pentagrama, el Ritual de Destierro del Hexagrama, el Ritual del Pilar del Medio, la Circulación del Cuerpo de Luz, el Ritual de la Atalaya, la meditación, el Arbol de la Vida, los Tres Pilares, los Cuatro Mundos Cabalísticos, la historia de la Cábala, Gematría, Notaricón, Temurá, la interpretación de la Biblia, los talismanes, los viajes astrales, el Trabajo del Camino, la curación, *Las Clavículas de Salomón*, algunos rituales mágicos que ustedes pueden crear para cualquier propósito, la magia sexual y muchas otras cosas.

Evidentemente, todo esto es mucho más de lo que puede explicarse en los pocos centenares de páginas siguientes. Al fin y al cabo, hay miles de libros disponibles que tratan de estos temas. Sin embargo, hay dos cosas que deberían tener muy presentes:

1. *La ley de Sturgeon*. Esta ley afirma que el 90 % de todas las cosas es superfluo. De entre esos miles de libros, una gran parte son repeticiones, y otra,

suposiciones inútiles de personas que ni siquiera han intentado llevar a cabo el ritual más sencillo. Este curso les ofrece lo más sustancial de miles de libros, además de más de veinte años de investigación y práctica personales.

2. Este libro *no* se propone explicar completamente todos estos temas. El propósito de estas páginas es el de ofrecerles una *introducción* a estas ideas, para que puedan orientarse ustedes mismos en su estudio de lo oculto, un estudio que puede durar toda la vida (recuerden, *oculto* significa «secreto», como en el término *sabiduría secreta*. No significa «malo»). Este curso, sin embargo, les ofrecerá una información sobre la Cábala y la Magia Ritual mucho más correcta y aprovechable que cualquier otro libro y cualquier otro curso publicados hasta ahora. Aunque usted no lea nunca más ningún tratado sobre magia, el contenido de este libro le ofrecerá todo lo necesario para convertirse en un mago poderoso y con éxito.

Quisiera hablar ahora de la Aurora Dorada. En el momento en que se creó esa logia mágica, a finales de la década de 1880, se disponía de muy pocos libros realmente buenos sobre magia y sobre la Cábala. La mayoría de los libros realmente buenos que existen hoy en día sobre estos temas los escribieron miembros de la Aurora Dorada, personas relacionadas con estos miembros, o personas que, sabiéndolo o sin saberlo, estaban influidas por ese grupo. Entre estas personas se encuentran MacGregor Mathers, Aleister Crowley, el doctor F. I. Regardie, A. E. Waite, H. P. Blavatsky, Dion Fortune, P. F. Case y muchos otros. La mayor parte de este curso deriva de sus escritos; se trata de millones de palabras que se presentan aquí por primera vez en un sistema de sabiduría, perfeccionamiento y magia práctico y fácil de seguir.

En estas lecciones encontrarán muchos rituales mágicos para practicar; estos rituales deberían ayudarles en el desarrollo de sus capacidades mágicas y psíquicas. Sin embargo, a pesar de que miles de personas a lo largo de la historia han demostrado con éxito su dominio de las técnicas mágicas, sinceramente no puedo garantizarles a ustedes el éxito. Esto es debido a que la habilidad para ejecutar la magia con éxito depende de sus propias aportaciones. Muchas personas, sin embargo, me han comentado el gran éxito que han alcanzado utilizando las técnicas tradicionales que recogen estas páginas.

La mejor manera de utilizar este libro consiste en leerlo, página por página, estudiando cada una de las ideas y practicando cada una de las técnicas a medida que van apareciendo. Quiero dejar muy claro desde el principio que este curso *no* va a enseñarles «Magia Negra». *No* se les pedirá que hagan nada contrario a sus valores morales o éticos. *No* van ustedes a «invocar» a demonios, diablos ni entidades malvadas.

Algunas personas paganas, así como los seguidores de la Wicca y las brujas, a menudo critican a aquellos que se presentan como magos ceremoniales, diciendo que lo único que hacen es hablar y leer. Afirman que «los magos no hacen mucha magia». Desgraciadamente, he de decir que estoy totalmente de acuerdo con ellos. Pero, si ustedes siguen las instrucciones de las páginas siguientes, paso a paso, se convertirán en uno de esos individuos escasos y singulares: un mago ritual *practicante*.

LECCIÓN 1

PARA EMPEZAR

Quisiera empezar diciendo que todas las historias y los «cuentos de hadas» sobre los poderes de los hechiceros, las brujas y los magos, ¡son *ciertos!*, aunque, desgraciadamente, sólo en parte. Sin embargo, es posible crear sortilegios para ganar dinero, amor, sabiduría, satisfacción y muchas cosas más.

Deben comprender, a pesar de todo, que, contrariamente a lo que ocurre en la magia de los cuentos de hadas y de las películas, la mayor parte de la magia real *no* tiene efecto de forma instantánea. Por ejemplo, si usted realiza un ritual para conseguir dinero, este dinero podría tardar una semana o dos en llegar y, cuando lo hiciera, sería por medios naturales. Pero, si ha realizado el ritual de la forma adecuada, el dinero *aparecerá*.

Nadie puede otorgarle poderes mágicos.

Usted mismo debe ganárselos.

Sólo hay un modo de conseguirlo:

¡Practique, pratique, pratique!

Además, deberá anotar todas sus prácticas, experiencias, pensamientos y sueños; lo deberá hacer en dos registros separados, o diarios.

Diario de los sueños

Debería empezar ahora mismo, hoy mismo, a llevar un diario de sus sueños. Cuando soñamos (y todo el mundo sueña), puede ocurrir una de las cuatro circunstancias siguientes:

1. *Trabajo astral.* Al realizar el trabajo astral, se aprenden lecciones acerca del desarrollo espiritual, mágico y psíquico, al tiempo que se practican estas lec-

ciones. Esto tiene lugar en lo que se denomina el «plano astral». En lecciones posteriores aprenderá más cosas sobre la interpretación mágica y cabalística del plano astral.

2. *Mensajes psicológicos.* Muchas veces el subconsciente necesita comunicar algo al consciente, pero el consciente, ¡se niega a escucharle! En algunos sueños el subconsciente envía un mensaje, en símbolos, al consciente. Esta es una de las bases del análisis freudiano.

3. *Juego.* La mente, al descansar, puede vagar sin rumbo y sin sentido y enviar al consciente cualquier tipo de imagen bella o extraña.

4. *Una combinación de todo lo anterior.*

Si no ha llevado nunca un diario de los sueños, descubrirá que se trata de algo muy fácil. Simplemente, tome un bloc de papel y un lápiz o un bolígrafo y déjelo cerca de la cama, por la noche. En cuanto se despierte por la mañana *escriba todo cuanto recuerde.* Si no recuerda nada, deberá escribir en el diario: «No he elegido recordar mis sueños» y esto será suficiente. Al principio quizás sólo recordará un pequeño fragmento, tal vez sólo un hecho o un sentimiento. Al cabo de un mes de práctica regular tendrá dificultades para conseguir que las entradas del diario quepan en una página.

Además, procúrese un libro limpio, en blanco, o una carpeta con papel en blanco, para transferir allí las notas abreviadas que haya tomado junto a la cama. A menos que su escritura sea muy legible, escriba con letras de imprenta en el nuevo libro lo que había anotado en el bloc de papel. Esto le puede tomar más tiempo, pero en el futuro resultará mucho más fácil de leer. Asegúrese de poner la fecha en cada entrada.

En el párrafo anterior habrá observado que he hablado de leer el diario en el futuro. Esta actitud de revisión es muy importante. No intente, en este punto, analizar cada sueño. Lo más probable es que no sea capaz en ese momento de decidir a cuál de los cuatro tipos mencionados anteriormente corresponde su sueño. En lugar de esto, busque las imágenes repetidas o los cambios que haya observado en los sueños recurrentes. ¡Por favor, huya de todos esos ridículos manuales sobre «el significado de los sueños»!

Voy a ofrecerle un ejemplo de la importancia que puede tener este diario para usted. Una de mis alumnas tenía frecuentemente sueños en los que era perseguida por unos soldados, corría y se escondía. Tenía sueños de este tipo varias veces al mes y se despertaba empapada en un sudor frío, aterrada. Para ella, este sueño era una versión de algo que le había sucedido realmente cuando era pequeña. Sin embargo, después de practicar algunos de los rituales de protección que aparecen en estas lecciones, sus sueños, según me contó, empezaron a cambiar. Ya no se escondía ni era casi descubierta y violada, sino que conseguía escapar. Había desaparecido en ella un antiguo bloqueo mental que se manifestaba en un miedo a los hombres y al sexo. La relación con su novio mejoró mucho, ya que se sentía más segura. Eso estaba representado por el cambio que experimentó su sueño recurrente. De forma parecida, usted podría ver los cambios positivos de su vida al ser capaz de observar las alteraciones que han sufrido sus sueños a lo largo del tiempo.

Diario de los rituales

Más adelante, en esta misma lección, encontrará rituales para realizarlos al menos una vez al día. Mientras los esté aprendiendo, no debería tardar más de media hora en llevarlos a cabo, y mucho menos tiempo una vez que los haya memorizado. En otro libro, debería llevar un diario de los rituales. En la página siguiente le ofrecemos una sugerencia de formato para su diario; podría serle útil hacer copias de esta página y guardarlas en una carpeta, de modo que cada día tendría que rellenar, simplemente, una de ellas.

Todos los datos que aparecen son importantes y debería incluir todos los aspectos en cada una de las entradas. En el futuro, podrá descubrir qué condiciones le proporcionan más éxito al practicar la magia. Algunas personas tienen más éxito cuando están contentas y la noche es cálida; otras, obtienen los mejores resultados cuando están deprimidas y el tiempo es lluvioso. Conjuntamente, su diario de los sueños y su diario de los rituales constituyen un texto mágico secreto y personal que sólo puede resultar realmente útil para usted.

Por *fase de la luna* me refiero a si ésta es llena, menguante o creciente. Esta información puede buscarse en cualquier diario local o calendario astrológico. * Por *condiciones meteorológicas* me refiero a si el tiempo es lluvioso, nuboso, caluroso, bochornoso, cálido, frío, etc. Por *emociones*, a si se está alegre, triste, deprimido, etc. Por *ejecución*, a si el ritual se ha realizado bien, a conciencia, descuidadamente, etc. Por *resultados* me refiero a ¿cómo se siente?, ¿qué ha experimentado? También es posible que usted desee añadir comentarios a este apartado en una fecha posterior, en cuyo caso deberá indicar la fecha del comentario añadido.

Por cierto, una cosa más sobre los rituales: ¡No, no puede realizar el ritual siete veces un mismo día y olvidarse de él el resto de la semana! Puede realizarlos con una mayor frecuencia que la diaria, pero debe hacerlos, como mínimo, una vez al día.

Como consecuencia de haber enseñado estas lecciones muchas veces, me he dado cuenta de que algunos de ustedes se limitan a leer el libro y nada más. Son muchas más las personas que estudian ocultismo que las que lo practican. Si usted está realmente interesado en aprender a practicar la magia, le sugiero muy seriamente que, antes de llegar a las lecciones séptima u octava, lea al menos otro libro. En la bibliografía que aparece al final de cada lección se sugieren muchos libros. Puede elegir alguno de ellos o cualquier otro relacionado con la Cábala, el Tarot o la Magia. El objetivo que se persigue con esto es doble:

1. Ofrecerle un punto de vista algo distinto del tema. Yo no pretendo ser un gurú ni un maestro divino. El estudio de los mismos temas desde distintos puntos de vista puede ser muy beneficioso para usted.
2. Ofrecerle un estudio más profundo de un tema particular que pueda interesarle.

* Vea *La influencia de la luna*, Martínez Roca, Barcelona, 1993.

FECHA: DÍA: HORA:

Fase de la luna:

.....
Condiciones meteorológicas :

.....

.....

.....

Emociones:

.....

.....

.....

Condición física:

.....

.....

.....

Nombre de los rituales realizados:

.....

.....

.....

Ejecución:

.....

.....

.....

Resultados :

.....

.....

.....

.....

No es necesario que compre los libros. Puede conseguirlos en la biblioteca, pedirlos prestados a un amigo o incluso elegir alguno de su biblioteca particular. De hecho, podría tratarse de un libro que ya hubiera leído. Además, también sería una buena idea que llevara una relación de sus lecturas. Anote en una lista el título y el autor del libro, la fecha en que lo ha terminado y cualquier comentario que le haya sugerido.

Ahora, antes de presentarle el primer ritual, quisiera hablarle de una cosa que usted debería tener para poder obtener el máximo provecho de este libro: una baraja de Tarot. Si bien éste no es básicamente un curso sobre Tarot, el Tarot tiene un importante papel en el estudio, un papel que no se limita a «ofrecer lecturas».

Las mejores barajas para utilizar en este curso son:

Tarot de la Aurora Dorada
Tarot B.O.T.A. Tarot
Hermético

Algunas barajas adecuadas para este curso son:

Tarot Rider-Waite (o Albano Waite).

Las barajas basadas en la de Rider-Waite, como:

Tarot Acuario, Tarot Morgan-Greer, Tarot Marroquí de Fez Real y muchos otros.

Barajas antiguas de Tarot (como la baraja suiza IJJ) que son barajas «estándar» y tienen 22 cartas de Arcanos Mayores y 56 cartas de Arcanos Menores, en un total de 78 cartas.

Las barajas *inadecuadas* para este curso son:

La baraja de Crowley, Thot, que es una baraja excelente pero presenta un simbolismo demasiado complejo para los principiantes. Si a usted le gusta realmente la baraja de Thot y no es un principiante en el trabajo con el Tarot, puede utilizarla. Si no está familiarizado con esta baraja, evite utilizarla de momento.

Bajo ninguna circunstancia debe utilizar una baraja «no estándar»; es decir, una baraja con un número de cartas superior o inferior a 78, según se ha descrito anteriormente. Entre estas barajas figuran el Oráculo Dakini Secreto, las cartas I Ching, la baraja gitana de echar la buena ventura y muchas otras. Esto no quiere decir que estas barajas sean malas o estén equivocadas, sino que no funcionan con estas lecciones.

Las barajas de Tarot pueden adquirirse en la mayoría de las grandes librerías; sin embargo, les sugiero que frecuenten las librerías especializadas en estos temas o las tiendas de venta de productos ocultistas. Las personas que trabajan en estos establecimientos poseen generalmente un conocimiento mayor, son más agradables y serviciales que aquellas que trabajan en las librerías generales.

En la página siguiente encontrará el primer ritual. Recuerde que debe practicarlo al menos una vez al día. Es posible que ya haya aprendido el ritual en alguna otra parte. Hay muchos grupos, organizaciones, e incluso doctores y terapeu-

tas psicológicos que enseñan algunas de sus modalidades. Pero, a pesar de que se trata de un ritual simple, no subestime su importancia. Caminar le parece hoy algo muy simple, pero le resultó muy difícil aprender a hacerlo; y debió aprenderlo antes de aprender a correr. Este ritual lo utilizará para prepararse antes de llevar a cabo cualquiera de los rituales mágicos de todo este curso.

Ritual de Relajación

- **Primer paso.** Siéntese o échese en algún lugar en el que no puedan molestarle durante al menos cinco minutos. Recuerde desconectar el teléfono. Póngase cómodo. Si se sienta, mantenga la espalda recta. Tanto si está sentado como si está echado, no debe cruzar los brazos ni las piernas. Si está sentado, apoye las manos, con las palmas hacia abajo, sobre su regazo. Deberá mantener los ojos cerrados.

- **Segundo paso.** Visualice una esfera dorada, de una luminosidad hermosa y cálida, alrededor de sus pies. Es normal que no sea capaz de «ver» la esfera luminosa cuando la visualice. Simplemente *sepa* que está allí. Sea consciente de que si sus poderes de visualización fueran distintos, sería capaz de verla. La esfera de luz dorada y cálida siempre proporciona una paz y una relajación totales. Allí donde aparece la esfera dorada, desaparece la tensión. Déjela marcharse y, mientras se va, sienta que sus pies se llenan de calidez, de un brillo dorado de paz y de una relajación total.

- **Tercer paso.** Ahora deje que esta esfera luminosa ascienda por sus piernas y su torso. Luego, deje que descienda por sus brazos hasta los dedos de las manos y que, finalmente, ascienda por su cuello y se introduzca en su cabeza, hasta que se encuentre totalmente envuelto por el brillo dorado y cálido de la paz y la relajación totales y note que la tensión ha desaparecido. Si detecta tensión en cualquier punto, envíe allí la esfera luminosa, y toda la tensión se esfumará.

- **Cuarto paso.** Permanezca en este estado de relajación profunda durante unos momentos. Sepa que puede volver a este estado siempre que lo desee, realizando simplemente el ritual de la relajación. Si tiene problemas para conciliar el sueño, intente poner en práctica este ritual cuando se acueste por la noche, en lugar de sufrir o de tomar pastillas peligrosas. Sea consecuente consigo mismo.

- **Quinto paso.** Cuando esté listo para abandonar este estado de relajación total, haga tres inspiraciones profundas y sienta cómo, con cada una, se introducen en su cuerpo una vida y una energía renovadas. Asegúrese de anotar su experiencia en el diario de los rituales.

Ahora, antes de continuar, dedique unos cuantos días a acostumbrarse a llevar los diarios, a hacer el ritual y a conseguir una baraja de Tarot si no dispone de ninguna. Algunos de mis alumnos me han contado que alguien les había dicho

que la única manera posible de conseguir una baraja de Tarot es que un amigo te la regale. ¡Esto es una gran tontería! Busque una baraja que sea de su agrado y cómprela si no tiene ninguna actualmente.

¿Qué es la magia?

En las primeras páginas ya hemos abarcado gran parte de la materia. Hemos hablado de los sueños, del trabajo ritual, le hemos presentado un ritual para que lo realice diariamente y le hemos enseñado a llevar un registro de su trabajo. Todo esto ha sido para iniciarle en el *trabajo práctico*, en contraposición al conocimiento teórico. Sin embargo, se ha partido de la suposición de que usted ya tenía una idea básica de lo que es la magia. Ahora bien, puede que su definición no sea la misma que la mía, de modo que vamos a intentar encontrar una definición de magia que resulte manejable.

Según el famoso ocultista Aleister Crowley, la magia es «la ciencia y el arte de conseguir que se produzca un cambio como resultado de la voluntad». Crowley era miembro del famoso Orden Hermético de la Aurora Dorada, mencionado anteriormente. Otro miembro de la Aurora Dorada fue Dion Fortune. Su definición de magia coincidía con la de Crowley, excepto en que ella consideraba que el «cambio» era un cambio en la conciencia. (Nota: Fortune era una psicóloga laica, con diversos libros de psicología publicados bajo su nombre real, Violet Firth.)

Pero ¿qué significan realmente estas definiciones? Imaginemos que usted realiza un ritual mágico para conseguir cincuenta dólares. Así pues, su «voluntad» es conseguir el dinero. Sale a dar un paseo y, a pesar de que cuando pasea tiene la costumbre de girar hacia la derecha en una esquina determinada, algo le hace decidirse a girar hacia la izquierda. Un bloque más abajo, en esta misma calle, se encuentra con un antiguo amigo que le devuelve los cincuenta dólares que usted le había prestado unos meses antes.

¿Qué le ha obligado a girar hacia la izquierda? Según la definición de Crowley, su ritual mágico habría provocado algún cambio en el mundo físico, con el resultado de hacerle girar en una dirección poco habitual. Puede que haya sido un aroma, o un mensaje telepático de su amigo o de una entidad superior que le ha dicho: «Gire hacia la izquierda». Si se adscribe a la definición de Dion Fortune, entonces dirá que el ritual ha provocado un cambio en su conciencia que le ha proporcionado la información de girar hacia la izquierda en lugar de hacerlo hacia la derecha.

En cualquier caso, hay tres cosas que resultan evidentes:

1. Sea cual sea la definición que utilice, el resultado real es el mismo.
2. El resultado acontece *como si* realmente se hubiera producido un cambio en el mundo físico, independientemente de que se haya producido un cambio en el mundo físico o sólo un cambio en su conciencia.
3. La magia funciona.

Desgraciadamente, cualquiera de las dos definiciones resulta demasiado amplia. Si usted provoca un cambio según su voluntad y llama a esto magia, entonces casi todo lo que haga puede ser un acto mágico. Así si su voluntad es abrir una puerta, hace girar el pomo y la abre, y, según las definiciones anteriores, habrá realizado un acto mágico. De hecho, Crowley (cuyo nombre, pronunciado en inglés, rima con *holy*, «bendito, santo» en castellano) afirma que «todo acto intencionado es un acto mágico». Si sigue usted su línea de razonamiento descubrirá que hay mucha verdad en lo que afirma, aunque no es eso lo que buscamos en este momento. Es necesario que amplíemos un poco la definición de magia: *Magia es la ciencia y el arte de conseguir que se produzca un cambio (en la conciencia) de acuerdo con la voluntad, utilizando medios no comprendidos actual-mente por la ciencia occidental tradicional.*

Hemos añadido la idea de que la magia se consigue utilizando medios no conocidos por la ciencia moderna. Que un ritual provoque algún hecho no tiene sentido para el pensamiento científico occidental actual. En consecuencia, los «científicos» tienden a pensar que la magia auténtica, al no adecuarse al punto de vista que tienen del mundo, no es más que una tontería sobrenatural. Pero la magia *no es sobrenatural.*

Tanto si nuestro universo apareció como resultado de la creación de un ser o de unos seres inteligentes, como si fue el resultado de acontecimientos casuales, debemos llegar a la misma conclusión: todo lo que hay en el universo es natural. Algunas culturas antiguas consideraban que la aparente salida y puesta del Sol era un acontecimiento sobrenatural. Con el paso del tiempo, se descubrió que la aparente salida y puesta del Sol era, en realidad, un acontecimiento natural provocado por la rotación de la Tierra.

Estoy plenamente convencido de que un día la magia podrá ser comprendida en términos de la ciencia occidental. La historia lo demuestra. La lectura, la escritura, las matemáticas, la astronomía, la química, la medicina, la física y muchas otras disciplinas fueron en su tiempo profundos secretos ocultos. En la actualidad, muchas de estas cosas se explican a los niños antes de empezar la escolarización. El ocultismo del pasado será la ciencia del futuro. Arthur C. Clarke, el famoso escritor de ciencia ficción y autor de *2001: Una odisea del espacio*, dijo que cualquier tipo de tecnología avanzada parecerá cosa de magia para aquellos que tengan tecnologías inferiores. Yo estoy totalmente de acuerdo.

En cierto sentido, usted es ahora un científico del futuro. Es por esto que debería seguir lo que se llama «el método científico». Este método intenta controlar todas las variables de los experimentos y lleva unos registros muy precisos de los mismos. Por esto es tan importante su diario, pues le permitirá demostrar en qué modo afectan las variables (clima, emociones, etc.) a sus experimentos (rituales). Nunca insistiré demasiado en la importancia de llevar el diario de los sueños y el diario mágico.

Ahora tenemos una definición de magia mucho más específica que la de Crowley o la de Fortune. Por cierto, como los resultados son los mismos, prescindiré de la aclaración «en la conciencia» de la definición de Fortune. Pero la definición que hemos adoptado sigue sin ser lo suficientemente precisa para nuestros propósitos. Debemos añadir a nuestra definición el objetivo o el resultado de la magia.

Yo divido la magia en tres categorías. Es importante observar que en este libro

se utilizan estas categorías. Hay personas que no están de acuerdo con la definición de los diferentes tipos de magia. Algunas, utilizan menos categorías; otras, utilizan más. A continuación figura una descripción de cada una de las categorías.

Magia Blanca. En las culturas orientales, se conoce a la Magia Blanca como *yoga*. La mayoría de la gente cuando habla de yoga se refiere concretamente al Hatha Yoga. El Hatha Yoga está relacionado con el estiramiento del cuerpo, como preparación para el yoga auténtico. La palabra *yoga* viene de la raíz del sánscrito *yug* que significa «yugo» o «unión». Esta «unión» del yoga auténtico se produce cuando nos unimos con nuestro yo superior o con Dios, o nos unimos a él. La Magia Blanca, llamada a veces misticismo, es el yoga de Occidente. Presenta una variedad de nombres, entre los cuales tenemos el de Conciencia Cósmica, Conocimiento y Conversación con el Santo Angel de la Guarda, Realización del Yo y muchos otros. Aquí utilizaremos la expresión que usaba la Aurora Dorada y que nos ofrece la siguiente definición de Magia Blanca:

La Magia Blanca es la ciencia y el arte de conseguir que se produzca un cambio de acuerdo con la voluntad, utilizando medios no comprendidos actualmente por la ciencia occidental tradicional, con el propósito de obtener el Conocimiento y la Conversación con el Santo Angel de la Guarda.

Magia Negra. Esta categoría de magia tiene una definición fácil que necesita pocas explicaciones, o ninguna:

La Magia Negra es la ciencia y el arte de conseguir que se produzca un cambio de acuerdo con la voluntad, utilizando medios no comprendidos actualmente por la ciencia occidental tradicional, con el propósito de provocar daños físicos o no físicos a los demás o a uno mismo, y puede realizarse de forma consciente o inconsciente.

Hablaré de la Magia Negra sólo desde el punto de vista de cómo evitar convertirse de forma accidental (o premeditada) en practicante de este tipo de magia.

Magia Gris. El gris es una mezcla del blanco y el negro. La Magia Gris puede convertirse bien en blanca o en negra (o seguir siendo gris), tal como veremos. He aquí la definición:

La Magia Gris es la ciencia y el arte de conseguir que se produzca un cambio de acuerdo con la voluntad, utilizando medios no comprendidos actualmente por la ciencia occidental tradicional, con el propósito de provocar un bienestar físico o no físico a uno mismo o a otros, y puede realizarse de forma consciente o inconsciente.

Imaginemos que usted realiza un sortilegio para ayudar a una amiga a recuperar la salud. Por definición, se trataría de un caso de Magia Gris, ya que está haciendo algo para el bienestar físico de otra persona. Sin embargo, como ha practicado la Magia Gris para ayudar a otro, al final sentirá que se ha acercado a la Divinidad, al Conocimiento y a la Conversación con el Santo Angel de la Guarda. Así pues, se trata también de Magia Blanca.

Por otro lado, imaginemos que hace un ritual para conseguir mil dólares. Con-

trariamente a lo que ocurre con otras filosofías, las tradiciones de la magia sostienen que *no hay nada malo en utilizar las habilidades mágicas para el progreso de uno mismo en este mundo*. Sí, es perfectamente lícito que utilice sus habilidades y sus conocimientos mágicos para progresar en este plano físico, para conseguir dinero, amigos, amor y fama. Pero... supongamos que, tras haber realizado el ritual para conseguir los mil dólares, su tío muere en un accidente de coche y le deja precisamente mil dólares en su testamento. Sí, usted habrá alcanzado su objetivo, pero lo habrá hecho utilizando la Magia Negra: habrá matado indirectamente (o quizás deberíamos decir directamente) a una persona.

Algunos de ustedes podrían estar pensando: «Bueno, ¿y qué? Conseguí el dinero que quería». Sí, es cierto. Pero siempre se paga algún precio. «Aquello que siembras, recogerás.» Si usted ha provocado algún daño, si ha sido la causa de una oscuridad espiritual, todo esto probablemente se volverá contra usted. En muchas tradiciones de la Wicca se cree que todo aquello que hacemos vuelve a nosotros triplicado. Aquellos que practican la Magia Negra han de pagar siempre un precio muy elevado.

Tengo una amiga llamada Robin que era seguidora de Satán y practicante de la Magia Negra. Un día me comentó que ella siempre sabía si una maldición o un sortilegio de Magia Negra habían funcionado porque ¡le ocurría alguna desgracia! Esto no pretende ser una lección para decirles que no practiquen jamás la Magia Negra. Mi intención es mostrarles lo que pueden esperar si intentan practicarla. Del mismo modo que existe una ley de la gravedad, existe una ley de lo que en Oriente se denomina *Karma* y que los cabalistas llaman *Ticún*. Haga el bien y recibirá el bien. Haga el mal, aunque sea de forma no intencionada, y será el mal lo que obtendrá. Esta es la ley.

Así pues, ¿cómo puede evitarse caer en el abismo del practicante de la Magia Negra? En primer lugar, practicando la Magia Blanca. Es por este motivo que la primera parte de este curso está dedicada únicamente a enseñar Magia Blanca. No omita este trabajo, ya que el curso es progresivo. Su desarrollo como mago (gris) poderoso y lo que ocurra en este curso, en el futuro, dependen de lo que haga ahora. En segundo lugar, antes de practicar algún tipo de Magia Gris, debería realizar siempre una adivinación para determinar el efecto y los resultados de su magia. De aquí la importancia de aprender el Tarot, o cualquier otro sistema adivinatorio.

En las páginas siguientes descubrirá el significado de las 22 cartas de los Arcanos Mayores del Tarot. La letra «I» que figura entre paréntesis precede al significado de la carta cuando ésta ha aparecido invertida (el dibujo está al revés) delante de usted. No existen «significados auténticos» de las cartas. Los significados están basados en las enseñanzas de los ocultistas y cabalistas A. E. Waite y S. L. MacGregor Mathers.

Durante los días siguientes debería familiarizarse con la baraja y con las definiciones que ofrecemos aquí para los Arcanos Mayores. De momento, olvide cualquier libro de instrucciones del Tarot que tenga o que se haya incluido en la compra de la baraja. Más adelante, podrá incorporar al sistema presentado aquí la información que haya aprendido en otros lugares. La utilización de las cartas para fines adivinatorios se explicará en la parte siguiente de esta lección.

De momento, siga con sus diarios y con el ritual de la relajación, pero, tras este ritual, añada el que figura a continuación.

Ritual de Contemplación del Tarot

- **Primer paso.** Tome las 22 cartas de los Arcanos Mayores. Elimine de las 22 cartas (que deben estar numeradas del 0 al 21), las cartas con los números 6, 7, 10, 13, 15 y 18. Estas no va a utilizarlas de momento, de modo que puede guardarlas con el resto de la baraja. Tenga con usted el resto de cartas de los Arcanos Mayores mientras realiza el Ritual de Relajación.
- **Segundo paso.** Inmediatamente después de terminar el ritual de la relajación, tome las 16 cartas de los Arcanos Mayores y mézclelas (barájelas) de la forma que desee, hasta que sienta que ha llegado el momento de parar.
- **Tercer paso.** Seleccione una cualquiera de las cartas y mire el dibujo que aparece en ella durante un máximo de tres minutos.
- **Cuarto paso.** Realice tres inspiraciones profundas y habrá terminado el ritual de contemplación del Tarot.
- **Quinto paso.** Anote el nombre de la carta y el número en su diario mágico. Anote además cualquier sentimiento, sensación o idea que se le haya ocurrido mientras miraba (contemplaba) la carta.

Significados adivinatorios del Tarot: los Arcanos Mayores

- 0 EL LOCO: Locura, insensatez, extravagancia. (1) Duda, descuido, problemas por haber ignorado la insensatez.
- 1 EL MAGO: Destreza, fuerza de voluntad, seguridad. (1) Mal uso de las mismas, vanidad, falta de destreza.
- 2 LA SACERDOTISA: Ciencia, educación, conocimiento. (1) Ignorancia, conocimiento superficial.
- 3 LA EMPERATRIZ: Fertilidad, acción, creatividad. (1) Inacción provocada por la vacilación, poder derrotado.
- 4 EL EMPERADOR: Poder, eficacia, razón. (1) Emociones inmaduras, obstáculos a los planes.
- 5 EL SUMO SACERDOTE: Caridad y bondad, una persona que muestra estas cualidades. (1) Amabilidad excesiva, debilidad.
- 6 Los ENAMORADOS: Una prueba que deberá superarse, un nuevo amor. (1) Una prueba no superada, un amor perdido.
- 7 EL CARRO: Triunfo, superación de los obstáculos. (1) Derrota, los obstáculos nos han derrotado.
- 8 LA FUERZA: Poder espiritual. (1) Poder físico.
- 9 EL ERMITAÑO: Precaución o progreso espiritual. (1) Temor, precaución excesiva, actos insensatos.
- 10 LA RUEDA DE LA FORTUNA: Buena fortuna, éxito, suerte. (1) Mala suerte, mala fortuna.

- 11 LA JUSTICIA: Balanza, justicia, equilibrio. (I) Falta de equilibrio, intolerancia, prejuicios.
- 12 EL COLGADO: Sabiduría como consecuencia del propio sacrificio. (I) Egoísmo, intento de adaptarse a la multitud.
- 13 LA MUERTE: Un cambio o una transformación progresivos. (I) Estancamiento.
- 14 LA TEMPLANZA: Combinación o unión de cosas aparentemente distintas, moderación. (I) Conflicto de intereses.
- 15 EL DIABLO: Va a ocurrir algo, pero a la larga será beneficioso. (I) Va a ocurrir algo, pero será perjudicial.
- 16 LA TORRE: Ruina, catástrofe, ruptura. (I) Lo anterior pero en menor grado.
- 17 LA ESTRELLA: Esperanza y un futuro brillante. (I) Esperanzas frustradas, esterilidad.
- 18 LA LUNA: Engaño, enemigos ocultos. (I) Engaños ligeros.
- 19 EL SOL: Alegría y satisfacción. (I) Lo anterior pero en menor grado.
- 20 EL JUICIO: Renovación, renacimientos. (I) Impedimentos y retrasos.
- 21 EL UNIVERSO: Exito garantizado, realización. (I) Fracaso, inercia, malos resultados.

PARTE SEGUNDA

En esta parte explicaré la historia del Tarot y enseñaré a hacer adivinaciones utilizándolo. Recuerde que es necesario dominar algún sistema adivinatorio para evitar que la Magia Gris se pueda convertir en Magia Negra. Por esto es tan importante este estudio.

En primer lugar, sin embargo, podría preguntarse por qué debe estudiar el Tarot y no cualquier otro sistema. Quizás ya conozca el Yi King (I Ching) o la contemplación de bolas de cristal o la predicción astrológica. De hecho, todos estos sistemas son excelentes. Aleister Crowley utilizaba el Yi King mucho más a menudo que el Tarot. Pero, como verá, en este libro utilizaremos el Tarot por otros motivos que no son los simplemente adivinatorios. Además, soy de la opinión de que cuanto más utilice el Tarot en cualquier sentido, tanto más fácil le será dominar su uso en todos sus aspectos.

Quizás haya oído alguna vez la expresión «visión del mundo». Ésta expresa la idea de que podemos tener un punto de vista subyacente que nos proporciona un modo de entender cómo funcionan y se relacionan las personas, nuestro mundo y el universo. Algunas personas tienen una visión del mundo basada en la política, la religión o varias doctrinas psicológicas. Los practicantes de la magia ritual normalmente tienen una visión del mundo basada en la Cábala y el Tarot. Por este motivo, el Tarot aparece ya en uno de los primeros rituales presentados aquí. A medida que este libro avance, verá que este sistema tiene un papel más importante, incluso en la magia ritual.

En realidad, existen dos historias del Tarot. Una está basada en los hechos, la otra se ha inventado a partir de teorías no demostradas y a veces absurdas. Una

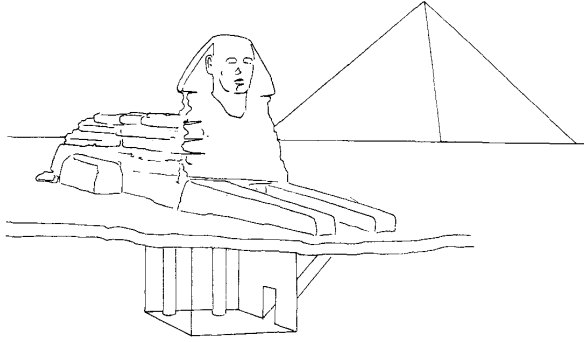

de estas teorías no demostradas atribuye un patrimonio egipcio al Tarot. Una historia de la teoría egipcia es que Thot, el dios que actuaba de escriba de los demás dioses egipcios, ofreció 22 dibujos, que ilustraban la gran sabiduría, al culto misterioso del antiguo templo de Egipto. Estos dibujos se colgaron en las columnas de un templo que se encontraba bajo las piernas de la famosa Esfinge, cerca de la Gran Pirámide de Keops (Khufu). El maestro conducía a los iniciados en los misterios por entre las columnas y les explicaba el significado de los dibujos. Desde allí, el iniciado atravesaba un pasaje subterráneo que le conducía a la Gran Pirámide, donde recibía la iniciación completa. Desgraciadamente, no hay ninguna prueba de que este tipo de iniciación se llegara a producir jamás.

Otra historia cuenta que un grupo de sabios eruditos, sabiendo que la famosa biblioteca de Alejandría iba a ser destruida, se reunieron en la ciudad de Fez, en Marruecos, para decidir qué hacer. Algunas versiones de esta historia aseguran que la reunión se celebró después de la destrucción. Una de las versiones continúa afirmando que estos eruditos procedían de muchas tierras distintas y no tenían una lengua común. Los eruditos artistas crearon un lenguaje simbólico con el cual poder comunicarse. El Tarot sería un descendiente de aquella obra de arte. Otra versión sostiene que los sabios decidieron elaborar un gran libro que contuviera toda la sabiduría importante del mundo que, de otro modo, se perdería con la destrucción de la biblioteca. Para que este libro no resultara también destruido, decidieron esconderlo en forma de juego de cartas, sabiendo que, aunque la búsqueda de sabiduría por parte de la humanidad pudiera acabar, nunca desaparecerían sus ansias de obtener beneficios rápidos ni sus instintos más bajos. De este modo, según estas historias, nació el Tarot.

De nuevo, no existe ninguna prueba de la veracidad de estas historias.

Existen muchas más historias sobre la procedencia de las cartas del Tarot. Algunas versiones afirman que los gitanos lo sacaron de Egipto. Observe que la palabra *gitano* deriva de la palabra *egipcio*. Otras historias, que presentan alguna posibilidad de ser ciertas, cuentan que el Tarot evolucionó a partir de otros sistemas de adivinación de la India y de China. Sin embargo, nada demuestra, tampoco, que esto sea cierto.

Disponemos de registros históricos de los hechos siguientes:

1. La primera mención del Tarot aparece en 1335, cuando Alfonso XI, rey de Castilla y León, lo prohíbe junto con otros juegos.
2. En 1337, Johannes, un monje alemán, escribió que «podría utilizarse para enseñar moralidad».
3. En 1392, Carlos VI de Francia compró tres juegos de los Arcanos Mayores a un hombre llamado Grignonneur.
4. Hacia el año 1400, la versión italiana, conocida como el *Tarocchino*, constaba de más de 100 cartas e incluía el *Zodiaco* y las llamadas *Virtudes* cristianas.

Así pues, lo más temprano que podemos fechar con precisión el origen del Tarot es a principios del siglo xiv. En aquel tiempo, como ahora, había muchas barajas no estándares. Al menos una de ellas ¡tenía más de 140 cartas! Las barajas de Tarot se utilizaban para jugar a cartas y para instruir a los jóvenes (principalmente a aquellos que no habían aprendido a leer), pero hacia el año 1800, el Tarot ya se utilizaba exclusivamente para adivinar la fortuna. La mayoría de las barajas utilizadas en aquella época se basaban en la de Carlos VI, conocida actualmente como la baraja de Grignonneur. Una de las variantes de esta baraja es el juego de Visconti; otra es el Tarot Marsellés.

La Aurora Dorada hizo gran uso del Tarot y, como ya se ha comentado, más adelante aprenderemos algunos de los usos más esotéricos del Tarot. A.E. Waite y Pamela Coleman Smith, ambos miembros de la Aurora Dorada, crearon la que actualmente es la baraja de Tarot más popular: el llamado Tarot de Rider-Waite. Cuando vio la luz por primera vez en 1910, tuvo una gran acogida porque nunca antes se había impreso una baraja de Tarot con un libro que explicara cómo utilizarla. En este caso se trataba del libro de Waite, *Pictorial Key to the Tarot*. De todos los densos volúmenes de Waite, éste es el de más fácil lectura.

La Aurora Dorada consideraba un secreto muy importante la versión «correcta» del Tarot (su *propia* versión). Waite, que había jurado solemnemente no revelar los secretos internos de la Aurora Dorada, mantuvo su palabra. Muchas de las cartas de su baraja contienen simbolismos incorrectos (comparados con la versión de la Aurora Dorada) con la intención de engañar al no iniciado.

Actualmente existen muchas barajas basadas en los dibujos de Waite. Casi cada día aparecen nuevas «barajas originales» (que, de hecho, están basadas en los dibujos de Waite y Smith). Pero todas estas barajas, según la tradición de la Aurora Dorada, contienen simbolismos incorrectos. Sin embargo, debido a su uso masivo y a su popularidad, han desarrollado una validez propia, aunque ésta no coincida con la tradición de la Aurora Dorada.

Otros miembros de la Aurora Dorada que dibujaron barajas de Tarot fueron Aleister Crowley (la baraja Thot), que mezcló las ideas de la Aurora Dorada con su propio sistema del ocultismo egipcio, sumerio y tántrico (además de añadirle una buena dosis de humor perverso), y Paul Foster Case. La baraja de Case (Tarot B.O.T.A), que ofrece una versión a medio camino entre la de la Aurora Dorada y la de Waite, constituyó la primera revelación pública de las atribuciones que la Aurora Dorada establecía entre el alfabeto hebreo y las cartas de los Arcanos Mayores.

Hace algunos años, apareció una baraja bajo el nombre de «baraja de la Aurora Dorada». A pesar de tratarse de la baraja recomendada para este curso, quisiera señalar que el dibujante, Wang, incurrió en algunos errores flagrantes y en algunas omisiones. Aquí no disponemos del espacio suficiente para indicarlos, pero si usted está interesado en conocer los errores, le sugiero que compare los dibujos de Wang con las descripciones que aparecen en el libro de Regardie, *La Aurora Dorada*. A pesar de ello, sigue siendo la baraja simbólicamente más correcta (en el sentido de la Aurora Dorada) que hay actualmente en el mercado.

Conozco algunas personas que aseguran ser ocultistas y que coleccionan barajas de Tarot. Su colección, en realidad, es el único argumento que tienen para decir que conocen lo oculto. Pero algunas de las barajas que coleccionan están tan alejadas de todo cuanto pudiera considerarse «metafísica» que me pregunto a qué rama del ocultismo deben pertenecer. Una baraja que vi una vez tenía cada carta dibujada por un autor distinto. A pesar de que estaba basada en la baraja de Waite, resultaba absurda hasta el punto de representar ¡personajes populares de los dibujos animados en algunas cartas! Existe otra baraja, llamada el Tarot de las Brujas (ciertamente, un insulto para muchas brujas, o para todas), que se creó para una película de James Bond.

En resumen, nada demuestra que el Tarot provenga de una única fuente anti-gua, ya sea Egipto, la India, China o cualquier otro lugar. Es sabido que se introdujo en Europa a principios del siglo xiv, pero su procedencia original constituye uno de los grandes misterios del universo imposibles de demostrar (por el momento).

A continuación quisiera ofrecer mis suposiciones, también indemostrables, sobre la evolución de las cartas. Es sabido que tanto la India como China poseían juegos que, en menor grado, se parecían a las barajas de cartas. Aunque es indemostrable, yo sostengo que podría haber ocurrido que algún viajero procedente de aquellos países que se dirigiera a Oriente Medio, o quizás algún comerciante de Oriente Medio, que hubiera ido a la India o a China, dejara de algún modo uno de estos sistemas, o una versión de los mismos, en uno de los países del Oriente Medio. Posteriormente, durante las Cruzadas, un caballero podría haberse llevado uno de estos prototipos de baraja para ofrecerlo a su señor o a su rey.

Más tarde, el señor o el rey, dando muestras de una egoísta vanidad («Tengo algo que vos no poseéis»), mostró el juego a un semejante, otro señor u otro rey. Esta segunda persona decidió tener uno igual. O bien, de forma parecida, el dibujante de algún señor mostró el juego al dibujante de otro señor, el cual realizó una copia directa o elaboró una versión de memoria. Trasladándose de señor a señor, de rey a rey, el Tarot fue evolucionando.

En aquel tiempo había gremios de artistas que, como los masones, podrían haber incorporado alguna forma de conocimiento místico. Es cierto que muchos artistas de la época, de épocas anteriores y de la actualidad se han interesado por la relación entre lo humano y lo divino. Uno de estos artistas podría haber añadido algún tipo de misticismo a los dibujos del Tarot, y otro artista podría haber añadido más. Este proceso habría seguido hasta dar paso al Tarot tal como lo conocemos actualmente.

Pero la pregunta básica es la siguiente: «¿Es realmente importante saber de

dónde procede y cómo evolucionó el Tarot?». La única respuesta debe ser un NO rotundo, ya que la utilidad del Tarot como poderoso instrumento místico y mágico ha quedado demostrada a lo largo de los últimos siglos.

Es importante entender la diferencia que hay entre echar la buena ventura y practicar la adivinación. Cuando se echa la buena ventura se dice que algo va a pasar. Cuando se practica la adivinación, como ocurre con las cartas del Tarot, nunca se dice lo que va a pasar, sino que sólo se indica qué nos puede ocurrir si seguimos por el camino que llevamos actualmente.

Según esta visión, tenemos libertad para asegurarnos de que algo ocurra o para impedir que se produzca. Disponemos de libre albedrío, y la elección siempre depende de nosotros. Por ejemplo, si le echan la buena ventura podrían decirle que va a tener un accidente en barco en una fecha concreta. La adivinación le indicaría, en cambio, que un viaje en barco en tal fecha podría provocar problemas y le aconsejaría que se mantuviera alejado de los barcos. Usted podría entonces cancelar el viaje en barco o ser extremadamente cuidadoso mientras estuviera embarcado. La buena ventura le dice que no tiene elección: se encontrará a bordo de un barco en aquel momento y tendrá un accidente. La adivinación le dice que dispone de libre albedrío: puede irse al desierto o, al menos, puede mantenerse alejado de los barcos. En este libro defendemos, absolutamente, el libre albedrío, no la predestinación.

Existe otra razón, una razón práctica, para practicar la adivinación en lugar de echar la buena ventura. En muchos estados, condados y ciudades es ilegal echar la buena ventura a cambio de dinero. Si usted está pensando en dedicarse a ofrecer lecturas a la gente y a cobrar por ello, le aconsejo que llame a su ocupación «asesoramiento psicológico», «adivinación» o, si obtiene un certificado ministerial, «asesoramiento espiritual o religioso».

En las páginas siguientes presentaré un método para practicar la adivinación utilizando únicamente las cartas de los Arcanos Mayores. Quisiera destacar aquí que puede realizarse una buena lectura utilizando sólo estas 22 cartas. Suelen representar fuerzas cambiantes, en lugar de las fuerzas estáticas representadas por los Arcanos Menores. La utilización de los Arcanos Menores puede proporcionar más detalles, pero el uso exclusivo de los Arcanos Mayores ofrece más información sobre cómo están cambiando o cambiarán las cosas en su vida.

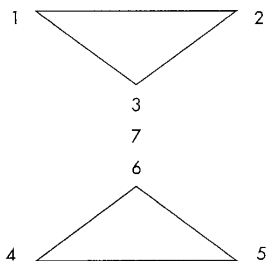

Desarrollo del hexagrama partido

El esquema representa dos triángulos (el «hexagrama partido»), con una carta extra entre ellos. El triángulo superior representa las fuerzas espirituales que descienden hasta un plano físico. El triángulo inferior muestra los deseos conscientes e inconscientes y aquello que realmente deseamos o necesitamos. La carta del centro representa el resultado final de la pregunta que se ha formulado. A continuación figuran unas instrucciones paso a paso sobre cómo utilizar esta «tirada» (distribución) del Tarot para determinar el resultado de la Magia Gris. Esta lectura puede utilizarse para muchos propósitos.

1. Haga un paquete con las cartas de los Arcanos Mayores, de tal modo que estén todas en la misma dirección y sigan un orden numérico. Si están boca abajo, la carta llamada El Loco debería hallarse encima de la baraja. La carta número 21, El Universo (o Mundo), debería estar debajo.

2. Ahora, formule la pregunta. Debería ser una pregunta del tipo: «¿Cuál será el resultado si utilizo la magia para...?». *No* pregunte a las cartas: «¿Debería hacer esto o aquello?», ya que esto haría que las cartas fueran responsables de sus actos, en lugar de serlo usted. Se trata de buscar consejo, no de pedir instrucciones a una pseudo-mamá.

3. Mientras se concentra en la pregunta, mezcle las cartas de la forma que desee. Siga mezclándolas hasta que tenga el «sentimiento» de que ha llegado el momento de detenerse. Asegúrese también de que algunas de las cartas estén mezcladas una tras otra.

4. Corte las cartas en tres pilas hacia su izquierda. Recoja las pilas de derecha a izquierda.

5. Distribuya las cartas boca abajo sobre la mesa, según el orden que muestra el esquema. Las primeras tres cartas forman el triángulo superior que señala hacia abajo. Las cartas 4, 5 y 6 forman el triángulo inferior que señala hacia arriba. La séptima carta se colocará en el centro, entre los dos triángulos.

6. Gire las cartas que ocupan las posiciones 1 y 2. Ambas posiciones representan *influencias espirituales desconocidas*. La carta 2 tendrá un mayor efecto sobre usted que la carta 1. Interprete estas dos cartas.

7. Gire la carta que ocupa la posición 3. Esta representa *consejo espiritual* sobre el tema. Interprete esta carta.

8. Gire la carta número 4. Esta carta representa sus *deseos inconscientes* sobre el tema. Puede descubrir que su auténtica razón interna no tiene ninguna relación con la razón externa. Interprete esta carta.

9. Gire la carta número 5. Esta carta representa sus *deseos conscientes* sobre el tema. Interprete esta carta.

10. Ahora, gire la carta número 6. Esta carta le dará *consejos prácticos* sobre el tema. Puede sugerirle que cambie su enfoque para conseguir lo que realmente desea. Puede aconsejarle que siga adelante o que abandone el proyecto. Evidentemente, continuar o no con el proyecto depende de usted.

11. Gire la carta número 7. Esta carta es el *resultado final*, suponiendo que siga adelante en ese momento. Aunque la lectura hasta este punto haya sido positiva, el resultado podría ser negativo. Esto es debido a que podría haber otras consideraciones que esta breve lectura no tiene en cuenta. La tirada del hexagrama partido es un método rápido y fácil, pero no pretende ser absolutamente, y to-

talmente, completo. Debería ser suficiente, sin embargo, para conducirlo al resto de las lecciones de este libro.

Pongamos ahora un ejemplo de lectura:

Mientras voy mezclando las cartas, pienso: «¿Cuál será el resultado si utilizo la magia para atraer a un nuevo amor a mi vida?». Después de cortar las cartas y de distribuirlas, aparecen tal como figura a continuación:

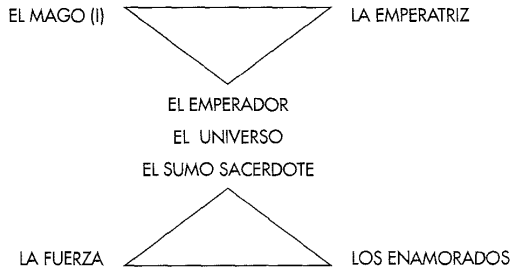

Mi interpretación es la siguiente:

Las cartas 1 y 2 indican que este acto me conduciría a una gran creatividad (La Emperatriz) a pesar de que podría considerarse un uso equivocado de las habilidades mágicas (El Mago [I]).

La carta 3 indica que podría proporcionar poder y eficacia (El Emperador).

La carta 4 indica que, interiormente, yo busco más el poder espiritual que la compañía sexual (La Fuerza).

Conscientemente, tal como indica la carta 5, deseo realmente una nueva relación amorosa (Los Enamorados).

La carta 6 me ofrece el consejo práctico de que la magia por sí sola no será suficiente para mantener una buena relación y que debo ser caritativo y bondadoso (El Sumo Sacerdote).

El resultado final, según la carta 7, será que, si sigo los consejos que se me han dado, sobre todo en la carta 6, mi éxito en este asunto está garantizado (El Universo).

Quisiera añadir a esta interpretación que, como la carta 6 indica, no necesito simplemente a cualquiera; necesito más bien a alguien que contribuya a mejorar mis prácticas espirituales.

La única manera de aprender el Tarot es utilizarlo constantemente. Intente memorizar los significados de las cartas, una carta cada día. Intente también realizar pequeñas lecturas para usted mismo diariamente. Sin embargo, no cuente con que sean precisas hasta transcurrido un mes, como mínimo. Seguramente no fue usted muy «preciso» cuando aprendió a montar en bicicleta o a conducir un co-

che por primera vez. Recuerde también que debe seguir practicando el Ritual de Contemplación del Tarot. El hecho de hacer una lectura o de practicar un ritual no salva de la necesidad de hacer ambas cosas.

Para los propósitos de este curso sólo son importantes los Arcanos Mayores. Más adelante, conocerá algo más sobre su importancia. Pero es necesario decir aquí algunas palabras sobre los Arcanos Menores. Si desea realizar lecturas generales, para usted o para otras personas, deberían introducirse los Arcanos Menores, especialmente para lecturas en profundidad. Como los Arcanos Menores no tienen un papel intrínseco en el estudio de la magia presentado en este libro, los dejaremos para otros autores.

Cuando haya estudiado y practicado el sistema expuesto aquí, durante al menos *dos* meses, siéntase con total libertad para estudiar el Tarot por usted mismo. Desearía añadir que no hay significados últimos ni definitivos para cada carta. Así, diferentes autores pueden presentar significados distintos para una misma carta. Añada las ideas de estos autores a todo lo que haya aprendido aquí. En la bibliografía de esta lección encontrará algunas sugerencias de libros sobre Tarot.

PARTE TERCERA

El Arte de la Alta Magia es por naturaleza distinto a ciertos aspectos de otras formas de magia llamadas *primitivas*, practicadas por los seguidores de la Hechicería, la Wicca, el Vudú, la Brujería, etc. La palabra *primitiva* no pretende insultar a los seguidores de este tipo de tradiciones o de otras parecidas, al menos no más que el hecho de llamar «artista primitiva» a alguien como la Abuela Moisés, sino que hace referencia a estilos antiguos y a métodos más simples. Muchas personas que conozco que practican la Wicca y la Brujería están muy orgullosas de que su tradición sea a la vez antigua y simple.

Pero la misma simplicidad de estilos de magia ha dado lugar a numerosos libros sobre sortilegios y conjuros, destinados a las masas, que son en buena parte inútiles. El número de libros de este tipo dedicados al Arte de la Magia Ceremonial Cabalística es muy pequeño.

Una de las principales diferencias es que, para muchas de las técnicas «primitivas», lo único que parece necesario es pronunciar un breve conjuro y seguir el ritual de manipulación de unos pocos objetos: encender una vela, realizar el *vévé* del Vudú, etc. Algunas veces, los sortilegios se van mutilando con el paso del tiempo, de tal modo que los significados de las palabras originales se pierden, y el sortilegio se convierte en nada más que unos sonidos sin sentido. Aunque esto ha ocurrido también hasta cierto punto en la magia ceremonial, un mago auténtico siempre conoce el significado exacto de cada palabra y cada acto del ritual. Esto explica que sean necesarios tanta formación, tanto estudio y tanta práctica para convertirse en mago.

Las auténticas instrucciones para realizar el siguiente ritual que aprenderá, el Ritual Menor de Destierro del Pentagrama, las encontrará en la lección siguiente. Ahora, en este punto, posiblemente alguno de ustedes se quejará y pensará: «Pero este ritual lo aprendí hace años; además, ¡es tan sencillo!». Pues bien, si alguien cree que es sencillo, es que nunca lo ha realizado correctamente y con pie-

no conocimiento del mismo. Se trata de un ritual básico, pero no es sencillo. Es corto y fácil de memorizar, pero no es sencillo.

Según mi diccionario, la palabra *básico* significa «algo que constituye la base, como un ingrediente; algo que es fundamental». Nunca insistiré bastante en la naturaleza fundamental de este ritual y en cómo la práctica del mismo cambiará su vida y mejorará sus habilidades mágicas y psíquicas. Yo lo he estado practicando al menos una vez al día durante casi diez años y no tengo ningún deseo de abandonarlo. Se trata de un ritual básico y breve, necesario para su desarrollo como mago ceremonial.

Existen tres motivos para practicar este ritual. El más importante, aunque también el más etéreo, es para *conocerse a sí mismo*. Si tiene la fuerza de voluntad de perseverar en la práctica de un ritual de este tipo, diariamente, aprenderá. Desarrollará un sentimiento distinto sobre sí mismo y sobre la relación con los demás y con el mundo que le rodea. Ello le afectará en muchos aspectos positivos, pero sutiles.

En segundo lugar, ensanchará su aura. Esto hará que los demás le tengan en mayor estima, que le respeten más y que acudan a usted buscando consuelo. Se dará cuenta de que esto ocurre cuando la gente empiece a hacerle preguntas del tipo: «¿Es nuevo, este traje? ¿Se ha adelgazado usted? ¿Se ha cortado el pelo?», cuando en realidad lleva un traje viejo, su pelo está igual y no ha perdido ni un gramo. La mayoría de la gente puede detectar el aura con el subconsciente y será capaz de advertir este cambio en usted. Pero no saben que es el aura lo que ha cambiado, de modo que tienen que salir con algo que les resulte familiar, algo del plano físico como puede ser la ropa, el pelo o el peso. A medida que su aura se ensanche y brille más, también se encontrará espiritualmente y psicológicamente más fuerte que nunca.

En tercer lugar, este ritual (RMDP, para abreviar) va a eliminar (desterrar) de su área inmediata cualquier influencia indeseada. Esto incluye tanto las influencias físicas como las que no lo son, entre las cuales encontramos las fuerzas astrales y elementales. Esta constituye una de las mayores defensas que existen contra el ataque psíquico. Cuanto más practique el RMDP, tanto más seguro y en paz se encontrará.

La actitud que adopte cuando realice este ritual es importante. Las personas que trabajan con ordenadores hablan de «introducir basura, sacar basura». De un modo parecido, obtendrá del ritual exactamente lo mismo que haya aportado a él. Inicie este ritual enfadado y saldrá más enfadado todavía. Debería adoptar una actitud bella y alegre. La práctica del ritual de la relajación, inmediatamente antes de iniciar el RMDP, le ayudará a conseguir el estado de conciencia deseado.

Debería adoptar una actitud muy positiva: esté seguro de que, cuando llame a los arcángeles, éstos vendrán; esté seguro de que los pentagramas se encuentran realmente allí, muéstrese convencido de que está haciendo lo mejor que puede hacer.

Sin embargo, no debe estar «ansioso por los resultados». Centre su atención en el ritual, no en aquello que espera que éste produzca. Si realiza el ritual con absoluta concentración, *tendrá éxito*. Si se concentra en alguna otra cosa, por ejemplo, en lo que espera experimentar o en lo que espera como resultado del ritual, dividirá sus energías, y el ritual perderá eficacia.

Cuando realice el ritual debe comprender que ya no se encuentra en su casa, en su piso o en su edificio. Ni tampoco se encuentra, sencillamente, fuera. Se halla más bien en *el templo de los dioses*. Se encuentra también en *presencia de la divinidad*. Esté donde esté, cuando realice este ritual la zona se convertirá en un lugar sagrado. Deberá tratarlo como tal.

Recuerde también que es usted un principiante, un estudiante, un mago en prácticas. No es un mago ni un hechicero de alta categoría. Así pues, sea modesto, especialmente en presencia de lo divino.

Hay diversos elementos físicos que podría desear utilizar cuando realice el RMDP. Sin embargo, sólo hay una cosa que debe tener: un lugar donde pueda estar solo y no ser molestado. La práctica de este ritual no requiere más de diez minutos y, una vez memorizado, incluso menos. Asegúrese de que no le molestarán durante este breve período de tiempo. Este no es un ritual para los ojos del público.

En segundo lugar, es tradicional tener un altar. Puede tratarse de una mesa pequeña cubierta con un trozo de ropa negra, o del altar tradicional de «doble cubo». El tamaño adecuado para el altar tradicional es que mida 90 cm de alto por 45 cm de ancho y 45 cm de profundidad. De este modo, puede disponer de un altar que es como dos cubos cuadrados de 45 cm uno encima del otro (lo que haya arriba, también estará abajo). Además, representa también el plano de la Tierra porque el número de caras externas de este altar (superior, inferior, las cuatro caras del cubo superior y las cuatro del inferior) suman 10, el número de la Tierra según la Cábala.

Yo construí mi propio altar de un modo muy sencillo. En los almacenes de madera sin pulir venden cubos de planchas prensadas (también llamadas plan-chas de aglomerado) que miden 45 x 45 cm y tienen una cara abierta. Lo que hice fue clavar los dos cubos juntos y añadir un trozo de madera contrachapada de 90 cm (y de un grosor de 12 mm) para tapar las caras abiertas de los cubos. Tras haberle dado diversas capas de pintura (incluso con un recubrimiento de sellado, este tipo de madera parece absorber la pintura) y haberle añadido unas ruedas para darle más movilidad, el trabajo estuvo terminado. Tradicionalmente, el altar se pinta de color negro para representar el hecho de que nos encontramos lejos de la luz espiritual que procede de más arriba, aunque es aquí realmente donde debemos iniciar nuestra brillante ascensión. Mi primer altar, sin embargo, es-taba pintado de blanco y tenía una hermosa figura del Arbol de la Vida (del cual hablaremos más adelante) y también del Pentagrama protector de Salomón, pro-cedente del libro *The Goetia*. Si decide usted construir un altar que no sea el doble cubo negro tradicional, valore muy atentamente el significado de cualquier simbolismo que desee utilizar, incluido el color.

En tercer lugar, para el trabajo ritual son mucho mejores las velas que la luz eléctrica. Podría tener una vela para el altar y quizás unas cuantas más para la habitación, si va a realizar el ritual en el interior. De momento, utilice velas blancas. Estas pueden representar la pureza (blanco) de la energía espiritual (fuego). El incienso da también un bonito toque y siempre contribuye al trabajo ritual. Se dice que el incienso representa las oraciones que se elevan hacia Dios. En este punto, no tiene importancia qué tipo de incienso utilice. Busque simplemente un aroma que le guste y utilícelo.

Existen cuatro instrumentos tradicionales, o «armas», utilizados por los magos

ceremoniales. En capítulos posteriores indicaremos los detalles de su construcción. Estos instrumentos son la vara, el cáliz, la daga y el pantáculo. También puede utilizar una copa de papel para representar el elemento Agua, sal (en lugar de un pantáculo) para representar el elemento Tierra, una cerilla (en lugar de la vara) para representar el elemento Fuego y una pluma (en lugar de una daga) para representar el elemento Aire.

En el altar, tenga un símbolo para cada uno de los elementos o no tenga ninguno. No debe haber ningún desequilibrio en las energías que los elementos representan. Si dispone de las armas, el símbolo del Aire debería situarse en el punto del altar correspondiente al Este, el símbolo del Fuego en el Sur, el símbolo del Agua en el Oeste y el de la Tierra en el Norte. Si dispone de los instrumentos, éstos deben estar envueltos en un trozo de ropa de seda o de algodón mientras no se utilicen: la vara en color rojo, el cáliz en color azul, la daga en color amarillo y el pantáculo en color negro. Las tiendas de artículos de magia y prestidigitación tienen normalmente pañuelos de seda de éstos y de otros colores y formas.

También es posible que desee utilizar una campana. Puede utilizarse para marcar el inicio y el fin del ritual, así como para separar las diversas partes de ceremonias más complejas.

Otro artículo que debe tener es la ropa adecuada. Mientras que algunas tradiciones espirituales utilizan el desnudo ritual, la Magia Ceremonial ha utilizado siempre ropas especiales. Tradicionalmente, son las túnicas «Tau», blancas o negras, llamadas así porque cuando se extienden los brazos la figura se parece a la letra griega *Tau*. Es una túnica muy parecida a las que visten las personas que cantan en coros o los ángeles que aparecen en las películas. Sin embargo, no es necesario llevar túnica. El objetivo de vestir una túnica es el de demostrar físicamente tanto al consciente como al subconsciente que ya no llevamos nuestras ropas habituales. Es una forma muy clara de demostrar que nos disponemos a realizar algo muy especial y espiritual. Si no tiene usted acceso a los elementos necesarios para elaborar u obtener una túnica, simplemente busque en su armario alguna ropa que haga mucho tiempo que no lleva, o cómprese ropa nueva. Lávela a conciencia. A partir de ahora, vista esta ropa sólo cuando se disponga a realizar el trabajo ritual *y nunca* por ningún otro motivo. De este modo, aunque se trate de ropas normales, se convertirán en algo mágico, y usted sabrá cuando se las ponga que se dispone a realizar algo especial.

Desearía que le quedara muy clara una cosa: no debe esperar a tener todos los instrumentos para empezar a trabajar en el RMDP. Debe comenzar a practicarlo tan pronto como empiece a estudiarlo en la lección siguiente. Yo le he ofrecido algunas instrucciones sobre los instrumentos que podría querer tener, para que usted pueda empezar a buscarlos a partir de ahora. Pero, una vez que se haya instruido acerca del uso del ritual, debe empezar a practicarlo inmediatamente. Lo único que necesita para realizar el ritual es un espacio donde estar solo y no ser molestado. Puede conseguirlo ¡encerrándose en el baño, si es necesario! Y recuerde, cuanto más practique el ritual, mejor lo hará.

En el RMDP dibujará grandes estrellas de cinco puntas, pentagramas, en el aire, de una forma determinada. Su mano izquierda debe permanecer a su lado. Si tiene un cuchillo (*no* el cuchillo del Aire; utilice otra daga para el RMDP), sosténgalo

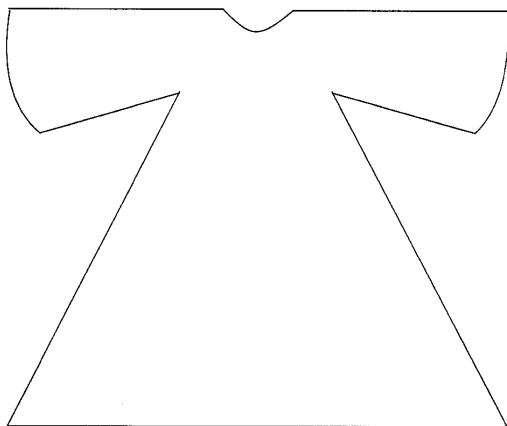

La túnica Tau

con la mano derecha. Si no lo tiene, cierre el puño y estire el dedo índice (primero). Señale la parte externa de su cadera izquierda. Trace una línea por encima de su cabeza, luego desplace la hoja del cuchillo hacia la parte externa de su cadera derecha. A continuación, mueva la hoja y sitúela en la parte externa de su hombro izquierdo y luego desplácela horizontalmente a través, de modo que se sitúe en la parte externa del hombro derecho. Finalmente, vuelva a situarla en la cadera izquierda para finalizar *exactamente* en el mismo punto en que empezó. Su dedo o la punta del cuchillo han de señalar siempre hacia adelante, lejos de usted. Vea el es-quema que aparece a continuación:

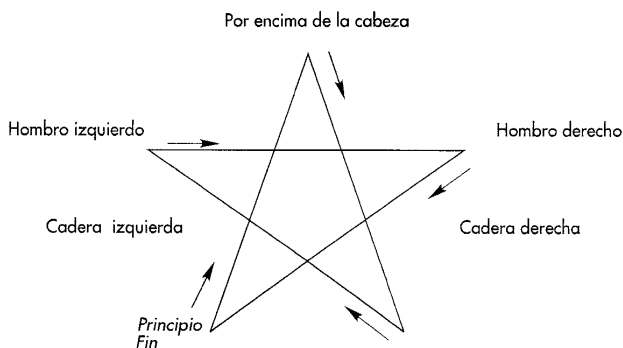

El Pentagrama del Destierro (Tierra)

Cuando dibuje los pentagramas debería visualizarlos como si fueran de un color azul brillante y puro. Es el mismo color que producen las chispas eléctricas, la llama de un horno de gas, o que aparece cuando se enciende un pequeño plato lleno de alcohol líquido. Si no puede visualizarlo suficientemente bien como para «ver» realmente el pentagrama en llamas mientras lo dibuja, simple-mente sepa, sin ninguna duda, que si hubiera desarrollado mejor la visión psíquica sería capaz de verlo. *Sepa* que está allí. «Vea» cómo la llama sigue la punta del cuchillo o el dedo a medida que dibuja el pentagrama en el aire y sepa que la llama está allí.

Aunque la visión general que ofrece este libro le proporciona una idea acertada, cuando se disponga realmente a hacer el trabajo practique los rituales presentados hasta este punto y estudie todo el material durante al menos un mes antes de proseguir con la lección siguiente.

REPASO

Las preguntas siguientes están pensadas para ayudarle a determinar si ha aprendido bien la información de la «Lección 1». Por favor, intente responderlas sin consultar el texto. Las respuestas se encuentran en el «Apéndice 2».

1. ¿Cuáles son las cuatro posibilidades que pueden ocurrir cuando soñamos?
2. ¿Cuál es su texto personal, secreto y mágico?
3. ¿Por qué sería conveniente que leyera usted otros libros sobre Cábala o Magia?
4. ¿Qué comparación establece Arthur C. Clarke entre la magia y la tecnología?
5. Defina la Magia Blanca, la Magia Negra y la Magia Gris.
6. ¿Cómo puede evitarse la posibilidad de caer accidentalmente en la Magia Negra?
7. ¿Cuál es la primera mención del Tarot en la historia?
8. ¿Qué diferencia hay entre echar la buenaventura y practicar la adivinación?
9. Cite tres motivos para realizar el Ritual Menor de Destierro del Pentagrama.

Las preguntas siguientes sólo puede responderlas usted:

1. ¿Lleva el diario de los sueños y el de los rituales?
2. ¿Practica regularmente el Ritual de la Relajación?
3. ¿Trabaja con el Tarot?
4. ¿Por qué desea estudiar magia?
5. ¿Cree que ha comprendido realmente esta lección?

BIBLIOGRAFÍA

- BONEWITZ, P.E.I.: *Real Magick* (ed. revisada), Creative Arts, 1979.
- BUTLER, Bili: *Dictionary of the Tarot*, Schocken, 1975.
- CONWAY, David: *Ritual Magick*, E.P. Dutton, 1978.
- CROWLEY, Aleister: *Book 4*, Sangreal, 1972.
- *Magick in Theory and Practice*, Dover, 1976. (Trad. esp.: *Magia. Teoría y práctica*, Madrid, L. Cárcamo, 1986.)
- GETTINGS, Fred: *The Book of Tarot*, Triune, 1973.
- KING, Francis: *Ritual Magick in England*, N.E.L., 1972.
- y SKINNER, Stephen: *Techniques of High Magic*, Warner Destiny, 1976. (Trad. esp.: *Técnicas de alta magia*, Madrid, L. Cárcamo, 1990.)
- REGARDIE, Israel: *Foundations of Practical Magic*, Aquarian, 1979.
- WANG, Robert: *The Qabalistic Tarot*, Weiser, 1983.
- *The Secret Temple*, Weiser, 1980.

LECCIÓN 2

PARTE PRIMERA

En esta parte recibirá usted instrucciones exactas para realizar el Ritual Menor de Destierro del Pentagrama. Antes de seguir con esta lección, vuelva a repasar la tercera parte de la «Lección 1». Asegúrese de haberse familiarizado completamente con todas las ideas de aquel apartado antes de seguir con éste.

Ritual Menor de Destierro del Pentagrama

Preparativos

Para empezar, trasládese a la superficie donde va a realizar el ritual. Si tiene un altar como los que se han descrito en la lección anterior, sitúelo en el centro exacto de la superficie. Para hacerlo bien del todo, es posible que desee tomar un baño purificador antes del ritual. Este tipo de baño no pretende limpiar su piel de suciedad, simplemente, sino limpiar su espíritu de la negatividad y las preocupaciones del día. En primer lugar, tome una ducha para lavar la suciedad. Luego, llene la bañera de agua caliente. Añada al agua algún tipo de sales de baño o de sales de magnesio que contengan algún aceite aromático o algún tipo de perfume. A continuación, sumérgase en la bañera y remójese sólo durante unos minutos. Sienta cómo todos sus problemas, sus preocupaciones y su negatividad pasan al agua. Luego, saque el tapón y deje que el agua se vacíe *mientras usted permanece en ella*. A medida que la bañera se vacíe, sentirá que todas las cosas negativas que le preocupaban se van con el agua. Cuando se haya vaciado toda el agua, salga y séquese con una toalla limpia y fresca. Finalmente, vístase con la túnica o con ropas mágicas especiales.

Si dispone de ellos, ponga los cuatro instrumentos que representan a los elementos mágicos encima del altar (o encima de la mesa, la silla o el suelo). Re-

cuerte que deben estar *todos* presentes o no utilizar ninguno. Coloque también las cartas de los Arcanos Mayores en una pila, encima del altar. Acerque una silla a la superficie del ritual para poder sentarse. Como puede ver en el esquema inferior, deberá estar usted de cara al Este. Si tiene velas, enciéndalas y apague cualquier tipo de luz eléctrica que tuviera encendida. Si es de día, evidentemente, podrá cerrar las cortinas. El objetivo que debe perseguir es que la habitación sólo esté iluminada por la luz de las velas. Además, encienda también en este momento cualquier tipo de incienso que desee utilizar.

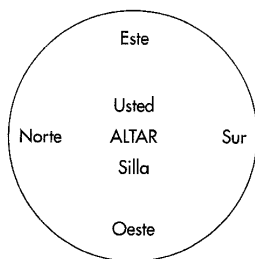

Siéntese en la silla, mirando hacia el Este y realice el Ritual de la Relajación. Tome la daga (*no* la daga de Aire) con la mano derecha, o señale con el dedo, según se ha indicado en la lección anterior. ¡Sea consciente de que se encuentra ante la presencia de Dios! ¡El ritual ha comenzado!

Primera parte: La Cruz Cabalística

- **Primer paso.** Visualícese a sí mismo haciéndose más y más grande, más y más alto, hasta que se eleve por encima de la habitación en la que se encuentra. Siga con esta visualización de crecimiento hasta que la ciudad en la que vive sea muy pequeña bajo sus pies. Vea el Continente como algo muy pequeño comparado con su cuerpo majestuoso. Ahora, incluso la Tierra es pequeña. Sin embargo, por muy pequeña que sea la Tierra, sigue siendo firme y sólida bajo sus pies, fijándole al suelo. No va usted a salir flotando.

A continuación, visualícese creciendo tanto que los planetas de nuestro sistema solar sean como pequeñas pelotas de goma, girando a sus pies. Pronto empiezan a ser tan difíciles de ver como la misma galaxia de la Vía Láctea, que se convierte en un pequeño punto de luz a sus pies. Ahora, visualice un punto luminoso que aparece de muy lejos, por encima de su cabeza. Sepa que este punto es sólo una pequeña parte de la luz que desprende la fuente original y que si pudiera ver toda la claridad de esta luz, inmediatamente se volvería ciego, y, posiblemente, loco. Esta pequeña porción de la luz ilimitada e infinita forma una esfera blanca y brillante de luz palpitante sobre su cabeza. Tiene un diámetro de 22 cm, el tamaño aproximado de un plato. Es más luminosa que diez mil soles, pero sigue siendo sólo una pequeña porción de esta fuente de luz blanca, divina y espiritual. Señale esta esfera de encima de su cabeza con la daga o con el dedo y «haga que descien-

da» (señalando) hasta su frente, justo por encima de los ojos y en medio de ellos. Luego, visualice cómo este brillo llena su cabeza de luz divina. Señalando su frente, pronuncie con voz vibrante: *A-TÁ* (la sílaba en versalitas indica énfasis).

- **Segundo paso.** Haga descender la punta de la daga (o su dedo) firmemente por su cuerpo hasta llegar a señalar hacia el suelo. La mano que sostiene la hoja del cuchillo debería cubrirle la ingle. Mientras haga esto, visualice la luz de su cabeza descendiendo con la hoja (o con el dedo), a lo largo de su cuerpo y más allá de sus pies, hacia la eternidad. Pronuncie con voz vibrante: *Mal-JuT*.

- **Tercer paso.** Ahora desplace la hoja hasta su hombro derecho. Mientras lo haga, visualice cómo la luz blanca que recorre el centro de su cuerpo forma un rayo desde la zona de su corazón hacia su derecha, más allá de la hoja situada en su hombro derecho. Vea cómo este rayo de luz se extiende hacia el final del universo, y más allá. Fíjese en este rayo y pronuncie con voz vibrante: *Vi-guebu-xÁ*.

- **Cuarto paso.** Desplace la punta de la hoja horizontalmente hacia su hombro izquierdo. Mientras haga esto, visualice el rayo de luz blanca que se extiende ahora a través del espacio infinito, a su izquierda. Fijándose en este rayo de luz, pronuncie con voz vibrante: *Vi-guedu-zá*.*

- **Quinto paso.** Junte las manos delante de su pecho, como si rezara. Si ha utilizado una daga, la punta debe señalar hacia arriba, no hacia fuera de usted ni hacia los lados o hacia abajo. Visualice en el interior de su pecho, en el punto cubierto por sus manos cerradas, un resplandor dorado y brillante. Pronuncie con voz vibrante: *Le-o-LAM, A-MÉN*.

El significado de esta primera parte del RMDP es el siguiente: *Atá* significa «tuyo» en hebreo. La visualización referida anteriormente junto con la señalización adecuada de la daga (o el dedo) sirve para indicar que está uniendo usted su yo superior con lo Divino. *Maljut* significa «reino» y, según la Cábala, hace referencia a la Tierra. Es por este motivo que debe señalar hacia abajo. *Vi-guebu-rá* significa «y el poder» mientras que *Vi-guedu-lá*, «y la gloria». *Leolam* significa «para siempre» y *Amén*, por supuesto, «amén» (en una lección posterior, aprenderá el significado secreto de la palabra *amén*).

Así pues, la primera parte de este ritual se traduce por «Tuyo es el reino, el poder y la gloria para siempre, amén». ¿Les resultan familiares estas palabras? Forman parte de la oración al Señor y, a pesar de que se añadieron a la oración tal como figura en los Evangelios, parecen demostrar que al menos algunos de los primeros cristianos conocían los secretos de la Cábala. Varias de las palabras utilizadas aquí hacen referencia directa al símbolo de mayor importancia de la Cábala: el Árbol de la Vida.

Existen diversas variaciones de esta parte del ritual. La Aurora Dorada, en el segundo paso, señalaba hacia el pecho. Los telemitas, aquellos que siguen las enseñan-

* En adelante, pronúnciese v labiodental y h aspirada. (*N. de la T.*)

zas de Aleister Crowley, señalan hacia el pecho, entre los pasos uno y dos, mientras pronuncian *Aiwass*. Crowley creía que *Aiwass* era el nombre de su Santo Ángel de la Guarda (el de Crowley), y que se trataba de una inteligencia extraterrestre. Alex Sanders, fundador del sistema de Wicca alejandrino, pronuncia *Keter* en el primer paso y señala hacia el estómago en el segundo. En lugar de AMÉN, muchas personas prefieren decir AUM o AUMGN o incluso una combinación como AUM-ÉN.

Como comentario final a este apartado, por si todavía no lo ha deducido, indicaré que lo que ha hecho ha sido visualizarse a usted mismo como centro del universo acompañado sólo por la luz divina que le recorre. Si lo desea puede seguir en esta posición unos minutos para sentir su poder.

Parte segunda: La formulación de los Pentagramas

- **Primer paso.** Desplazándose hacia su izquierda, dé la vuelta hacia delante del altar, hacia el límite del espacio de su círculo, de modo que se encuentre en el extremo Este del mismo y mirando hacia el lado contrario al centro del círculo donde se encuentra el altar. En otras palabras, se encuentra en el Este y mirando hacia el Este. Desde aquí, dibuje un pentagrama según se ha explicado en la lección anterior. Asegúrese, mientras lo dibuje, de visualizar la figura como si se tratara de un pentagrama del color azul de la llama del gas.

- **Segundo paso.** Inhale por la nariz. Mientras lo haga, sienta que la energía fluye desde los confines del universo a través de su nariz y su cuerpo y que desciende por la punta de sus pies hacia el centro de la Tierra. (Ahora ya no se encuentra en el centro de su círculo mágico y, por lo tanto, ya no ocupa el centro del universo que ocupaba en la primera parte de este ritual.) Mientras inhala, debe tener las manos levantadas a ambos lados de la cabeza, junto a las orejas. La daga (o el dedo índice de la mano derecha) debe señalar hacia adelante. Su mano izquierda (que debería haber permanecido a su lado hasta este momento) adopta una posición similar junto a su oreja izquierda, con el dedo índice señalando hacia adelante y el resto de los dedos cerrados en un puño.

- **Tercer paso.** Dé un paso hacia adelante con el pie *izquierdo*. Al mismo tiempo, dirija los brazos hacia *adelante*, de modo que señalen el centro exacto del pentagrama azul incandescente que está delante de usted (esta posición se conoce como una «Forma de Dios» y es la forma de Dios llamada *El Que Entra*). Mientras haga esto, debe exhalar y sentir que la energía sale de su cuerpo, por sus brazos y sus manos, atraviesa el pentagrama y se dirige a los confines del universo. Debe utilizar toda la exhalación para pronunciar el nombre de Dios: *Yod-he-vav-he*. *

- **Cuarto paso.** Vuelva a poner las manos junto a las orejas mientras desplaza el pie izquierdo a su posición original. Baje la mano izquierda y sitúela junto a

* Vea nota de página anterior.

usted; señale hacia el centro del pentagrama con el dedo índice de la mano derecha (o con la daga). Ahora trace una línea en el aire a la altura del centro del pentagrama mientras se desplaza en el sentido de las agujas del reloj alrededor de los límites de su espacio circular. Debe desplazarse 90 grados para finalizar en el Sur, mirando hacia el Sur. Mientras traza la línea en el aire, debe visualizar una luz blanca brillante que emana de la punta de su dedo o de la daga. En el Sur, re-pita el tercer paso, pero al final pronuncie con voz vibrante *A-do-NAY*.

- **Quinto paso.** Repita lo anterior pero desplazándose hacia el Oeste y pronuncie con voz vibrante: *E-hy-É*.

- **Sexto paso.** Repita lo anterior pero desplazándose hacia el Norte y pronuncie con voz vibrante: *A-glá*.

- **Séptimo paso.** Complete el círculo conectando una línea blanca desde el Norte hasta el Este, donde empezó. Luego, desplazándose en la misma dirección de las agujas del reloj, sitúese de nuevo detrás del altar y delante de la silla, como cuando empezó el ritual. Debe encontrarse de nuevo de cara al Este. (Vea el esquema que aparece a continuación.) Si no dispone de espacio suficiente para describir el círculo, gire simplemente desde donde se encuentra, detrás del altar.

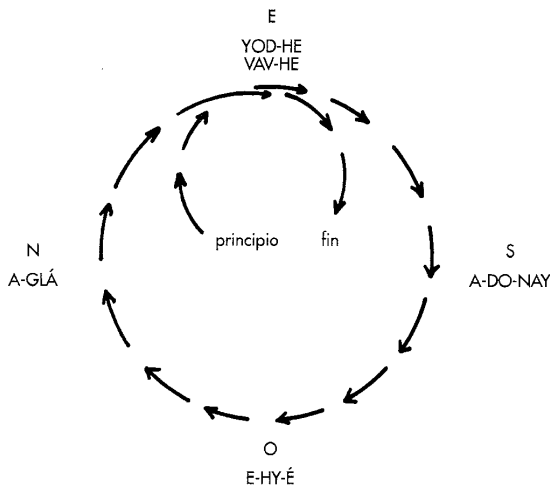

- **Octavo paso.** Ahora visualice cómo el círculo blanco y brillante se ensancha hacia arriba y hacia abajo hasta formar una esfera que pasa por encima de usted, por debajo y a su alrededor. Lo que ha hecho ha sido crear una esfera de una blancura brillante a su alrededor con pentagramas de azul eléctrico en los cuartos que han sido cargados y sellados con nombres de Dios.

En la mayoría de las ciudades importantes de los Estados Unidos existen periódicos de distribución gratuita (la publicidad paga los gastos) que suelen contener listas de los acontecimientos que se celebran en la comunidad. Como resultado de consultar estas listas, he acudido un par de veces a escuchar a «eruditos» judíos, que pretendían ser rabinos y que hablaban sobre la Cábala. En ambas ocasiones esto supuso una pérdida de tiempo y me demostró que estos hombres no sabían nada de la Cábala, o al menos que tenían en tan poca consideración a su público que no deseaban compartir con él sus conocimientos. Uno de ellos llegó incluso tan lejos que dijo a su público, principalmente judío, que se olvidara de la Cábala porque los judíos sólo debían creer en un Dios y que mientras los «cristianos nos han dado tres dioses [haciendo referencia a la trinidad cristiana del Dios Padre, Dios Hijo y Dios Espíritu Santo], los cabalistas nos han dado diez [haciendo referencia a los diez nombres de Dios que aparecen en el Arbol de la Vida]». Esto demuestra un absoluto desconocimiento que debe aclararse ahora mismo. Cualquiera de estos «eruditos» debería poder explicar por qué los más famosos e importantes rabinos de la historia, como Isaac Luria y Baal Shem Tov, eran cabalistas «politeístas».

La Cábala es una tradición monoteísta. En la Cábala, el origen divino último se encuentra más allá de la comprensión de nuestras mentes mortales. Pero podemos adquirir conocimiento y conseguir la armonía con partes o aspectos del todo. Estos diversos aspectos están *representados* por los diferentes nombres de Dios. Comparemos esta idea de lo Divino con una persona normal y corriente a la cual llamaremos John Smith.

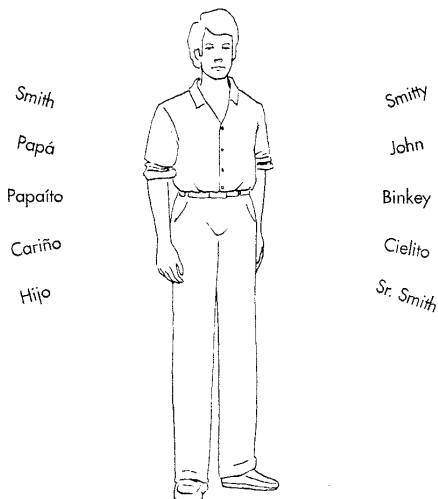

1. Su madre le llama «hijo».
2. Su esposa le llama «cariño».
3. Su hija le llama «papaño».
4. Su hijo le llama «papá».
5. Su jefe le llama «Smith».
6. Sus amigos le llaman «Smitty».
7. Sus compañeros de trabajo le llaman «John».
8. Los viejos amigos le llaman por su apodo de la infancia, «Binkey».
9. Su amante le llama «cielito».
10. Sus clientes le llaman «señor Smith».

Así pues, tenemos un solo hombre con diez nombres. Más aún, los nombres representan el tipo de relaciones que la gente mantiene con él. ¡Imaginemos qué pensaría si su mujer empezara a llamarle «cielito»! Ciertamente, se extrañaría si su hijo, en lugar de llamarle «papá», le dijera: «padre, quisiera hablar con usted de una cosa». De la misma forma, hay muchos nombres para referirse a Dios, pero sólo hay un origen único de todo. Podemos aprender más cosas sobre el origen divino estudiando aquellos aspectos de Dios que nos resultan accesibles, es decir, sintonizando con lo que representan los nombres de Dios.

YodHeVavHe se considera el nombre sagrado, último e inexpresable de Dios. Se ignora cuál es su pronunciación correcta. Parecería que está formado por las letras Y-H-V-H. Los judíos nunca pronuncian el nombre, y en su lugar dicen: *Adonay*. Colocando las vocales hebreas de *Adonay* (que significa «mi señor») alrededor de las cuatro letras que conocemos como *Tetragrammaton*, se forman los nombres *Yahovah* o *Jehovah*. Así pues, el hecho de utilizar estos «nombres» muestra una absoluta confusión de este nombre sagrado. *Yahveh* o *Yahweh* son también nombres inapropiados, intentos de pronunciar una palabra que no tiene vocales. Como puede ver, YHVH podría ser simplemente la abreviación de un nombre más largo o un código para otras letras. Es posible que algunas de las letras de este nombre estén dobladas. Nadie lo sabe con seguridad. Yod-He-Vav-He es la transcripción castellana de la pronunciación de las letras hebreas representadas por YHVH. La Y, o YOD, se dice que representa la masculinidad arquetípica (el *Yang* taoísta o el *Animus* de Jung), y la primera H, llamada la HE superior, representa la feminidad arquetípica (el *Pan* taoísta o el *Anima* de Jung). La V, llamada VAV en hebreo, parece ser una YOD ampliada (esto encierra un misterio mágico y profundo) y representa la masculinidad física, mientras que la última H, la HE inferior, representa la feminidad física. Así pues, este nombre último de Dios, el *Tetragrammaton*, la palabra YHVH, dice que Dios es la unidad última, una mezcla perfecta de todas las dualidades (re-presentadas por el simbolismo masculino-femenino) en todos los planos. Cierta-mente, no se trata de un mal concepto de la esencia de la Divinidad.

Ehyé significa «yo soy» o «yo seré». Se trata del nombre que Dios reveló a Moisés en el arbusto ardiendo. En la historia, Dios ordena a Moisés que vaya a Egipto y libere al pueblo hebreo, a lo cual Moisés pregunta: «¿Quién digo que me envía?». La respuesta de Dios es *Ehyé aser Ehyé*, que significa «Yo soy el que soy», o «Yo seré el que seré».

A-glá es la pronunciación del siguiente nombre de Dios, pero normalmente se suele escribir AGLÁ. Esto es debido a que se trata de una abreviación de las pala-

bras *A-tá Gue-bur Le-o-lam A-do-nay*. Significa «Sois grande para siempre, mi señor» y forma parte de una oración hebrea. Estos cuatro nombres de Dios están asociados con las direcciones y los elementos mágicos de los cuatro cuartos.

Parte tercera: La evocación de los Arcángeles

- **Primer paso.** Extienda sus brazos rectos hacia los lados, de modo que su cuerpo forme una cruz. Si tiene una daga, la punta debe señalar hacia arriba. Tómese un segundo o dos para sentir de nuevo que las energías fluyen a través de usted y le convierten en una cruz brillante de luz en el centro del universo. La cruz representa también los cuatro elementos arquetípicos: Aire, Tierra, Fuego y Agua (más adelante hablaremos de ellos).

- **Segundo paso.** Visualice una figura encima de una colina, delante de usted. La figura viste ropas amarillas con algunos toques de color púrpura. La figura sostiene una vara en forma de caduceo (el símbolo utilizado por los médicos: una vara con serpientes enrolladas que representa la fuerza de la vida) y las ropas de la figura ondean al viento. Debe «sentir» una brisa procedente de la figura. Diga, *Delante de mí, Ra-fa-EL* (pronuncie con voz vibrante el nombre del arcángel).

- **Tercer paso.** Visualice una figura detrás de usted, vestida de azul con toques de color naranja. La figura sostiene una copa y está rodeada de cascadas de agua. Intente sentir la humedad en el aire. Diga, *Detrás de mí, Ga-bri-EL* (pronuncie el nombre con voz vibrante).

- **Cuarto paso.** Visualice a su derecha una figura vestida de escarlata con toques verdes. La figura sostiene una espada en llamas y debería usted sentir el calor procedente de aquella dirección. Diga, *A mi mano derecha, Mi-ja-EL* (pronuncie el nombre con voz vibrante).

- **Quinto paso.** Visualice a su izquierda una figura vestida de tonos verdes y marrones sobre un paisaje fértil. La figura sostiene unas gavillas de trigo. Diga: *Y a mi mano izquierda U-ri-EL* (pronuncie el nombre con voz vibrante).

- **Sexto paso.** Separe su pie izquierdo hacia la izquierda y visualice otro hermoso pentagrama azul alrededor de usted, dibujando su cuerpo. Diga, *A mi alrededor arde el pentagrama...*

- **Séptimo paso.** Visualice un hexagrama dorado, una estrella de seis puntas, llamada a veces estrella judía, en su interior, justo en el punto en que se encuentra el corazón. Diga..., *Yen mi interior brilla la estrella de seis rayos.*

Parte cuarta: Repita la primera parte, la Cruz Cabalística

De nuevo, hay personas que realizan versiones distintas del apartado «La evocación de los Arcángeles». Según una de estas versiones, usted debería decir: «A mi alrededor arde el pentagrama, sobre mí brilla la estrella de seis rayos». En otra ver-

sión se dice «Delante de mí está el pentagrama; y detrás, la estrella de seis rayos». Se trata de diferencias menores, pero puede probarlas y ver cómo le afectan.

Una vez terminado el RMDP, siéntese en la silla y realice el Ritual de Contemplación del Tarot. Así pues, el orden que debe seguir su trabajo práctico diario es el siguiente:

- Ritual de Relajación.
- Ritual Menor de Destierro del Pentagrama.
- Ritual de Contemplación del Tarot.

En la página siguiente encontrará un resumen que le ofrece un esquema del RMDP sin ninguna de las explicaciones. Utilícelo mientras aprende el ritual, pero no olvide que *¡este ritual debe memorizarse!*

Fórmulas vibratorias

En el RMDP, hay palabras que deben pronunciarse de forma contundente y con autoridad, por ejemplo, «A MI ALREDEDOR ARDE EL PENTAGRAMA». Pero también hay nombres en hebreo que deben pronunciarse con «voz vibrante». Ya debe haberse encontrado esta expresión durante la lectura y ahora explicaré qué significa.

Durante mucho tiempo ha sido un secreto oculto el hecho de que la materia esté formada de vibración. Actualmente, muchos científicos se basan en la realidad de este dato para sus investigaciones. Si asumimos el hecho de que toda la materia es energía vibratoria, entonces la magia se convierte en un tipo de ciencia que permite que una persona altere las vibraciones. Será muy importante para nosotros aprender a controlar la energía vibratoria.

Existe un fenómeno físico conocido como la «resonancia armónica». Esto significa, simplemente, que si un objeto vibra con la fuerza suficiente, otro objeto cercano empezará a vibrar (o resonar) con el primero *si* este segundo objeto presenta una cadencia vibratoria natural que está en armonía con la del primero. Por ejemplo, si se toca la nota de un violín cerca de un piano, las cuerdas del piano que tienen cierta relación armónica con la nota del violín sonarán, empezarán a resonar. Del mismo modo, si usted es capaz de controlar la cadencia de vibración de un objeto, por ejemplo, de usted mismo, podrá provocar determinadas reacciones en otros objetos, por ejemplo, en aquellos que habitan en otros planos de la existencia. En consecuencia, es muy importante para un mago saber pronunciar las palabras con voz vibrante.

Ritual Menor de Destierro del Pentagrama

1. Toque su frente, pronuncie con voz vibrante: *A-tá*.
2. Señale hacia abajo, cubriendo su ingle, y pronuncie con voz vibrante: *Mal-jut*.
3. Toque su hombro derecho, pronuncie con voz vibrante: *Vi-guebu-rá*.
4. Toque su hombro izquierdo, pronuncie con voz vibrante: *Vi-guedu-lá*.

5. Cierre las manos delante del pecho, pronuncie con voz vibrante: *Le-olam, A-mén.*
6. Desplácese hacia el Este, dibuje un pentagrama, señale hacia el centro, pronuncie con voz vibrante: *Yod-he-vav-he.*
7. Lleve una línea hasta el Sur, dibuje el pentagrama, señale hacia el centro, pronuncie con voz vibrante: *A-do-nay.*
8. Repita lo anterior, pero lleve la línea hacia el Oeste, pronuncie con voz vibrante: *E-hy-é.*
9. Repita lo anterior, pero lleve la línea hacia el Norte, pronuncie con voz vibrante: *A-glá.*
10. Lleve la línea hacia el Este, completando el círculo, y vuelva al centro.
11. Con las manos hacia afuera, diga:

Delante de mí, Ra-fa-el.

Detrás de mí, Ga-bri-el.

A mi mano derecha, Mi-ja-el. Y a

mi mano izquierda, U-ri-el.

A mi alrededor arde el pentagrama.

Y en mi interior brilla la estrella de seis rayos.

12. Repita los pasos del 1 al 5.

Hay dos métodos de hacer vibrar las palabras, conocidos popularmente como «las dos fórmulas vibratorias». La primera es una fórmula interna (invocatoria). En esta fórmula, provocamos que vibre una determinada parte de nuestro cuerpo (en realidad, parte de nuestro cuerpo astral). Esto está ejemplificado en la parte de la Cruz Cabalística del RMDP. Tomemos la palabra *A-tá*. Lo que debe hacer aquí es inhalar completamente, hasta que no quede espacio para una gota más de aire. Luego, utilizará toda la exhalación para pronunciar la palabra con voz vibrante. De este modo, la palabra se alarga: AAAAAA-TÁÁÁÁÁÁÁ. Debe pronunciarse en voz alta, con un tono de voz parecido al de un canto. El tono será normalmente superior al de su tono normal de voz. Se trata casi de un grito. Lo más importante es que note que la palabra vibra o resuena en el interior de su cabeza. De igual modo, *Mal-jut* debe sentirse en la ingle, *Vi-guebu-rá* en la zona del hombro derecho, etc.

El segundo método vibratorio es la fórmula externa (evocatoria). Lo que se pretende con esta fórmula es excitar la atmósfera (en realidad, el llamado *Plano Astral*) que nos rodea. Esto está ejemplificado en la parte de «La formulación de los Pentagramas» del RMDP. El método es bastante parecido al de la fórmula invocatoria. Se trata de inhalar completamente, y, mientras exhalamos, debemos pronunciar con voz alta y vibrante las palabras adecuadas, en este caso los nombres de Dios. Aquí, los nombres de Dios se alargan hasta convertirse en: AAAAAA-GLÁÁÁÁÁÁÁ. Debemos utilizar toda la exhalación en la pronunciación del nombre de Dios o de las palabras cuando realicemos la fórmula evocatoria. La diferencia principal entre las dos fórmulas es que en la evocatoria debe usted sentir que todo el universo que tiene ante sí resuena en armonía con su vibración. Debe sentir cómo todo su cuerpo y todo el universo vibran con su llamada.

Existen variaciones menores de estas dos fórmulas básicas, como la de ver ar-

der ante nosotros las palabras que deseamos hacer vibrar y hacer que la vibración recargue y avive las llamas. Otra forma consiste en deletrear la palabra según un método determinado en el interior de nuestro cuerpo. Estas variaciones no son tan importantes como las instrucciones indicadas aquí.

Algunos estudiantes de magia no pueden permitirse el lujo de disponer de un espacio donde poder pronunciar con voz vibrante, fuerte, firme y autoritaria los nombres de Dios y las palabras de poder. De hecho, necesitan mantener su trabajo en secreto. Si se encuentra usted en esta situación, puede utilizar lo que se llama, para disfrazarla, la «Gran Voz». Es decir, puede realizar las fórmulas vibratorias en silencio o en voz muy baja, quizás al nivel de un susurro o de una conversación tranquila. Sin embargo, aunque lo haga así, debe experimentar igualmente el fenómeno vibratorio. Debe notar cómo vibran las diversas partes de su cuerpo al practicar la fórmula invocatoria. Debe sentir que el universo entero resuena en armonía cuando utilice la fórmula evocatoria. En otras palabras, debe obtener los mismos resultados tanto si pronuncia las palabras en voz alta y vibrante como si utiliza la Gran Voz.

Si debe utilizar la Gran Voz regularmente, le sugiero que busque un lugar donde poder practicar utilizando la voz alta y fuerte unas cuantas veces. Cuando todo a su alrededor parezca «cambiar» ligeramente, sabrá que está pronunciando las palabras con la vibración correcta. Estos cambios no son cambios físicos, pero «sentirá» que el lugar es distinto. Si practica utilizando el RMDP (una muy buena idea) sentirá que el lugar es más limpio y más fresco. También es posible que descubra que debe adaptar el tono de su voz, incrementándolo o disminuyéndolo, para conseguir que todo vibre de la forma adecuada. Cuando encuentre el tono correcto para usted, ¡lo sabrá! Su voz sonará más fuerte y más autoritaria, y el aire parecerá estar lleno de energía crepitante. Entonces, sabrá a qué nos referimos cuando decimos que «la voz de un mago auténtico es algo impresionante de escuchar».

Como nota final al RMDP, recuerde incluir todo lo que realice en su diario mágico y, lo más importante:

*¡Practique el RMDP con sentimiento!
¡Practíquelo a menudo! «¡Inflámese
con la oración!»*

PARTE SEGUNDA

Uno de los temores principales de muchos ocultistas es el «ataque psíquico». Sin embargo, la verdad es que los auténticos ataques psíquicos son muy escasos. El motivo de que sean tan escasos es que cuando una persona tiene la habilidad y el talento suficientes para atacar psíquicamente, tiene también el suficiente conocimiento místico para saber cómo no atacar. En los últimos diez años, al menos un centenar de personas me han pedido ayuda porque creían ser víctimas del ataque psíquico. También conozco a muchos profesores de metafísica y a muchos psicólogos que me han contado sus experiencias con gente que acudía a ellos asegurando ser víctimas del ataque psíquico. De los centenares de afirmaciones que he oído de gente que se creía víctima del ataque psíquico, quizás cinco casos eran reales, mientras que los otros eran producto de la imaginación.

Sea como sea, la sensación de encontrarse bajo un ataque psíquico puede llegar a ser muy real. Además, nuestras *psiques* están sometidas constantemente al ataque de la sociedad: los vendedores nos ordenan que compremos; los anuncios de televisión nos ordenan que compremos; los amigos, la familia y los extraños, conscientemente o no, intentan manipularnos psicológicamente e influenciarnos. Así pues, necesitamos estar alerta ante el lavado de cerebro diario al que se nos somete, y debemos saber qué podemos hacer si se produce un auténtico ataque psíquico.

Normalmente, los ataques psíquicos auténticos no están provocados por una persona que haya hecho un sortilegio para dañarle. Los provocan más bien una o varias personas que por algún motivo están enojadas con usted. Su enfado provoca que le envíen, sin saberlo, una corriente de energía cargada de ira. Lo más probable, sin embargo, es que usted simplemente *crea* que está recibiendo cierta negatividad. En cualquier caso, se sentirá como si fuera víctima de un ataque, y ambas circunstancias pueden tratarse de la misma forma.

Cómo hacer frente al ataque psíquico

Este excelente método para defenderse del ataque psíquico deriva del manual de Denning y Phillips *Guía práctica para la autodefensa y el bienestar psíquicos*. Cierre los ojos y gire en un círculo hasta que pueda sentir la dirección de la que procede la corriente real o imaginaria de energía negativa. Una vez que haya sentido la dirección, ¡encácese a ella con valentía! El camino del mago no es un camino de cobardes. Manténgase erguido, con orgullo, y visualice en su frente un pentagrama azul eléctrico brillante con una de las puntas hacia arriba. Luego, levante las manos hasta la frente para rodear la estrella brillante. Las manos deben estar planas, los dedos pulgares deben tocarse a la altura de las cejas, las palmas deben mirar hacia afuera. De este modo tendrá un triángulo, el llamado *Triángulo de la Manifestación*, rodeando al pentagrama con los pulgares como línea de base del triángulo (vea la figura que aparece a continuación).

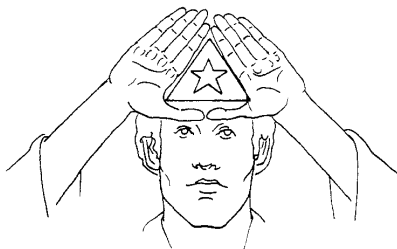

Ahora, realice una inspiración profunda y, cuando exhale, dé un paso hacia adelante con el pie izquierdo y eche las manos hacia adelante mientras, al mismo tiempo, visualiza cómo el pentagrama de su frente sale volando en la dirección hacia la cual está usted encarado. Con esto enviará hacia afuera la negatividad del ataque real o imaginario. Para evitar que vuelva, debe realizar inmediatamente el RMDP completo.

Poder hacer frente a los ataques diarios que recibe su psique, procedentes de múltiples lugares, ya es otra cuestión. La práctica del RMDP puede ayudar, pero el problema es realmente de dimensiones impresionantes. El hecho es que la mayoría de nosotros pasamos virtualmente inconscientes, dormidos, ¡el 95 % del día! Despertar a los dormidos era uno de los objetivos principales del trabajo de Georges Gurdjieff. Les animo también a leer tantos libros como puedan sobre psicología, ya que esto les permitirá conocer el funcionamiento de la mente y el modo como algunas personas manipulan a otras.

Mágicamente hablando, otra de las formas de estar más despiertos al mundo que nos rodea se basa en sintonizar más con el universo. Una manera de hacerlo es escribir en el diario mágico el día, la fecha y la fase de la Luna. También existen cuatro breves rituales (de menos de 30 segundos cada uno) que nos ayudarán a sintonizar con el Sol en su recorrido diario por el cielo.

Las Cuatro Adoraciones

(Basadas en el *Liber Resh vel Helios* de Crowley)

• **Al alba (o cuando se despierte).** Sitúese de cara al Este, haga el signo de «El Que Entra» (descrito en el RMDP), luego, manténgase muy derecho con los brazos alzados como si soportara una pesada barra sobre la cabeza (vea la figura que aparece a continuación). En voz alta (si es posible, si no, silenciosamente), rece:

Yo os saludo a Vos que sois Ra al salir, a Vos que sois Ra en vuestra fuerza. Que viajáis por los cielos en Vuestra barca cuando se levanta el Sol. Tahuti brilla con su esplendor en Vuestra proa, y Ra-Hoor lleva el timón. Yo os saludo a Vos, yo habitante de la noche.

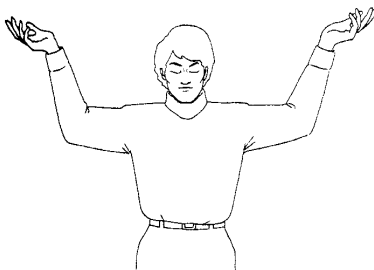

Finalmente, golpee el suelo una vez con el pie izquierdo y llévese el dedo índice a los labios, como si ordenara a alguien que mantuviera silencio. De hecho, este gesto se conoce como el «Signo del Silencio» o el «Signo de las Horas».

Tabuti es la palabra egipcia del dios conocido comúnmente como *Thot*. El resto del simbolismo puede entenderse fácilmente consultando un libro sobre dioses egipcios.

• **Al mediodía.** Sitúese de cara al Sur, haga el signo de «El Que Entra». Forme el Triángulo de la Manifestación, pero sosténgalo ligeramente por encima de su cabeza (aquí representa el elemento Fuego, como la figura anterior representaba el elemento Aire). (Vea el esquema.) Diga:

Yo os saludo a Vos que sois Hathoor en Vuestro triunfo, a Vos que sois Hathoor en Vuestra belleza, que viajáis por los cielos en Vuestra barca cuando el Sol está a medio camino. Tahuti brilla con su esplendor en la proa y Ra-Hoor lleva el timón. Yo os saludo a Vos, yo habitante de la mañana.

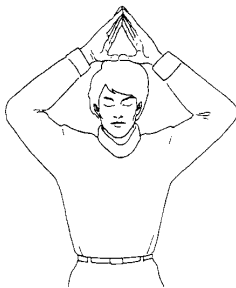

Haga el Signo del Silencio.

• **A la puesta del sol.** Sitúese de cara al Oeste, haga el signo de «El Que Entra». Forme el triángulo con las manos, pero hágalo encima de su estómago, con las palmas hacia usted, los pulgares hacia arriba y los dedos señalando hacia abajo. Esta posición, o forma de Dios, representa el elemento Agua (vea el esquema). De este modo, tiene un triángulo que señala hacia abajo delante del estómago. Diga:



Yo os saludo a Vos que sois Tum al ocultaros, a Vos que sois Tum en Vuestra alegría. Que viajáis por los cielos en Vuestra barca cuando el Sol se pone. Tahuti brilla con su esplendor en la proa y Ra-Hoor lleva el timón. Yo os saludo a Vos, yo habitante del día.

Haga el Signo del Silencio.

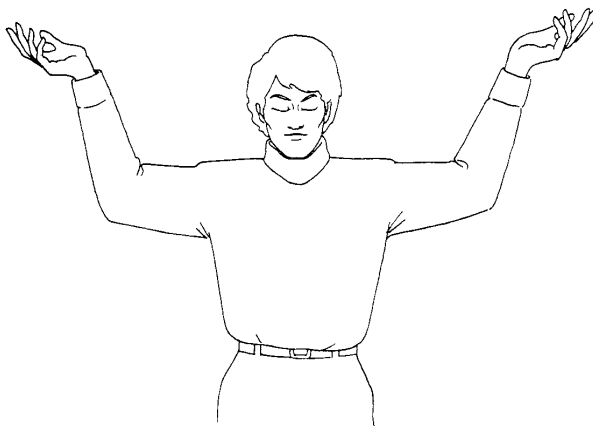

Adoración matinal

• **A medianoche (o antes de acostarse).** Sitúese de cara al Norte, haga el signo de «El Que Entra». Luego, dé un paso hacia adelante con el pie izquierdo y levante la mano derecha por encima de su cabeza, con la palma hacia delante, como si saludara (vea el esquema).

Debe encontrarse en la misma posición que adoptan los indios en las películas de vaqueros cuando levantan la mano y dicen: «¡Hau!».

Ahora diga:

Yo os saludo a Vos que sois Kefirá cuando os escondéis, a Vos que sois Kefirá en Vuestro silencio. Que viajáis por los cielos en Vuestra barca en la medianoche del Sol. Tahuti brilla con su esplendor en la proa y Ra-Hoor lleva el timón. Yo os saludo a Vos, yo habitante de la tarde.

Haga el Signo del Silencio. Evidentemente, la forma de Dios que aparece en el esquema anterior representa el elemento Tierra.



Trabajo superior para las Cuatro Adoraciones

Si las Cuatro Adoraciones le parecen muy sencillas, puede que desee añadirles las visualizaciones siguientes. Los propósitos generales son:

1. Conseguir que usted sintonice con los cambios del Sol.
2. Conseguir que usted sintonice con los cuatro elementos mágicos.
3. Conseguir que usted sintonice con el universo y, por lo tanto, con lo Divino.

Las visualizaciones:

1. Cuando mire hacia el Este al alba, visualícese impregnado de color amarillo y lleno de las cualidades del aire: calor y humedad.
2. Cuando mire hacia el Sur a mediodía, visualícese impregnado de color rojo y lleno de las cualidades del fuego: calor y sequedad.
3. Cuando mire hacia el Oeste a la puesta del Sol, visualícese impregnado de color azul y lleno de las cualidades del agua: frío y humedad.
4. Cuando mire hacia el Norte a medianoche, visualícese impregnado de los colores de la tierra fértil, principalmente de verdes y marrones, y lleno de las cualidades de la tierra: frío y sequedad.

Para terminar con esta parte de la segunda lección, quisiera insistir en que el ataque psíquico auténtico es algo muy escaso. Una vez supe que estaba siendo víctima del ataque psíquico y decidí no hacer nada, para ver qué ocurría. El resultado fue que me llegaron seis libros gratuitos por correo y un cheque de 50 dólares.

Sin embargo, la sensación de ser víctima del ataque psíquico puede ser muy real, de modo que le animo a aprender las técnicas de esta lección. Además, no deje de realizar diariamente las Cuatro Adoraciones. Yo mismo, aunque esté enfermo, siempre puedo dedicar unos segundos a realizarlas.

PARTE TERCERA

En las páginas siguientes voy a comentar la historia de algunas de las teorías básicas de la Cábala. Una de las quejas que oigo a menudo de muchas personas es que la Cábala resulta confusa o aburrida. De hecho, no es nada de estas cosas. Pero puede que sean necesarias diversas lecturas del material que presento a continuación para llegar a entender la complejidad del pensamiento cabalístico. Simplemente, vaya leyendo las páginas siguientes a su aire, mientras practica el ritual diario, compuesto del Ritual de la Relajación, el RMDP y el Ritual de Contemplación del Tarot. Además, trabaje también con las Cuatro Adoraciones y con la técnica de defensa ante ataques psíquicos reales o imaginarios. A pesar de que he explicado la Cábala y su historia centenares de veces en mis clases, normalmente siempre hay una o dos personas que no captan inmediatamente las ideas presentadas. De modo que tómese una semana o dos para practicar los rituales y quizás para preparar su túnica, y repase las páginas siguientes tantas veces como sea necesario.

Se dice que los antiguos hebreos tenían tres «literaturas»: la Torá (que consta de los cinco primeros libros del Antiguo Testamento), el Talmud (comentarios sobre la Torá) y la Cábala (interpretación mística de la Torá y especulaciones sobre la naturaleza de Dios y del universo). La Torá se conocía como *El Cuerpo de la Tradición* y se contaba que si las personas ignorantes leían la Torá, la experiencia les resultaría provechosa. El Talmud recibía el nombre de *Alma Racional de los Judíos* y su estudio resultaba provechoso a las personas cultas. La Cábala se conocía como *El Espíritu Inmortal de los Judíos* y se recomendaba a los sabios que meditaran sobre ella.

Quizás ya se ha dado usted cuenta de que diferentes autores y diferentes libros escriben la palabra *Cábala* de forma distinta. Esto es debido a que *Cábala* deriva directamente del hebreo y no existe una transcripción exacta entre nuestra lengua y el hebreo.

Esto me ofrece la oportunidad de intercalar algunas reflexiones en tomo a la lengua hebrea. En muchos de los rituales de este curso (como el RMDP) se utilizan palabras procedentes del hebreo. Pero todas las lenguas, incluido el hebreo, sufren alteraciones en cuanto a la pronunciación a lo largo de los siglos. Por ejemplo, la palabra inglesa *knight*, que actualmente se pronuncia «nait», se pronunciaba originalmente «k-nigh-t» (con una *i* corta y con el sonido *gh* pronunciado de forma gutural como la *j* castellana). Así pues, la lengua inglesa ha cambiado durante las últimas centurias. ¿Es extraño, pues, que el hebreo haya cambiado durante los últimos dos mil años?

El hecho de analizar la lengua hebrea que se habla hoy en Israel y en las sinagogas alrededor del mundo (y sin tener en cuenta los dialectos locales) no contribuye mucho a comprender la pronunciación del hebreo. Hace aproximadamente unos cien años, un hombre llamado Eliezer ben Yehudá pensó que el hebreo podría volver a ser de nuevo una lengua viva. Había quedado relegada simplemente a los documentos religiosos y a las aulas de estudio, de forma muy parecida a lo que actualmente ocurre con el latín. Gracias a los esfuerzos de Yehudá, el hebreo, como el ave fénix, se alzó de entre los muertos, se convirtió en una lengua viva y

fue adoptada como la lengua del estado de Israel. Esto podría compararse con la idea de conseguir que ¡todos los italianos aprendieran latín y lo utilizaran como si fuera su lengua cotidiana!

Pero en el proceso de resucitar el hebreo se produjeron muchos cambios en la naturaleza misma de la lengua:

1. Ciertas letras que tenían dos sonidos dejaron de tenerlos (vea el libro *Sefer Yesirá* para una lista de todas las letras que originalmente tenían dos sonidos).

2. La letra hebrea llamada *vav*, que normalmente se pronuncia *v*, podría haberse pronunciado originalmente como la *u* y recibir el nombre de *uau*.

3. Incluso en la actualidad, ciertas letras hebreas pueden tener diferentes pronunciaci3nes. La letra *álef* puede sonar como *a*, *e*, *i*, *o*, *u*. La letra *yod* puede sonar como *i*, *ay* o *e*. El sistema de puntos y líneas para indicar las vocales se añadió centenas de años después de que Ezra hubiera compilado la Torá (hacia los años 300-400 a. de C.), de modo que podría no ser muy preciso.

4. Quizás lo peor de todo, místicamente hablando, es que para convertir el hebreo en una lengua moderna, Yehudá tuvo que eliminar buena parte de la maravillosa falta de precisión de la lengua hebrea. Por ejemplo, parece que la palabra *Olam* significaba originalmente «mundo», «universo», «eternidades» y «para siempre». Esto demuestra que, para la mentalidad del antiguo hebreo, todas estas cosas estaban relacionadas. Actualmente, por desgracia, se ha perdido gran parte de este conocimiento, ya que en el hebreo moderno las palabras tienen un significado mucho más específico.

5. Muchas palabras hebreas fueron sustituidas por palabras del arameo. Por ejemplo, en hebreo antiguo, la palabra *Av* o *Ab* significaba «padre». En hebreo moderno, la palabra *padre* es la palabra aramea *Abba*.

La pregunta que se nos plantea a continuación es: «¿Deberíamos intentar descubrir la pronunciaci3n del hebreo antiguo? Al fin y al cabo, ¿es importante la forma en que se pronuncian las palabras?». La respuesta es que sí, que realmente es importante la forma en que se pronuncian las palabras. Pero que no, que no vale la pena buscar la pronunciaci3n antigua del hebreo. En realidad, la mayoría de los rituales utilizados actualmente se crearon mucho después de que el hebreo bíblico no fuera más que un recuerdo.

En este curso, las pronunciaci3nes utilizadas son las del hebreo moderno. De esta forma, usted podrá conectar con la energía de millones de personas que hablan esta lengua diariamente, en lugar de preguntarse qué sonido debía de tener el hebreo antiguo.

Después de esta digresión, volvamos a nuestra palabra de interés: *Cábala*. La palabra *Cábala* (o Kabbalah o Qabalah o Qabbalah o Kabala o Q.B.L., etc.) procede de la palabra hebrea que significa «recibir» e implica que la Cábala es una doctrina «recibida»; es decir, recibida de Dios. También significa que una persona da y que otra recibe, normalmente de forma oral. Así pues, la auténtica Cábala era una tradici3n oral secreta que durante miles de años se guardó celosamente de los profanos.

Como en el caso del Tarot, existen dos tipos de historias sobre la Cábala. La primera es una historia mitológica, la segunda es la historia conocida y basada en los hechos.

La historia mitológica de la Cábala

La Cábala era una ciencia secreta conocida por los ángeles y por Dios antes de la creación del universo. Después de que Adán y Eva se condenaran en el Jardín del Edén, un ángel enseñó la sabiduría a Adán para que pudiera recuperar la gracia y la pureza (aquí encuentro parecidos entre esta historia y la de Prometeo, que trajo el fuego o la «sabiduría divina» a la raza humana. Me pregunto cuál de las historias apareció primero). Adán transmitió a sus hijos este conocimiento, pero más tarde se perdió o fue olvidado.

Después del diluvio, Dios no sólo ofreció el arco iris como signo de su alianza con la humanidad sino que también instruyó a Noé y a sus hijos en el conocimiento secreto. Pero, como había ocurrido anteriormente, el conocimiento acabó perdiéndose o fue olvidado.

Es posible que ya haya descubierto una tendencia a recibir y a perder este conocimiento secreto. Los ángeles instruyeron a Abraham en la sabiduría. El, a su vez, la enseñó a Isaac y de éste pasó a Jacob. Pero durante la cautividad en Egipto, se perdió de nuevo.

Esta vez, el conocimiento lo recuperó Moisés. Moisés, según cuenta la historia, pasó cuarenta años en el Monte Sinaí y los tradicionalistas quieren hacernos creer que todo lo que obtuvo de Dios fueron ¡dos tablas de piedra con el Decálogo (Diez Mandamientos) escrito! La interpretación mística es que la primera vez que Moisés subió al monte recibió de Dios los secretos de la Cábala, pero que los destruyó al ver que la gente adoraba a los ídolos. Volvió a subir a la montaña, pero Dios no le dio permiso para compartir los secretos de la Cábala con el pueblo. En lugar de esto, como si se tratara de niños (el nombre *Hijos de Israel* resulta muy apropiado en este contexto), se indicó al pueblo qué era lo que podía o no podía hacer, en la forma de los Diez Mandamientos y del resto de leyes de la Torá. A Moisés, que ya había recibido la Cábala, se le dijo que sólo podía transmitir los secretos a su hermano Aarón y a los futuros Sumos Sacerdotes del pueblo hebreo.

Como nota al margen, a finales del siglo xix y principios del xx tuvieron lugar los primeros descubrimientos arqueológicos en Egipto. Mucha gente de todas partes del mundo (sobre todo ocultistas, que muchas veces no son precisamente las personas más inteligentes) quedó fascinada por los secretos del antiguo Jem. De este modo, cuando leyeron en la Biblia que Moisés había recibido su formación en Egipto, atribuyeron a la Cábala un origen egipcio. Si bien es cierto que había escuelas místicas en Egipto —de hecho, Pitágoras asistió a una—, no existe ninguna prueba de que la Cábala proceda directamente de la sabiduría de Egipto.

Y así fue como los secretos de la Cábala se mantuvieron ocultos durante centenares de años entre los sacerdotes hebreos. Pero los hombres y mujeres del pueblo hebreo no aprendieron el Decálogo y el resto de leyes que Dios había querido enseñarles. Por esto, Dios castigó al pueblo de Israel una vez tras otra hasta que tuvo lugar la destrucción del segundo templo, en el año 70 d. de C. Roma había ordenado la destrucción del templo y había querido acorralar a los alborotadores que agitaban y practicaban el amor libre. Uno de éstos era el rabino

Simeón ben (escrito a veces *bar*) Yojai, que consiguió eludir a los romanos escondiéndose en una cueva con su hijo durante 13 años (el número 13 tiene un significado especial que revelaremos más adelante en este curso). En la cueva, estos dos hombres cultos escribieron los secretos de la Cábala por primera vez en un gran conjunto de libros titulado *Zohar* (Libro del Esplendor) y en uno más pequeño titulado *Sefer Yetzirá* (Libro de la Formación). Más adelante, cuando se generalizó la edición gracias a Gutenberg, gente de todo el mundo tuvo acceso a estos libros. Es por esto que, a pesar de que muchos judíos han criticado la diáspora, el exilio del pueblo judío a todas las partes del mundo tras la destrucción del segundo templo, aquellos que tienen una inclinación mística mantienen que la diáspora fue un regalo de Dios a la humanidad, ya que de esta forma el pueblo judío pudo difundir la sabiduría divina alrededor del mundo en lugar de mantenerla escondida en una pequeña área del Oriente Medio.

Creo que éste sería el momento adecuado para contarle una parte muy breve de mi historia personal. Antes de que yo naciera, mi padre decidió cambiar el apellido de la familia. El apellido de la familia era Katz, y mi padre, de pequeño, había sido la burla de sus compañeros en la escuela porque solían llamarle «pussy Katz».* Así pues, tras el nacimiento de mi hermano mayor, mi padre decidió cambiar el apellido de la familia para que su hijo no fuera víctima de las burlas. Pero el apellido Katz es una abreviación, o unas siglas (en la Cábala se dice que es un *Notaricón*, de lo cual hablaremos más adelante). Es una abreviación de Kohain Tzeh-deck (con la adición de una vocal entre las letras iniciales de ambas palabras) y significa «sacerdote honrado». De modo que *podría ser* que yo fuera un descendiente de la antigua casta sacerdotal, con lo cual tendría el derecho de aprender y compartir la Cábala. Pero antes de que piense que me he inventado todo esto, deje que le recuerde que esta «revelación» aparece en un apartado llamado «Mitológico».

La historia de la Cábala basada en los hechos

Se tienen muy pocos datos sobre el lugar de origen de la Cábala. Parece que esconde en sus profundidades elementos del antiguo misticismo caldeo, egipcio e incluso hindú ario, así como elementos procedentes de otros pueblos semíticos menos conocidos. Los aspectos más modernos de la Cábala se deben a la influencia de las teorías neoplatónicas o, quizás, en realidad, fue la Cábala lo que influyó en los neoplatónicos.

La forma más temprana de misticismo hebreo (sin contar las primeras formas chamanistas que parecen existir en todas las tribus y sociedades primitivas) ni siquiera recibían el nombre de *Cábala*. La forma más temprana de ocultismo hebreo era conocida como *Hejalot*, que significa «ascensión». Se conoce también como Misticismo Mercabá, y el objetivo de los místicos Mercabá era el de poder ver a Dios en Su Trono.

* *Pussy cats*: «gatos», ya que *Katz* se pronuncia como *cats* («gatos») en inglés. (*N, de la T.*)

Desgraciadamente, la mayoría de los escritos de los «Jinetes Mercabá» se han perdido, de modo que es imposible llegar a conocer plenamente sus técnicas. A partir de lo poco que tenemos, sabemos que sus fuentes parecían haberse basado en la contemplación mística de los primeros capítulos del Génesis y de la Visión de Ezequiel. Estos métodos se conocen respectivamente como *Maasé Berayset* y *Maasé Mercabá*. A partir de los fragmentos del Misticismo Mercabá que han llegado hasta nuestros días, podemos deducir que las prácticas reales de estos místicos estaban relacionadas con la realización de «viajes astrales» a través de una serie de siete «lugares» (¿planos?), utilizando unas determinadas contraseñas, talismanes y signos secretos mientras se encontraban en un estado de trance autoinducido (posiblemente mediante la autohipnosis, las drogas o el sexo). Era necesario conocer los nombres de los guardas de cada uno de los siete palacios para poder-los apaciguar de alguna forma que hoy se desconoce. A continuación, aparecen por primera vez en un libro o curso popular (que yo sepa) los nombres correctos que se conocen (extraídos de los fragmentos del libro *Pirkei Heichaloht*):

Primer palacio: Dehaviel, Kasriel, Gahoriel, Botiel, Tofiel, Dehariel, Mat^piel y Suiel (aunque algunos le llaman Seviel).

Segundo palacio: Tagriel, Matpiel, Sariel, Arfiel, Seharariel, Satriel, Regaiel y Saheviel.

Tercer palacio: Sevuriel, Retsutziel, Sulmuel, Savliel, Zehazahiel, Hadriel y Bezariel. (Nota: En los fragmentos sólo aparecen siete guardas, no los ocho habituales, lo que significa que uno de los nombres se ha perdido.)

Cuarto palacio: Pajdiel, Gevurtiel, Kazuiel, Sekhiniel, Satkiel, Araviel, Kafiel y Anafiel.

Quinto palacio: Tajiel, Uziel, Gatiel, Getahiel, Safriel, Garafiel, Gariel, Dariel, Falatriel. (Nota: Aquí aparecen nueve guardas, lo que supone uno de más.)

Sexto palacio: Katsmiel, Gehagiel, Rumieli, Arsavrasbiel, Agrumieli, Faratsiel, Mejakieli y Tofarieli.

Para el séptimo palacio aparecen nombres para «ascender» y nombres para «descender», el significado de lo cual no está claro. Mi suposición es que se utilizaban nombres distintos para entrar y para salir. Al desconocerse las demás técnicas (cómo entrar en trance, cómo realizar viajes astrales, las contraseñas y los talismanes adecuados necesarios), no voy a citar los nombres del resto de los guardianes, ya que esto podría conducir a la práctica de experimentos imprudentes. Mi propósito al citar los nombres de los guardas (que en la tradición debían ser memorizados) ha sido simplemente el de mostrarle la complejidad del sistema. Aquellos que deseen profundizar en el tema, disponen en el párrafo anterior del nombre de una de las pocas fuentes sobre el mismo.

El objetivo final del Jinete Mercabá era el de poder contemplar el Trono de Dios y a Dios Mismo. No se trataba de una tarea fácil, como ya puede deducirse a partir de la pequeña cantidad de material que he presentado anteriormente. Además, recuerde que ni siquiera a Moisés se le permitió ver el rostro de Dios, ya que se decía que ningún mortal podía contemplarlo y sobrevivir.

Todo esto presenta claras similitudes con el saber egipcio que aparece en el *Libro Egipcio de los Muertos*, sobre todo en la idea de atravesar diversos lugares (in-

fieros, en el caso egipcio. No deben confundirse los infiernos egipcios con la idea cristiana de infierno) y de superar pruebas para poder pasar por estos reinos inferiores sin peligro. ¿Se lo copiaron los hebreos de los egipcios, o al revés? ¿Proviene ambas tradiciones de una misma fuente más antigua? Quizás ambas culturas (junto con otras, como la tibetana o la amerindia) coincidieron en conectar con la misma corriente mística. Nadie sabe exactamente qué sucedió en realidad.

Trasladándonos al período cabalístico auténtico del misticismo hebreo, nos encontramos con el primer libro cabalístico bien conocido, el *Sefer Yetsirá* o «Libro de la Formación». Este libro parece ser una combinación del primer Misticismo Mercabá y de la Cábala más moderna. El *Sefer Yetsirá*, juntamente con otra obra, el *Bahir*, ha podido remontarse hasta los primeros siglos de la era actual. Estos libros contienen explicaciones de cosas tales como que las emanaciones de la Divinidad provocaron la aparición del universo. Esta idea se conoce actualmente como neoplatonismo. Sin embargo, si asumimos que la Cábala la aprendieron los egipcios de los hebreos, o que los egipcios poseían el conocimiento antes de la esclavitud de los hebreos, entonces podría ser que el neoplatonismo fuera una evolución de la Cábala. Tal como he afirmado anteriormente, hay pruebas de que Pitágoras, conocido aún por su Teorema (la suma de los cuadrados de dos caras de un triángulo equilátero es igual al cuadrado de la hipotenusa), estudió misticismo y se inició en la escuela egipcia de los misterios. No es inverosímil que aprendiera alguna forma temprana de la Cábala allí y que se la llevara a su hogar, en las ciudades-estado griegas. Es posible que Platón y sus seguidores posteriores adoptaran la idea de las emanaciones como resultado de haber estudiado en la escuela de los misterios de Pitágoras, que se habría fundado cuando Pitágoras regresó a las islas griegas procedente de Oriente Medio. Evidentemente, todo esto son especulaciones, aunque están basadas en probabilidades.

El misticismo cabalístico siguió evolucionando durante los siglos de la era común, ya que el inicio de la diáspora es indiscutible. La Cábala es uno de los motivos de que los judíos fueran odiados y temidos. Parte de la Cábala está relacionada con las habilidades mágicas, y muchas personas temen a la magia. En el siglo xiv, Moisés de León realizó la primera edición del *Zohar*, el texto cabalístico clásico. Algunos eruditos modernos, así como otros contemporáneos de León, consideran que se trataba de un fraude. Aseguran que no se trataba del *Zohar* original que según la leyenda escribió Simeón ben Yojai, sino que León se inventó toda la obra. A pesar de que yo no pretendo ser un arqueólogo erudito, encuentro esta reticencia difícil de aceptar. Se han descubierto partes de la larga obra bajo diversas formas en otros documentos anteriores al siglo xiv. Sin embargo, parece probable que León lo editara y que añadiera aspectos de su propia filosofía mística al *Zohar*. A pesar de ello, supongamos por un momento que Moisés de León hubiera inventado el *Zohar* tal como lo conocemos ahora (la traducción más completa ocupa cinco volúmenes), si fue así, se trata de una obra monumental de pensamiento místico. Además, tanto si es antiguo como relativamente reciente, debería estudiarse por lo que contiene, no por quien lo escribió.

En resumen, la Cábala no es un único libro ni una idea mística simple; más bien se trata de un sistema completo de pensamiento y actuación místicos. Es la base mística del judaísmo, del cristianismo y (en menor grado) del Islam. Con la entrada de Europa en la Edad Media, muchos lugares se convirtieron en centros

cabalísticos y los más importantes se ubicaron en España. Pero en 1492, el año en que Colón realizó su viaje, los judíos fueron expulsados de España. Es por este motivo que algunas personas creen que Colón (su nombre completo era Cristóbal Colón, y Colón parece ser una variación de Cohen) ¡podría haber sido judío! Sea como fuere, muchos de los judíos regresaron a Oriente Medio y allí se creó un gran centro cabalístico muy importante en la ciudad de Safed.

Ocurrieron dos cosas que evitaron que la Cábala formara parte de la corriente principal del judaísmo. Una de ellas fue un libro escrito por el respetado rabino Moisés Maimónides llamado *Guía de perplejos*. En este libro se ofrecían soluciones «racionales» (en términos de la ciencia occidental) a los problemas teóricos y filosóficos del judaísmo. Se produjo una auténtica guerra de palabras entre los seguidores del enfoque «racional» de Maimónides (incluso esta «racionalidad» sigue conteniendo bastante misticismo y bastante magia) y aquellos que creían en la Cábala. Esta «guerra» duró varios años y el defensor más famoso de la Cábala fue el rabino Namánides. Mientras tanto, habían aparecido muchas escuelas de Cábala, cada una con ideas ligeramente distintas sobre la teoría y la práctica cabalísticas, como las escuelas de Isaac Luria e Isaac *el Ciego*. El ataque final, además de la *Guía de perplejos* llegó de la mano de un hombre llamado Sabbatai Zvi (1626-1676).

Zvi (o Zebi o Zwi) tenía una personalidad intensa y carismática. Era un gran experto tanto en los conocimientos judíos estándares como en los cabalísticos. Poco a poco se fue haciendo popular en Oriente Medio hasta que fue proclamado por sus seguidores como el Mesías, el salvador de los judíos. El nunca negó que fuera el Mesías. Los comerciantes judíos extendieron el rumor de sus poderes mágicos, de su sabiduría y de su piedad por todas las comunidades judías de Oriente Medio, Asia y Europa. En Oriente Medio, donde pasó la mayor parte de su vida, atrajo como seguidores a muchos fanáticos intransigentes. Finalmente, el Sultán del Islam ya no pudo seguir ignorándolo. El resultado del encuentro entre los dos fue el descrédito de Zvi y su conversión al islamismo, después de lo cual fue exiliado a una prisión de Albania, donde murió como un falso Mesías.

Los judíos, decepcionados, intentaron olvidarlo y sacar de sus vidas cualquier cosa que les recordara a Zvi. De hecho, en los libros judíos aparece citado frecuentemente simplemente como «aquél». Como Zvi estaba asociado a la Cábala y a la magia, ambas fueron también rechazadas, y se aceptó la postura de Maimónides. Excepto para un grupo secreto de creyentes, el judaísmo abandonó la Cábala.

La Cábala se salvó de perderse, quizás del todo, gracias a los cristianos, cuyo objetivo era el estudio de las enseñanzas internas del judaísmo para poder probar que Jesús era, en realidad, Cristo, el Mesías judío, y así conseguir que todos los judíos se convirtieran al cristianismo. Como puede verse, actualmente sigue habiendo judíos en el mundo, de modo que el intento fracasó. Pero dio lugar a la traducción de muchos documentos y libros que nunca antes se habían traducido del hebreo o del arameo. La posible existencia de secretos mágicos auténticos que no fueran de naturaleza sagrada ni satánica atrajo a muchos eruditos y clérigos, hasta llegar a Elifas Leví (Alfonse Louis Constant era su nombre de origen). La obra más famosa de Leví, mal traducida al inglés, se encuentra publicada actualmente con el título *Transcendental Magic*. Sus libros y sus enseñanzas contri-

buyeron a iniciar lo que se ha llamado el «despertar del ocultismo francés» del siglo xrx. En aquel momento empezaron a surgir muchos grupos ocultistas en Francia y se extendieron a otros países, principalmente a Austria, Alemania e Inglaterra. Algunos de estos grupos utilizaban el ocultismo para apoyar conductas éticas cuestionables, lo cual provocó «guerras mágicas» entre grupos ocultistas en Francia, así como la aparición del terrible nazismo en Alemania.

Volviendo un momento al aspecto «claro» del ocultismo, llegamos en Inglaterra al Orden Hermético de la Aurora Dorada, cuya importancia principal consistía en el hecho de haber adoptado las enseñanzas de la Cábala como base de su ocultismo y haberles sumado otras formas de ocultismo, como los sistemas mágicos de Egipto, de la Magia Enoquiana, de la Magia de Abramelin, del misticismo de la India y de otras muchas fuentes. En su momento, hablaremos de todos estos sistemas.

La Cábala que nosotros estudiamos es la llamada moderna. La Cábala es un sistema filosófico de vida así como un sistema mágico y, como tal, ha evolucionado a lo largo de los siglos para adaptarse, en cada caso, a las necesidades de la sociedad. Aparte de las distintas interpretaciones de la Cábala basadas en las diferentes actitudes de las sectas, la Cábala actual presenta dos divisiones principales:

En primer lugar, encontramos la que yo llamo «Cábala Koser». Ésta surgió como resultado de la necesidad de un renacimiento espiritual judío. Precisamente ahora, en América al menos, el número de judíos está descendiendo con rapidez. ¡Oh!, puede que haya muchos judíos, numéricamente hablando, pero para muchos de ellos se trata sólo de una asociación y nada más. Presiento que esto es debido, al menos en parte, a la extrema falta de espiritualidad que presentan algunas de las formas principales de judaísmo. La consecuencia ha sido un alejamiento del judaísmo estándar y el hecho de que haya un porcentaje desproporcionadamente elevado de judíos que se sienten atraídos por diversos cultos que se presentan bajo la apariencia de religiones. Pero algunos judíos están volviendo a sus raíces espirituales y están redescubriendo su patrimonio cabalístico. La Cábala Koser tiene, pues, un tono especialmente judío. Esto nos beneficia a todos los estudiosos de lo místico, ya que nos van llegando más y más obras cabalísticas antiguas traducidas, finalmente, a las lenguas occidentales. Pero, al estar orientada hacia un determinado punto de vista, no constituye nuestro interés principal.

La «Cábala WASP» sigue las tradiciones de la Aurora Dorada. Este sistema de Cábala universaliza la sabiduría cabalística para que pueda ser aceptada por todos, sea cual sea la fe particular de cada uno, o su falta de fe. Este sistema «sincretista» de la Cábala es el que estudiaremos. Como la Cábala ha estado protegida durante miles de años por la cultura judía, es evidente que tendrá, en muchas ocasiones, un aire judío. Es por esto que utilizaremos muchas palabras en hebreo. Sin embargo, puesto que estudiaremos la Cábala WASP y no la Cábala Koser, estudiamos una Cábala universalizada, por tanto, no es necesario que usted sea judío, ni cristiano, ni pagano, ni que siga ninguna religión particular para poder estudiar la filosofía y las técnicas mágicas de la Cábala y la magia tradicional ceremonial.

Existen cuatro ramas principales de la Cábala, y algunos de los aspectos de cada una coinciden:

1. *La Cábala Dogmática*. Se dedica al estudio de los libros de la Cábala, como la *Torá*, el *Sefer Yetsirá*, el *Bahir*, el *Zohar* y muchos otros. A pesar de que su estudio es fascinante, no constituye el objetivo de este curso. Ya ofreceremos cuando sea necesario los nombres de diversos libros y los apartados adecuados de los mismos o las ideas que contienen, pero la Cábala Dogmática no será el interés principal de estas lecciones.

2. *La Cábala Práctica*. Hace referencia a la elaboración de talismanes y amuletos según métodos cabalísticos. Es la base de la magia cabalística, cuando se mezcla con las dos ramas siguientes del estudio cabalístico. Los métodos de la Cábala Práctica no son ni buenos ni malos, pero pueden utilizarse para lo que podrían llamarse propósitos «positivos o negativos». Así pues, es necesario que le presente en primer lugar el trabajo que no sólo va a prepararle para no tener el deseo de practicar la magia para propósitos negativos, sino que le hará comprender las terribles consecuencias que podría comportar para USTED el hecho de utilizar la magia para propósitos negativos. De modo que no volveremos a hablar de la Cábala Práctica durante unas cuantas lecciones.

Por favor, no malinterprete el último párrafo en el sentido de que se convertirá usted en un mago ñoño, todo dulzor y suavidad si sigue las técnicas que se ofrecen en este curso. No; siguiendo los métodos presentados aquí, podrá convertirse en un mago poderoso, que no temerá a ninguna entidad, ya sea física o de otro tipo. Pero, si en lugar de avanzar a ciegas sin comprender las reglas del universo que nos explica la Cábala, sigue estas lecciones y aprende toda la información que contienen, podrá convertirse en un auténtico sabio, en un mago, un luchador de la luz.

Cuando lleguemos a la Cábala Práctica, a la Magia Gris, entonces despejaremos de verdad. De momento, nos limitaremos a los métodos cabalísticos de la magia. Por poner un ejemplo, simplemente al hablar de los talismanes ya aparecerán los sistemas paganos, numerológicos, rosacrucianos y muchos otros sistemas de elaborar estos artículos.

3. *La Cábala Literal*. Estudia las relaciones entre los números y las letras del alfabeto hebreo. Los antiguos hebreos no tenían figuras separadas para representar los números, de modo que utilizaban las letras de su alfabeto. Se creía que si dos palabras tenían el mismo total numérico, entonces había una relación significativa entre ellas y en algunos casos podían considerarse sinónimas. Por ejemplo, *ahavá* = 13 y *ejad* = 13. Así pues, *ahavá* es lo mismo que *ejad*. *Ejad* es la palabra hebrea que significa «uno». Como en el judaísmo sólo hay un Dios, entonces esta palabra también representa a Dios. *Ahavá* es la palabra hebrea que significa «amor». Así pues, según este sistema, Dios es amor. Además, el nombre más sagrado de Dios, el tetragrammaton YHVH suma 26. Como $13 + 13 = 26$, podemos decir que el amor (*ahavá*) sumado a la unidad (*ejad*) da como resultado la naturaleza de Dios (YHVH). Este proceso se conoce como *Gematría*. A medida que avancemos en las lecciones descubrirá la importancia vital que tiene la Gematría en la magia ceremonial. En otra lección la explicaremos con más detalle. (Por cierto, ¿recuerda que había dicho anteriormente, en esta lección, que explicaría el significado del número 13?)

El N orar én es otro aspecto de la Cábala Literal. Es un sistema para encontrar sí^glas, en que las primeras letras de una serie de palabras crean una o varias palabras nuevas. Algunos ejemplos de este sistema serían el inglés MADD, que procede de Mothers Against Drunk Driving (madres contra la conducción bajo los efectos del alcohol), o el español OTAN (Organización del Tratado del Atlántico Norte). Como puede ver, no es necesario que formen nombres conocidos, aunque puede ser que los formen. Las palabras hebreas *Atá Guebur Leolam Adonay* significan «Sois grande para siempre, Señor» y están representadas por el Notaricón (o siglas) AGLÁ, pronunciado *A-glá* tal como se ha indicado en el Ritual Menor de Destierro del Pentagrama. *Amén* en hebreo está formado por tres letras: álef, mem, nun: AMN. Son el Notaricón de *Al* (pronunciada *El y* que significa «Dios»), *Melej* (que significa «rey») y *Neemán* (que significa «fiel»). Así pues, *Amén*, el Notaricón de *Al Melej Neemán*, significa «Dios es nuestro fiel rey». Este es el significado secreto de la palabra *Amén*.

La Temurá es un sistema de transposición de letras como el utilizado en la criptografía. Su importancia principal la encontramos en la interpretación de la Torá (conocida como exégesis) y en la elaboración de talismanes. A continuación, presentamos algunos estilos de este sistema:

Avgad: Es un tipo muy sencillo de Temurá según el cual cualquier letra puede sustituirse por otra que le siga en el alfabeto. Así, en nuestra lengua, la letra *a* se escribe *b*, la *b* se escribe *c*, etc.

Aik Bekar: En este sistema, las 22 letras del alfabeto hebreo más las formas de las cinco de las letras finales (las formas que se utilizan sólo a final de palabra) se mezclan según un determinado patrón. Se colocan en nueve cajas de tres letras cada una. De este modo se forma una figura de tres cajas de altura y tres cajas de anchura. En el Aik Bekar puede ocurrir que cualquiera de las letras de una caja represente a cualquiera de las otras dos letras de la misma caja. En la primera caja, que tiene las letras álef, yod y caf (la palabra *Aik* de Aik Bekar), la yod podría representar la caf o bien la álef. De igual modo, la caf podría representar la letra álef o la yod, mientras que la álef podría representar bien la letra yod o la caf.

A Y K
 A = Y O K
 Y = A O K
 K = A O Y

Las letras de la segunda caja forman la palabra *Bekar*.

Ajas Betayá. Es parecido al Aik Bekar. En este sistema hay siete cajas de tres letras cada una, con una letra fuera. De nuevo, una de las letras de una caja puede intercambiarse con cualquiera de las demás letras de la misma caja.

Existen varios sistemas más de Temurá, incluido el proceso simple de hacer corresponder la primera letra del alfabeto con la última, la segunda con la penúltima, etc.

4. *La Cábala no escrita*. Esta cuarta rama de la Cábala hace referencia a las correspondencias establecidas en el glifo sagrado, conocido como el Arbol de la

Vida. Es la llave para entrar en el sistema cabalístico. En la parte siguiente de esta lección comenzaremos a estudiar el Arbol de la Vida.

Pero antes de seguir, tómese unos días de descanso y repase este apartado. Además, recuerde practicar los rituales y llevar los diarios. También puede empezar a construir el altar y a coser la túnica (si tiene la intención de hacerlo) mientras pasa unos días estudiando lo que esta lección ha abarcado hasta el momento.

PARTE CUARTA

En esta parte iniciaremos el estudio del símbolo místico conocido como el Árbol de la Vida. En el jardín del Edén, según se describe en el libro del Génesis, en el Antiguo Testamento, crecían dos árboles importantes entre el resto de la flora y la fauna. Uno de ellos era el Arbol del Conocimiento del Bien y el Mal. Según la interpretación exotérica de este pasaje, fue al comer de este árbol cuando Adán y Eva se condenaron. Entonces, Dios se llevó a Adán y Eva del jardín porque allí estaba el Arbol de la Vida, y dijo Dios: «Mirad, el hombre se ha convertido en uno de nosotros, al conocer el bien y el mal; y ahora, sólo le falta coger también el fruto del Arbol de la Vida, comerlo y vivir para siempre». A pesar de su pobre sintaxis, esta cita bíblica indica claramente que el Arbol de la Vida se consideraba muy importante, capaz de conceder la vida eterna. Pero también es capaz de conceder muchas más cosas, como ya veremos.

Los diagramas suelen utilizarse para representar otras cosas. Puede utilizarse un diagrama del sistema solar en miniatura para representar el aspecto del átomo; sus muchos niveles de valencias cargados de electrones están representados por los «planetas en órbita» y el núcleo está representado por el Sol estático. A pesar de esto, nadie ha visto nunca un átomo. Nadie sabe si ésta es realmente la forma que tiene el átomo. De hecho, la moderna física nuclear subatómica tiende a prescindir del modelo del sistema solar del átomo, sustituyéndolo por pequeñas ondas de energía que se acercan y se alejan constantemente del centro. Pero, para los objetivos prácticos, el modelo del sistema solar del átomo funciona y sigue enseñándose en las escuelas. Sin embargo, se trata sólo de un modelo.

Existen otros modelos que representan otras cosas. Uno de estos modelos es un triángulo con el Yin y el Yang en los ángulos inferiores y el Tao en el ángulo

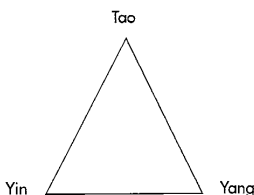

superior. El Yin representa todas las cosas arquetípicamente femeninas: el frío, la humedad, el invierno, la receptividad, la emotividad, etc. El Yang representa todas las cosas que son arquetípicamente masculinas: el calor, la sequedad, el vera-no, la agresividad, la lógica, etc. El Tao representa el equilibrio entre estas dos ideas. El equilibrio, según el taoísmo, es el estado deseado. Para que una persona esté equilibrada debe tener aspectos de *ambos*, del Yin y del Yang.

También pueden reflejarse otras cosas en este triángulo Yin-Yang-Tao. El Padre, el Hijo y el Espíritu Santo (el gnosticismo consideraba al Espíritu Santo femenino); el liberalismo, el conservadurismo y el centro; el cuerpo, la mente y el espíritu, y muchas otras trinidades. Una muy importante para la filosofía moderna la describió por primera vez el filósofo alemán Hegel y se conoce como la dialéctica hegeliana o la «Teoría de la tesis-antítesis-síntesis». Esta teoría sostiene que si tenemos una condición o una situación (tesis) pero deseamos cambiarla por otra situación u otra condición, normalmente contraria a la primera (antítesis), el resultado no será ni la nueva ni la antigua, sino una mezcla (síntesis) de ambas posiciones contrarias. Esto explica por qué las revoluciones raramente consiguen sus objetivos. En lugar de esto, terminan en una mezcla de lo que ya existía y de lo que se deseaba conseguir. El método de la naturaleza es la evolución, no la revolución.

El diagrama que importa a la Cábala —más que ningún otro— es el del Árbol de la Vida, tal como aparece dibujado en la página siguiente. Como puede verse, consta de 10 círculos que forman tres triángulos: el superior señala hacia arriba, luego hay dos triángulos que señalan hacia abajo y, finalmente, un círculo único que pende de los triángulos inferiores. Observe que hay 22 caminos, numerados del 11 al 32, que conectan los círculos.

Estos círculos se conocen como *SEFWOT*; la forma singular es *SEFMÁ*. Si dibuja líneas rectas que vayan de la Sefirá 1 a la 2, de la 2 a la 3, etc., hasta llegar a la 10, obtendrá la imagen del relámpago o espada flamígera que figura a continuación:

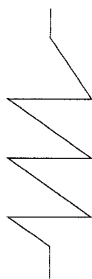

La espada flamígera

Este símbolo representa, al mismo tiempo, la espada de fuego que sostuvo el querubín para evitar que la gente volviera al jardín del Edén y el camino median-te el cual la Divinidad creó el universo.

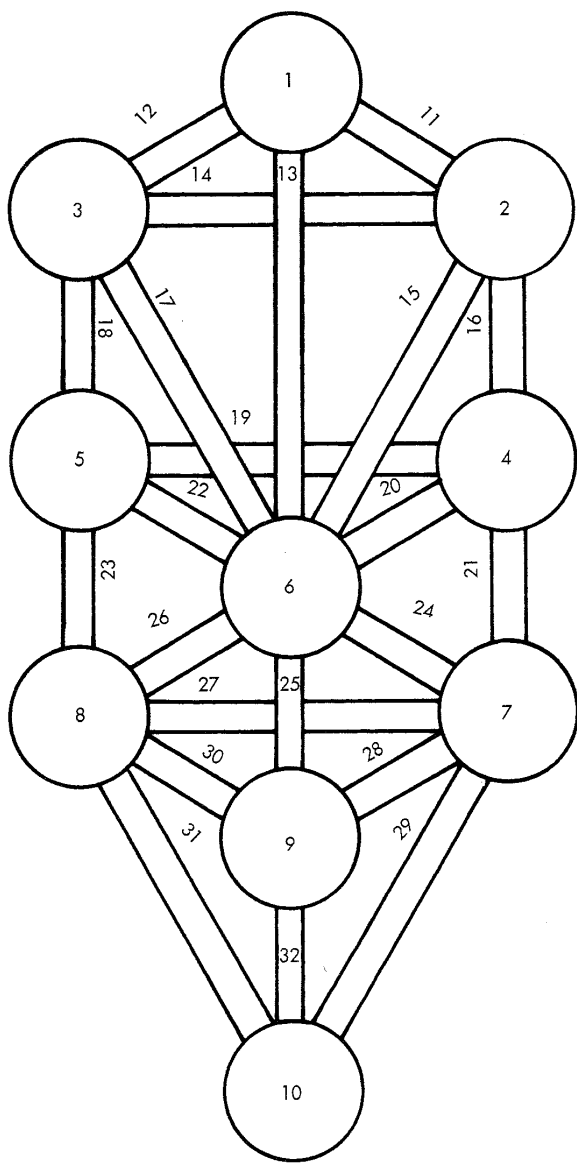

El Árbol de la Vida

¿Cómo podemos conocer a la Divinidad última? Nosotros sólo disponemos de mentes mortales que son limitadas y lo vemos todo en términos de dualidades (yo, no-yo; arriba, abajo; estable, inestable; móvil, inmóvil). Como la propia naturaleza de Dios, por definición, debe estar más allá de cualquier tipo de limitaciones, entonces la Divinidad no puede tener una naturaleza dual. Si la Divinidad fuera masculina, entonces no sería femenina y quedaría limitada. La Divinidad es la unidad última, más allá de la dualidad. Pero como nosotros tenemos mentes mortales, limitadas, no podemos identificar a la Divinidad última con nada que conozcamos. De hecho, la especulación última que podemos hacer sobre la naturaleza de la Divinidad es la de que NO ES NINGUNA COSA que nosotros podamos conocer. En he-breo, la palabra que significa «ninguna cosa» (nada) es *EN*.

En cuanto empezamos a atribuir cualidades a la Divinidad, limitamos el Origen de Todo. Como ya he afirmado, un Dios masculino limita a Dios a no ser femenino. Una Divinidad caritativa no posee la honrada severidad de la justicia. Una Divinidad limitada no puede ser la Divinidad última. Se deduce, pues, que la única cualidad que podemos atribuir a la Divinidad es la de que NO TIENE LÍMITES. Y la palabra hebrea que significa «sin límites» es *EN SOF*.

Tal como he explicado anteriormente, existía la creencia de que cualquiera que viera el rostro de Dios no podría sobrevivir. En este planeta casi no podemos soportar mirar al Sol en un día radiante durante más de una fracción de segundo. Es demasiado luminoso. Como no podemos contemplar una luz cegadora ni podemos contemplar «el rostro de Dios», se deduce que existe alguna relación entre ambos, y la primera característica imaginable, aunque desconocida e imposible de experimentar, de la Divinidad es que posee una claridad más allá de toda claridad que podamos imaginar: una CLARIDAD ILIMITADA. La palabra hebrea que significa «luz sin límites» es *EN SOF OR*. Se cree que estos tres conceptos se encuentran encima del Árbol de la Vida, con un «velo» debajo de cada uno tal como aparecen en el diagrama siguiente:

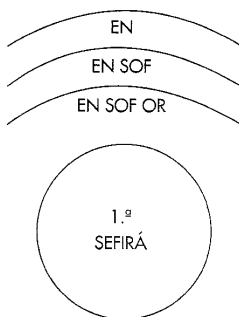

Como la palabra *EN* significa «nada», estas tres ideas que figuran sobre la primera Sefirá han recibido el nombre de LOS TRES VELOS DE LA EXISTENCIA NEGATIVA.

Sin embargo, se les ha llamado así de manera equivocada porque, en este contexto, *En* no significa propiamente «nada» sino «ninguna cosa» que nuestras mentes mortales puedan imaginar, comprender ni conocer.

La primera teoría cabalística sobre cómo se formó el universo procede del *Sefer Yetsirá*. Sostiene que Dios movió las letras hebreas mágicas de tal modo que el resultado fue la formación del universo. Esta es una de las bases de la Magia Gris sobre la cual volveremos más adelante. Actualmente, la teoría cabalística más popular sobre la creación del universo es el sistema descrito por el famoso rabino Isaac Luria. Según Luria, antes de la creación, la Divinidad llenaba el universo. Luego, por algún motivo desconocido, Dios decidió crear. Entonces, Dios permitió que una pequeña parte de «Sí mismo» se encogiera y escapara del universo, dejando un espacio. Sin embargo, de alguna forma misteriosa, Dios siguió llenando ese espacio, como la esencia o el aroma de una fragante rosa siguen llenando una habitación después de que nos hayamos llevado la flor. A este proceso, Luria lo llamó *tsimsum*.

Entonces, Dios envió un rayo de energía procedente de «Su interior» hacia el espacio que acababa de abandonar, al parecer intentando crear recipientes para esta energía. Pero, por algún motivo que desconocemos, *parece* que Dios fracasó en su intento, con el resultado de que los recipientes se rompieron y formaron unas conchas, o lo que se conoce como *Kelipot*, los lugares donde habitan los «demonios». Dios intentó repetir la operación y esta vez tuvo éxito. La energía del EN atravesó el EN SOF, el EN SOF OR llegó a la primera Sefirá. Esta Sefirá se llenó de energía y la derramó a la Sefirá número 2. La Sefirá número 2 se llenó de energía y la derramó a la Sefirá número 3 y así sucesivamente a lo largo del Arbol de la Vida hasta llegar a la Sefirá número 10, donde se estableció un equilibrio.

A medida que la energía desciende por el Árbol, pasa de tener una naturaleza muy etérea y espiritual a manifestarse, en la décima Sefirá, como el plano físico y como nuestro planeta Tierra. De este modo, se interpreta que esta energía va creando constantemente nuestro universo. La energía procede directamente de la Divinidad y sin ella todo dejaría de existir. Así pues, con esta forma tan sencilla de ver el Arbol de la Vida, podemos comprender lo mucho que debe amarnos Dios, ya que nos da existencia constantemente.

He aquí una forma matemática de considerar la existencia tal como la representa el Arbol de la Vida: del NINGUNA COSA procede lo ILIMITADO (el espacio exterior). Lo que llena este espacio ilimitado es una Luz Ilimitada (el *big-bang* o quizás la continuidad espacio-tiempo). Pero todo esto es abstracto. Se trata simplemente de energía. Lo que debemos hacer ahora es crear la solidez a partir de la energía.

Empezaremos con la idea de posición, lo que en geometría de planos se denomina el punto (la primera Sefirá). Al reflejarse a sí mismo, el primer punto puede crear un segundo punto (la segunda Sefirá). Al unir ambos puntos formamos una línea. Pero no disponemos de nada que nos peñlita calcular la longitud. De modo que, de nuevo por reflexión, creamos un tercer punto (la tercera Sefirá), que nos permitirá decir que el punto *a* está más cerca del punto *b* que el punto *b* del punto *c*. De este modo, hemos formado un triángulo o un plano. Pero esto es lo que se llama concepto euclidiano: existe en una superficie imaginaria de dos

dimensiones, sin volumen. Para crear un universo físico necesitamos la sustancia, necesitamos las tres dimensiones. Necesitamos conocimientos (Daat, la Sefirá teórica que se decía que existía entre las tres Sefirot superiores y las siete inferiores) para poder cruzar el vacío que separa las dos dimensiones de las tres.

Con el conocimiento, creamos un cuarto punto (la cuarta Sefirá) que, sumado a las tres anteriores, nos proporciona volumen y, en consecuencia, las tres dimensiones. Pero estos puntos tridimensionales son estáticos, inmóviles. Necesitamos otro punto que muestre el movimiento (la quinta Sefirá), y otro más para indicar el tiempo (la sexta Sefirá), ya que en el mundo físico el tiempo y el espacio se entremezclan y no pueden existir el uno sin el otro.

De modo que ahora disponemos de algo que tiene tres dimensiones y que puede moverse en estas tres dimensiones. Todavía no tenemos nada que pueda apreciar esta existencia. Por esto añadimos tres puntos más (las Sefirot séptima, octava y novena) que muestran:

- a) La esencia de la vida, llamada el SER (*sat* en sánscrito).
- b) La capacidad de pensar, llamada CONCIENCIA (*chit*).
- c) La capacidad de experimentar la sensación de algo externo a uno mismo, llamada DICHA (*ananda*).

Así pues, el primer concepto de realidad, tal como puede apreciarlo la mente, está formado desde la idea de un punto hasta la idea de dicha, y queda resumido como REALIDAD en el punto número 10, la décima Sefirá.

Me doy cuenta de que lo que he explicado aquí es muy complicado y, en realidad, puede resultar confuso. Pero, como en el caso del Tarot, la única forma de adquirir conocimientos sobre el Árbol de la Vida es estudiarlo, utilizarlo, enfrentarse a él cada día. A medida que aprenda los usos más prácticos del Árbol de la Vida lo encontrará más fácil de entender. De momento, dedique unos días a repasar este apartado antes de pasar al siguiente. Recuerde que nadie ha dicho que estas lecciones fueran fáciles. Pero, cuando llegue al foral de este curso, será capaz de comprender las teorías básicas del Árbol de la Vida que se presentan en este libro. El Árbol de la Vida pasará a formar parte de su vida y de su pensamiento diarios. Cuando esto ocurra se habrá convertido usted en un auténtico místico. Y cuando sea capaz de comprender el universo representado por el Árbol de la Vida y pueda moverse por el Árbol a su antojo, entonces se habrá convertido en un auténtico mago.

PARTE QUINTA

Antes de seguir con este apartado debería conocer usted al dedillo el RMDP. Esto significa que debería tener muy claras todas las visualizaciones y debería haber memorizado todo el ritual.

El ritual que me dispongo a describir se llama el Ritual del Pilar del Medio. Su práctica adecuada le proporcionará una mayor vitalidad, le ayudará en la tarea del autodomínio, a cultivar la penetración espiritual y en su búsqueda de la Magia Blanca, en el encuentro y la unión con la naturaleza divina.

El Árbol de la Vida existe en todas partes, no simplemente en forma de círculos sobre un trozo de papel o como invención filosófica. También se encuentra dentro del ser humano en una variedad de niveles. Imagínese a usted mismo dando la vuelta al Arbol de la Vida y apoyándose en él. Esto le dará una idea de la forma en que el Arbol de la Vida existe en el cuerpo. La Sefirá superior se encuentra justo encima de la cabeza. La segunda Sefirá está en el lado izquierdo de la cara, a pesar de figurar a la derecha en el Árbol. La tercera Sefirá se encuentra en el lado izquierdo del Arbol y en el lado derecho de la cara. Esto sigue a lo largo de todo el cuero. En la lección siguiente estudiaremos algo más sobre estas relaciones con el Arbol de la Vida, que forman parte de la Cábala no escrita.

Pero ahora debemos desviar nuestra atención de la Cábala y dirigirla hacia la India. Allí, los textos espirituales más antiguos, los Tantras, nos hablan de centros psíquicos conocidos como *Chakras* que se encuentran en el campo energético que rodea nuestro cuerpo. Existe también una corriente de energía conocida como *Kundalini* que atraviesa estos centros psíquicos. Los Tantras más antiguos hablan de cuatro chakras principales: en el ombligo, en el corazón, en el cuello y en la parte superior de la cabeza. Libros posteriores hablan de seis o siete chakras y a menudo difieren en cuanto al lugar en el que se encuentran los otros tres o cuatro. Pero lo más importante es que estos libros nos enseñan que es peligroso intentar hacer ascender la energía Kundalini a través de los centros. Para descubrir por qué es así debemos dar un salto desde la antigua India a la Europa victoriana.

Esa era la época de Sigmund Freud. Aunque Freud sobrevivió a la época victoriana, gran parte de su filosofía está influenciada por el hecho de haber sido educado en el período victoriano. También está claro que Freud, un judío, estudió la Cábala, al menos someramente. En sus primeros escritos sobre psicología, Freud afirmaba creer que realmente existía un tipo de energía física, una energía psicosexual que él llamaba *libido*. Freud creía que esta energía procedía de todas las partes del cuerpo y que se desplazaba a una única parte del mismo. A este proceso lo llamaba *catexis*. Creía también que *todos* los problemas psicológicos podían remontarse a bloqueos de esta energía psicosexual, la libido. Freud se dio cuenta de que, si tenía razón, entonces la forma de resolver todos los problemas psicológicos consistiría en desbloquear esta energía sexual. Esto significaba, por supuesto, que debía fomentar las relaciones sexuales entre las personas. Freud sabía que en una época en que aún dominaba la moralidad victoriana represiva, en que se cubrían las patas de los pianos con ropa porque recordaban vagamente las piernas femeninas, su idea no podría ser aceptada, sobre todo porque muchas de las personas con las que él trabajaba no estaban casadas.

Freud era un pragmático. Sabía que debería cambiar sus teorías para poder seguir ayudando a las personas. No sé si su intención iba en este sentido, pero parece sensato creer que si al mover la energía podían eliminarse los bloqueos, entonces el hecho de eliminar los bloqueos haría circular la energía más libremente. No importa cómo llegó a esta conclusión, pero Freud cambió realmente su concepto de la libido, que dejó de ser una energía real para convertirse en un simple deseo que podía enfocarse hacia otras direcciones. A este proceso de enfocar la energía hacia otras direcciones lo llamó *sublimación*. Desgraciadamente, como ya no había energías que se encontraran detenidas, Freud necesitó entonces in-

ventarse algo que fuera contrario al deseo de la libido. A esto le llamo el *deseo de muerte*. Si les parece desconcertante, realmente lo es. Esto es debido a que Freud no quiso aceptar la realidad de que la libido fuera una energía.

Mientras tanto, uno de los alumnos más creativos de Freud, Wilhelm Reich, decidí que su maestro tenía razón en su idea primera. Se dispuso a descubrir y medir el concepto freudiano de la energía psicosexual. Se atribuye a Freud una cita en la que afirma que Reich era o bien un fraude o el futuro del movimiento psicoanalítico. Más adelante, Freud escribió el libro *El malestar de la cultura* para denunciar las teorías de Reich.

Las investigaciones de Reich llegaron mucho más allá que las de Freud. Reich llamó a la energía psicosexual *orgón* y creyó haberla visto y medido. Era de un color azul brillante (como en el RMDP). Reich inventó la terapia de grupo, el renacimiento, el grito original, la bioenergía y algunos sistemas educativos; además, realizó estudios sexológicos parecidos a los de Masters y Johnson, mucho antes de que ellos iniciaran sus investigaciones. Reich escribió diversos libros sobre sus teorías y construyó aparatos (acumuladores de orgón) que aseguraba podían extraer la energía orgónica del entorno para poderla utilizar con fines curativos. Por sus esfuerzos de instruir al mundo, Reich fue encarcelado y sus libros fueron quemados. (¡En un país como América, en la década de 1950!)

Como comentario al margen, una vez que hablaba con Israel Regardie, mencioné que el libro de Reich *La función del orgasmo* deberían leerlo todos los ocultistas, con lo cual Regardie estuvo totalmente de acuerdo.

Lo que quiero conseguir con esto no es hacerle leer un libro de un autor determinado, ni criticar la actuación del gobierno de la era McCarthy, sino más bien mostrar que la ciencia occidental ha estudiado la energía psicosexual y es muy consciente de su existencia. Esta energía conocida como libido u orgón en la cultura occidental, recibe el nombre de *Kundalini* en la India.

En la India, el estudio de la Kundalini se remonta a miles de años, de modo que su conocimiento es mayor que el de la cultura occidental. De forma simple y algo caótica, se dice que esta energía «duerme» en la zona del coxis, la punta del hueso de la rabadilla. En la superficie del cuerpo, aparece en la zona del perineo, el espacio situado entre los órganos sexuales y el ano. Mediante la imaginación, unos métodos de respiración y visualización especiales, unos sonidos especiales y la actividad sexual, es posible despertar esta energía y hacerla ascender por la columna vertebral, cargando los centros psíquicos, los chakras, en su ascensión.

Aquí es donde está el peligro. La energía no asciende uniformemente. Se detiene para cargar cada charra. Si usted no está preparado para recibir la carga de energía en un charra determinado, si no ha alcanzado el estadio de conciencia psíquica adecuado, entonces podría ocurrir una de las dos posibilidades siguientes:

1. El charra recibirá la carga, y la repentina entrada de energía le hará «explotar», le matará, le volverá loco o, quizás, le iluminará.
2. La energía que ha ascendido no tendrá dónde ir. Entonces, se convertirá usted en una especie de globo que se encuentra en estado de tensión pero que no puede explotar ni desinflarse. Al final, algo tiene que ceder. Recuerde que Freud dijo (originalmente) que los bloqueos eran la causa de todos los problemas psicológicos. Si la Kundalini queda «estancada» en un charra inferior, podría provocar

una obsesión sexual. Querer despertar la Kundalini sin haber recibido la formación adecuada podría provocar problemas psíquicos graves. Por este motivo, la práctica del llamado Kundalini Yoga (que es un nombre nuevo, ya que su nombre real es Laya Yoga) requiere la presencia de un buen maestro, conocido como *gurú*.

Los antiguos cabalistas también conocían la existencia de esta energía. En hebreo, a veces recibe el nombre de *Ruaj*. Esta energía también recorre los centros psíquicos. En la Cábala, hay cinco centros psíquicos importantes, cada uno relacionado con una Sefirá y también con una parte de la psique y del cuerpo del ser humano.

El *Yejidá* es el centro psíquico que se encuentra justo encima de la cabeza; es el nivel más profundo del subconsciente. Está siempre en contacto con lo Divino y se le conoce a veces como «nuestro yo superior». Está relacionado con el aspecto de Dios representado por el nombre de Dios *Ehyé*.

Ruaj, además de ser el nombre de la energía que hemos explicado, es también el centro psíquico situado en el plexo solar. Este se encuentra en el centro del torso, encima del estómago y justo debajo del corazón y del pecho. Cuando este centro se expande completamente, incluye también el corazón. Representa nuestra conciencia. Aquí descubrimos una de las diferencias básicas entre la filosofía mística oriental y la occidental. En la oriental se cree que nuestro mundo no está compuesto de nada más que de vibraciones. Nuestro mundo físico es una ilusión. Este mundo ilusorio llamado *Maya* es el que percibe nuestra conciencia. Así pues, nuestra conciencia, al limitarse a ver el Maya, «asesina» a la realidad interna y auténtica. Se nos pide entonces que «asesinemos al asesino», que eliminemos a nuestra conciencia mediante la meditación y otras técnicas. El ocultismo occidental, al ser mucho más pragmático que su equivalente oriental, dice «no matemos al asesino, *perfeccionemos* al asesino para que deje de ver únicamente la ilusión». Este el proceso de desarrollo de la voluntad que, con su práctica ritual, está usted llevando a cabo. El centro del que hemos hablado está relaciona-do con el nombre de Dios *Yodhevavhe Eloá Ve-daat*.

El centro conocido como *Nefes* está situado en los órganos sexuales. Representa la capa más superficial de nuestro subconsciente. Contiene nuestros apetitos y nuestros impulsos y es capaz de controlar el flujo de energía entre el centro *Yejidá* y el *Ruaj*. El nombre de Dios correspondiente es *Sadai El Chai*.

Podemos comparar estas ideas cabalísticas con otros tipos de psicología:

<i>Cábala</i>	<i>Freudianismo</i>	<i>Análisis transaccional</i>
<i>Yejidá</i>	Superyó	Adulto
<i>Ruaj</i>	Yo	Padre
<i>Nefes</i>	Ello	Hijo

En el sistema cabalístico existen dos centros psíquicos más que es necesario describir:

El centro psíquico situado en los pies se conoce como el *Guf*. Representa el cuerpo físico. Cuando estamos de pie, de hecho se desplaza por encima y debajo de los pies, hacia la tierra o la superficie que pisemos. Su nombre de Dios es *Adonay Ha-arets*.

El centro que se encuentra en la base del cuello no tiene ningún nombre en hebreo, pero se conoce como *El Enlace*. Cuando está activado, este centro se convierte en un enlace autoinducido y autoinventado entre el yo superior (*Yejidá*) y el consciente (*Ruaj*). *El Enlace* es un buen nombre, ya que establece una relación entre los centros que se encuentran por encima y por debajo de él. Su nombre de Dios, prestado de otra Sefirá, es *Yodhevavhe Elohim*.

La energía con la que vamos a trabajar es de naturaleza *psicosexual* y puede ser controlada totalmente por la mente (más detalles sobre el tema en esta misma lección). Cuando intentamos hacer ascender la energía de los centros sexuales, pueden surgir problemas debidos al énfasis de la naturaleza sexual de la energía. En nuestro sistema, hacemos hincapié en la naturaleza psicológica y espiritual de la energía; así podemos trabajar con total seguridad y sin la ayuda de ningún *gurú*. En este sistema, obtenemos la energía de nuestra conexión con lo Divino, en el *Yejidá*, y la hacemos descender por el Pilar del Medio, es decir, por nuestro cuerpo. Cuando la energía llega a los poderosos centros sexuales ya se ha purificado tanto que, en efecto, espiritualiza las energías que, de otro modo, podrían expresarse únicamente de forma sexual. Esto no significa que vaya usted a perder el deseo sexual, sino que cuando tenga relaciones sexuales tendrá una experiencia superior, incluso espiritual, y no simplemente una experiencia física. Este ritual no hará que se interese más por el sexo, pero tampoco que se interese menos por él.

Ritual del Pilar del Medio

- **Primer paso.** Realice el Ritual de la Relajación.
- **Segundo paso.** Realice el RMDP. Cuando haya terminado, sitúese detrás del altar (si dispone de uno) con las manos a los lados y los ojos cerrados; respire de forma regular y relajada y, sobre todo, intente que su mente se encuentre en un estado tranquilo, sereno y calmado.
- **Tercer paso.** Dirija su atención justo encima de su cabeza. Como consecuencia del RMDP, debería haber una esfera de brillo blanco justo en este punto. Si no es así, visualícela. Tómese su tiempo. Contemple este brillo blanco con un sentimiento parecido al temor: es el equivalente espacial al núcleo vital de su ser, su yo superior, su enlace con lo Divino. Como consecuencia de esta contemplación el brillo debería intensificarse. Ahora, pronuncie con voz vibrante el nombre de Dios, *E-hy-é*, tres o cuatro veces. La esfera debería ser aún más brillante.
- **Cuarto paso.** Ahora, visualice un rayo delgado de luz que desciende del brillo hasta el centro de su cabeza y que termina en su nuca. Aquí el rayo se ensancha y se convierte en una esfera de luz, aunque no tan grande como la supe-

rior. En este punto, debería visualizar simultáneamente la esfera brillante que se encuentra encima de usted, la pequeña esfera de luz en la base de su nuca y el rayo luminoso que las conecta. Comprenda que éste es el enlace entre su consciente y su yo superior y, con esto, la esfera de su nuca debería aumentar de tamaño y de intensidad. Pronuncie con voz vibrante el nombre de Dios, *Yod-He-Vav-He El-ohim*, tres o cuatro veces.

- **Quinto paso.** Teniendo muy presente lo anterior, haga descender por su torso el rayo luminoso, desde la esfera de luz de su nuca, y encienda el plexo solar en forma de esfera. Comprenda que esta esfera representa su conciencia y, con esto, debería aumentar de tamaño y de intensidad. Es posible que sienta que le calienta un Sol interior. Pronuncie con voz vibrante el nombre de Dios, *Yod-He-Vav-He El-o-á Ve-da-at*, tres o cuatro veces.

- **Sexto paso.** De igual forma, vea la luz descender hacia la zona de sus genitales y formar allí una esfera. Aquí, contémplesse como dueño de su yo «inferior». El nombre de Dios que debe pronunciar con voz vibrante tres o cuatro veces es *Sa-dai El Chai*.

- **Séptimo paso.** De nuevo, la luz debe descender, ahora para formar una esfera que abarque los dos pies, junto al suelo; es decir, la mitad de la esfera debe encontrarse por encima del suelo, cubriendo sus pies, y la otra mitad bajo el suelo, debajo de los pies. El nombre de Dios que debe pronunciar con voz vibrante tres o cuatro veces es *A-do-nay Ha-ar-ets*.

- **Octavo paso.** En este punto, debería tener grandes esferas de luz sobre su cabeza, en el cuello, en el plexo solar, en las ingles y en los pies. Cada esfera de luz debería estar conectada con la inmediatamente superior y la inmediatamente inferior mediante un rayo luminoso.

- **Noveno paso.** Permanezca en este estado tanto tiempo como desee. Luego, haga una inspiración profunda y, al exhalar, visualice las imágenes difuminarse y hacerse invisibles. Siguen estando allí, pero ya no puede verlas. Esto completa el Ritual del Pilar del Medio.

- **Décimo paso.** Recuerde las instrucciones de cómo pronunciar las palabras con voz vibrante. Debe pronunciar cada palabra con la vibración adecuada y *sentir* vibrar la *zona adecuada* de su cuerpo.

- **Undécimo paso.** Si en cualquier punto tuviera problemas o dificultades para formar una esfera de luz o un rayo luminoso, **NO** siga luchando minuto tras minuto hasta que empiece a sudar. En lugar de esto, deténgase donde se encuentre y complete el noveno paso con el recorrido que haya hecho. El problema podría deberse a varias razones. Normalmente, son problemas de naturaleza mental cuyo origen puede ser consciente o inconsciente. Si repite diariamente este ritual, acabará superando cualquier problema de una forma natural y suave. Esto le convertirá en una persona mejor, más fuerte y más feliz.

- **Duodécimo paso.** Realice el Ritual de Contemplación del Tarot. Si ha practicado el ritual regularmente durante, al menos, seis semanas, puede empezar a utilizar la totalidad de las 22 cartas de los Arcanos Mayores.

- **Decimotercer paso.** Anote los resultados, sus sentimientos, sus experiencias, etc., en el diario del ritual.

Nota: Normalmente, al cabo de dos o tres meses de trabajo regular, los alumnos empiezan a informar de fenómenos poco habituales. Es posible que crean que ven, oyen o incluso sienten... ¡cosas extrañas! *Esto es perfectamente normal.*

Ha estado usted trabajando con lo que yo llamo los *Sentidos Astrales*. Los Sentidos Astrales incluyen la capacidad de ver, oír, etc., en los planos superiores (los planos los explicaremos en unas próximas lecciones). Cualquier cosa que usted experimente ha estado siempre allí, sólo que ahora, por primera vez, usted ha abierto sus sentidos lo suficiente como para poder ser consciente de ello. Yo me di cuenta por primera vez de estas cosas mientras miraba un aburrido programa de televisión. De repente, me pareció que una gran serpiente, como salida de la nada, surgía del suelo y volvía a introducirse en él a poco más de un palmo de distancia del punto de salida. Un amigo mío llama a estas cosas «basura astral». Yo las llamo «pequeños malévolos». *No pueden hacerle ningún daño.*

Deje que se lo repita: los «pequeños malévolos» no pueden dañarle. Sin embargo, pueden resultar pesados. A veces me parece que alguien está mirando por encima de mi hombro y me vuelvo para ver quién es, encontrándome sólo con el aire. Una vez, mientras hablaba con una persona en una fiesta, me pareció ver pasar a un viejo amigo. Di la espalda de repente a la persona con la que hablaba para poder ir a saludar a... ¡un arbusto! Cuando regresé junto a la otra persona, me miró de forma algo extraña y pronto buscó una excusa para abandonarme. Sí, bueno... ya dije que pueden resultar pesados.

Otras personas me han contado que veían a amigos que en realidad no estaban allí. Alguna gente ve manchas brillantes y centelleantes que flotan en el aire. Puede que nunca vea usted nada de esto y, a pesar de ello, se convierta en un buen mago. Si ya lo ha visto, o lo ve en el futuro, no se preocupe. No se trata de ningún ataque psíquico ni está usted volviéndose loco. Y no pueden hacerle ningún daño.

De hecho, si mantiene una actitud adecuada hacia los «pequeños malévolos», pueden convertirse en una especie de diversión, sobre todo en una fiesta aburrida. No se sorprenda cuando, en una ocasión cualquiera, estos tipejos introduzcan tonterías, diversión y a veces exasperación en su vida.

Sinceramente, no estoy seguro de qué son en realidad. En algunos casos parecen ser lo que llamamos *elementales* (más detalles sobre el tema en otra lección). En otros casos, como estamos trabajando con la visualización en el plano astral, podríamos atraer, como un extraño imán cósmico, «porquerías astrales». Los «pequeños malévolos» no son entidades del mal. Muchos niños tienen «compañeros invisibles» y creo que, en muchos casos, se trata de «pequeños malévolos».

En la página siguiente, encontrará un resumen del Ritual del Pilar del Medio.

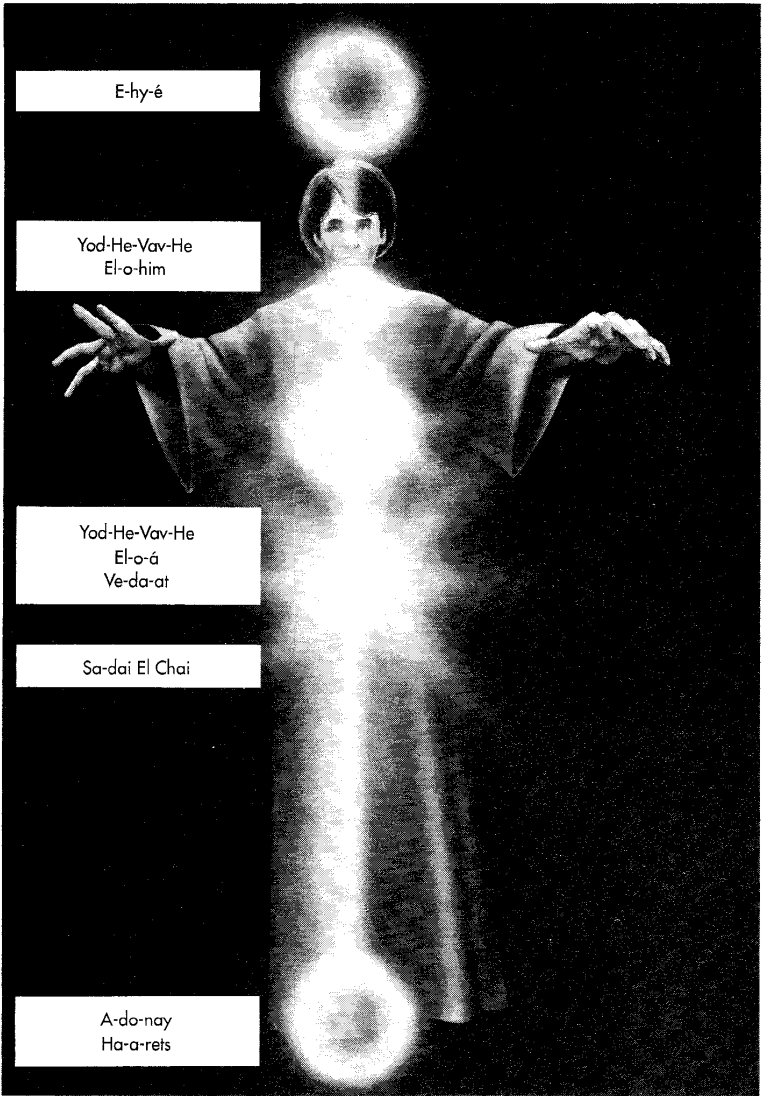

E-hy-é

Yod-He-Vav-He
El-o-him

Yod-He-Vav-He
El-o-á
Ve-da-at

Sa-dai El Chai

A-do-nay
Ha-a-rets

REPASO

Las siguientes preguntas están pensadas para ayudarle a determinar si ha aprendido bien la información de la «Lección 2». Por favor, intente contestarlas sin consultar el texto. Las respuestas las encontrará en el «Apéndice 2».

1. Cite las cuatro partes del RMDP.
2. ¿De qué es abreviación la palabra AGLÁ?
3. ¿Quién es el Arcángel del Norte?
4. ¿Qué significa la Gran Voz?
5. ¿Cómo se representa el signo del elemento Agua?
6. ¿Cuáles son las tres «literaturas» de los antiguos hebreos?
7. Cite al hombre que convirtió el hebreo en una lengua moderna y viva.
8. ¿Cómo debía de pronunciarse originariamente la letra hebrea *Vav*?
9. ¿Cuál fue la primera forma de misticismo hebreo?
10. ¿Quién inició el despertar del ocultismo francés?
11. ¿Cuáles son las cuatro ramas principales de la Cábala?
12. ¿Cómo se dice «sin límites» en hebreo?
13. ¿Qué son los «pequeños malévolos»?

Las preguntas siguientes sólo puede responderlas usted:

1. ¿Practica todos los rituales (Relajación, RMDP y del Pilar del Medio) regularmente?
2. ¿Entiende la psicología cabalística?
3. ¿Empieza a comprender el significado de la Cábala y del Arbol de la Vida?
4. ¿Entiende la idea de la Tesis-Antítesis-Síntesis?

BIBLIOGRAFÍA

- AINiA: *The Ancient Wisdom and Rituals*, Foibles Pub., 1979.
- CROWLEY, A.: *Magick in Theory and Practice*, Dover, 1976. (Trad. esp.: *Magia. Teoría y práctica*, Madrid, L. Cárcamo, 1986.)
- KING, Francis y SKINNER, Stephen: *Techniques of High Magic*, Warner Destiny, 1976. (Trad. esp.: *Técnicas de alta magia*, Madrid, L. Cárcamo, 1990.)
- MATHERS, S.L.M.: *The Kabbalah Unveiled*, Samuel Weiser, 1968.
- PONCE, C.: *Kabbalah*, Straight Arrow, Books, 1973.
- REGARDIE, Israel: *Ceremonial Magic*, Aquarian Press, 1980.
- *Foundations of Practical Magic*, Aquarian Press, 1979.
- *A Garden of Pomegranates*, Llewellyn Publications, 1970. (Trad. esp.: *Un jardín de granadas*, Madrid, L. Cárcamo, 1988.)
- *The Golden Dawn*, Llewellyn Publications, 1970. (Trad. esp.: *La Aurora Dorada*, Madrid, L. Cárcamo, vols. I y II, 1984; vols. III y IV, 1986.)
- *The Middle Pillar*, Llewellyn Publications, 1970. (Trad. esp.: *El Pilar del Medio*, Madrid, L. Cárcamo, 1988.)
- *The One Year Manual*, Samuel Weiser, 1981.

TORRENS, R.G.: *The Golden Dawn: Its Inner Teachings*, Spearman, 1969.

VV.AA.: *Sefer Yetzirá*. Existen diversas versiones en el mercado. Todas son buenas para nuestros estudios *excepto* las de Suárez o de Mordell. (Trad. esp.: *Sefer Yetzirah. El Libro de la Formación*, Madrid, Edaf, 1993.)

WIPLER, Migene González: *A Kabbalah for the Modern World*, Llewellyn Publications, 1987.

The Zohar, 5 vols., Soincino Press.

LECCIÓN 3

PARTE PRIMERA

¿Ha oído hablar alguna vez de un «cristiano del domingo por la mañana»? Un «cristiano del domingo por la mañana» es una persona que va a la iglesia el domingo (para dejarse ver), canta muy alto (para hacerse oír) y deja caer grandes billetes en el platillo de recolectas. Luego, en sus negocios, hace todo lo posible para engañar y robar. Miente sobre sus amigos y sus enemigos, y engaña a su mujer. Sí, convierte en un espectáculo cada domingo el hecho de ser cristiano, pero cuando se trata de vivir cada minuto del día a la manera de Jesús, fracasa estrepitosamente.

Pero ¿qué tiene esto que ver con la Magia Ceremonial? Igual que el cristiano del domingo por la mañana, que cree que el cristianismo es algo que se practica una vez a la semana, mucha gente cree que la magia es algo que uno practica. Esto es totalmente erróneo.

La magia *no* es algo que uno *practica*. ¡*La magia es algo que uno es!*

Que una persona sea un auténtico mago supone que su «esquema mental» esté centrado completamente en la magia. Esto significa que no importa lo que haga, piense o diga, en su mente siempre estará la idea de la relación mágica de todas las cosas. Así pues, mientras habla de política, podría usted preguntarse cómo es posible que un político pueda convencer a las personas de que le voten sin ni siquiera presentar un programa. Ciertamente, ésta es una forma de magia muy poderosa: convencer a las personas de que hagan algo sin ningún motivo aparente. Cuando esté cocinando, podría preguntarse de qué forma afecta el elemento fuego a las carnes, a sus productos derivados y a los vegetales. Cuando la magia se convierte en su forma de pensar, de actuar y de respirar, entonces será usted un mago.

Esto nos hace volver, por un momento, al Orden Hermético de la Aurora Dorada. En realidad había seis grados en la Aurora Dorada que, si se superaban, permitían que la persona intentara entrar en el orden interno, el *Rosae Rubrae et Au-*

rae Crucis (Rosa Roja y Cruz de Oro). Si ha estudiado algo acerca de la Aurora Dorada, esta afirmación podría sorprenderle: ¡*la Aurora Dorada no fue nunca un orden mágico!* El orden interno, el *Rosae Rubeae et Aureae Crucis*, sí que ejercitaba la magia práctica. El orden externo, la Aurora Dorada, no lo hacía.

La Aurora Dorada perseguía diversos objetivos en el esquema general de su Orden. Permitía a las personas reunirse y aprender a confiar en los demás. Les permitía conocer las teorías y las filosofías que más tarde les capacitarían para ejercitar la magia práctica. Pero, para los objetivos de este curso, los aspectos más importantes son que iniciaba a las personas y las hacía sintonizar con los cuatro elementos mágicos.

Obviamente, yo no puedo iniciarle a usted a través de un libro. Nadie puede hacerlo. Pero, en cualquier caso, ¿cuál es la necesidad y el objetivo de la iniciación?

La iniciación tiene dos aspectos: el práctico y el místico. En un nivel práctico, la iniciación no nos proporciona nada sino que, más bien, nos permite *empezar a practicar* un determinado sistema prescrito de trabajo. Por ejemplo, una persona neófito en la Aurora Dorada debía empezar aprendiendo el alfabeto hebreo, los símbolos de los planetas y del zodiaco y debía empezar también a practicar el RMDP. La palabra *iniciación* deriva de la raíz latina que significa «empezar».

Los aspectos místicos de la iniciación son una cuestión diferente. Imaginemos un club privado en el cual desea usted entrar. Llama usted a la puerta y el portero, que no le reconoce, le obliga a marcharse. Entonces, aparece una persona que les conoce a los dos, al portero y a usted, y les presenta. A partir de este momento, usted se convierte en un invitado bien recibido en el club nocturno. En esta pequeña historia, la presentación a una fuerza superior, representada por el portero, ha constituido su iniciación. En realidad, los aspectos místicos de la iniciación no consisten simplemente en presentarle a los poderes superiores (o, si lo prefiere, a su yo superior), sino que provocan también efectos espirituales, emocionales y *ffísicos* en su interior, efectos que permitirán que los poderes superiores le reconozcan fácilmente en el futuro.

Existe otra manera de provocar los cambios internos que permitirán este reconocimiento. Podría usted acercarse al portero día tras día, semana tras semana y mes tras mes si fuera necesario, hablar con él y ofrecerle regalos y amistad hasta que, finalmente, sin la necesidad de la presentación por parte de un tercero, el portero le permitiera entrar en el club. La forma en la que puede conseguir esto es practicando el trabajo de este curso.

En la Aurora Dorada, la iniciación permitía al neófito convertirse en un miembro, ser compañero de otras personas con una mentalidad parecida y averiguar, él mismo y los demás miembros del Orden, si eran capaces de trabajar juntos. Como usted no va a convertirse en miembro de ningún orden, esta particular iniciación no resulta vital para su progreso. Los cuatro grados siguientes del Orden intentaban equilibrar a la persona con los cuatro elementos mágicos y, de hecho, recibían a veces el nombre de *grados elementales*. Aprenderemos más cosas sobre los elementos mágicos, Tierra, Aire, Fuego y Agua, de uno en uno y en el orden adecuado.

La iniciación de la Aurora Dorada no estaba relacionada con los elementos. De hecho, no se consideraba el primer grado del orden. Se llamaba 0 = grado 0.

El grado siguiente, conocido como el primer grado, o 1 = 10 (el primer grado equivale a la Sefirá número 10), estaba asociado con el elemento Tierra, de modo que es aquí donde debemos empezar ahora. Debemos conseguir una armonía absoluta con este elemento.

Cada uno de los cuatro elementos mágicos es representativo de aspectos alternos de las cualidades de temperatura y humedad. Como estamos trabajando con el elemento Tierra, vamos a examinar sus cualidades. Evidentemente, la Tierra no es húmeda. Tampoco es cálida (excepto cuando la cubre el elemento Fuego, como ocurre con la lava). Así pues, podemos afirmar que *el elemento Tierra posee las cualidades de ser seco y fresco*.

El paso siguiente consiste en aprender a ser conscientes de este elemento en nuestra vida cotidiana y a controlarlo.

Ejercicio 1. Elabore una lista de aquellas cosas que posean las cualidades combinadas de sequedad y frescor. Sin embargo, no la haga sólo de memoria. En lugar de esto, liste por escrito las cosas Tierra que vea cada día. Practique esta operación durante una semana. Recuerde anotar cada día los resultados en su diario mágico.

Ejercicio 2. Busque un lugar repleto de naturaleza, como un campo o un parque. Lleve puesta tan poca ropa como pueda (si es posible, lo mejor es ir desnudo) y siéntese o tumbese en el suelo de modo que el máximo de su piel esté en contacto con la tierra. Esto resulta especialmente fácil a las mujeres, ya que pueden llevar simplemente una falda con vuelo, sin ropa interior, y sentarse en el suelo con la falda extendida. De esta forma, no hay nada entre la tierra y la piel. Dedique un tiempo a la contemplación y a sentir el frescor y la sequedad de la tierra. Debería realizar este ejercicio al menos tres veces en una semana.

Si se encuentra con un trozo cubierto de hierba o con una superficie acabada de regar, podría tener la sensación de que el elemento Tierra contiene cierta humedad. Existen dos respuestas para esto. La primera es que la temperatura y la humedad son relativas. Podría ser húmeda comparada con la arena del desierto, pero seca comparada con el agua del océano. Esto demuestra, al menos, que está usted realmente reflexionando sobre los elementos. Sin embargo, la respuesta auténtica a esta idea de que la tierra posea cierta humedad es que está usted confundiendo el suelo físico con el elemento Tierra *arquetípico* y mágico. Las representaciones físicas no tienen nunca la pureza de los arquetipos. Como nosotros somos seres físicos y aprendemos a través de los sentidos, nuestra mente se mueve del objeto físico imperfecto hacia el arquetipo puro. De esta forma adquirimos el conocimiento de los elementos mágicos.

Ejercicio 3. Dedique un tiempo máximo de tres minutos (no más), una vez al día, a imaginar que *usted es el elemento Tierra*. Sienta el peso, la lentitud, el frescor y la sequedad de la Tierra. Sienta la forma en que puede absorber los dolores y los problemas del mundo (pero *no los absorba* realmente). Vuélvase Tierra. Practique este ejercicio durante, al menos, una semana antes de pasar al siguiente.

Ejercicio 4. Una vez que haya aprendido a «ser Tierra», el paso siguiente consistirá en controlar el elemento Tierra. Tómese un momento e imagínese a usted mismo siendo Tierra. Introduzca en su conciencia el sentimiento del ejercicio anterior. A continuación, mantenga sus manos separadas unos 22 a 30 cm, una palma frente a la otra. Imagine que tiene una botella o una caja entre las manos. Ahora, al exhalar, visualice el elemento Tierra salir de su interior con la respiración e introducirse en el recipiente situado entre sus manos. Bastarán entre tres y cinco respiraciones para llenarlo. Luego, con tres inspiraciones, vuelva a inhalar-lo todo hacia su interior y recupere la conciencia normal.

La prueba. Esta prueba le permitirá descubrir no sólo si ha conseguido establecer la armonía con el elemento mágico Tierra, sino también si es capaz de controlarlo.

Cuando se sienta mareado, atolondrado, inestable, incapaz de realizar su trabajo, etc., forme el recipiente de Tierra tal como he explicado en el ejercicio 4. Luego, una vez formado el recipiente de Tierra, absorba su contenido con una inspiración profunda. Al cabo de cinco minutos se sentirá estable y bien asentado.

Cuando se sienta hinchado, sobrecargado, lento, etc., forme también el recipiente de Tierra, pero esta vez visualice un gran agujero en el suelo y deje caer en él el contenido del recipiente. Vea como el agujero se cierra rápidamente. Al cabo de pocos minutos, se sentirá más ligero, pero podría ser necesario repetir el ejercicio hasta cinco veces para sentirse realmente ligero (aunque no con la «cabeza vacía») y energético.

Si ha conseguido superar ambas partes de esta prueba, habrá dominado el elemento Tierra. Sin embargo, si no lo consigue al cabo de unos días o de unas semanas, no se preocupe por ello. Continúe practicando. Recuerde que la iniciación es un principio, no un fin. Prosiga el estudio de este curso. No se detenga a esperar hasta haber perfeccionado su dominio de este elemento. Asegúrese de anotar los resultados de estos experimentos, ya sean buenos, malos o regulares, en su diario mágico.

PARTE SEGUNDA

Antes de empezar esta parte de la lección, vuelva atrás y relea los apartados dedicados a la Cábala de la lección anterior. Si ya hace tiempo que no los ha leído, no se sorprenda si el material le parece ahora más comprensible de lo que le pareció en las primeras lecturas. Esto es debido a que su mente ha tenido tiempo para digerir la información subconscientemente y ha llegado a comprender de una forma intuitiva todo lo que se describía en la última lección. De hecho, éste es un buen motivo para reparar periódicamente estas lecciones.

Vamos a hablar de nuevo del glifo central de la Cábala, el Arbol de la Vida. Existen muchas maneras de estudiar el Arbol y, en esta parte de la lección, vamos a presentar algunas de las formas de analizar el símbolo.

Los Tres Pilares. Observe el Árbol de la Vida que encontrará en la página 86. Verá que la figura ha sido dividida en tres grandes pilares. El pilar de la izquierda consta de las Sefirot números 3, 5 y 8, y se conoce como el *Pilar de la Severidad*. A la derecha, el pilar consta de las Sefirot 2, 4 y 7. Al ser el contrario del pilar de la izquierda, se le conoce como el *Pilar de la Misericordia*. Equilibrando los dos pilares exteriores, tenemos el Pilar del Medio, que consta de las Sefirot 1, 6, 9 y 10, y que se conoce como el *Pilar de la Bondad*.

Es interesante observar que el Pilar de la Severidad, a la izquierda, se considera femenino, mientras que el Pilar de la Misericordia se considera masculino; al revés de lo que podría considerarse la norma arquetípica. A pesar de esto, si estudia las teorías de Jung de los arquetipos, descubrirá que, de igual modo que existe una «Gran Madre» amable, servicial y benéfica, existe también el elemento femenino que quiere perjudicarnos, conocido como la «Madre Terrible». Vea, por ejemplo, los mitos de mujeres mayores malvadas (Hansel y Gretel) y de jóvenes engañosas y poderosas (Circe).

En la página 87 aparece otra versión del Arbol de la Vida. En ella, cada Sefirá tiene escrito su nombre, tanto en la transcripción del hebreo como en la traducción. Compare las dos versiones del Arbol de la Vida y prosiga, ya que a continuación se presenta el significado de los Pilares.

El Pilar de la Misericordia. Para ser misericordiosos, debemos poseer la *Sabiduría* para ver los resultados de nuestras acciones y darnos cuenta de que la *Victoria* sólo podemos alcanzarla mediante la sensatez y la capacidad de aguantar (de mostrar *Misericordia* en lugar de mal genio), y no solamente mediante la fuerza.

El Pilar de la Severidad. Para ser severos debemos desarrollar la *Comprensión* de las leyes del universo y poseer la *Fuerza* para hacerlas cumplir con justicia, pero nunca cediendo a la misericordia, sino únicamente a la justicia. Esto nos concederá un poder y un *Esplendor* externos que ocultarán la falta de humanidad y de misericordia que se esconde bajo su superficie.

El Pilar de la Bondad. Para ser bondadosos debemos darnos cuenta de que vivimos en el *Reino* (de la Tierra) y que no somos Dios. Así pues, sea lo que sea aquello por lo que luchemos, debemos perseguir siempre un *Fundamento de Belleza* intentando evitar los extremos de la severidad excesiva y del exceso de misericordia. De este modo podemos esperar ver *Coronados* nuestros esfuerzos con el éxito.

Ésta es una forma de entender el Árbol de la Vida, según el sistema de los Tres Pilares. Si no tenemos éxito en nuestros esfuerzos hacia la consecución de algún objetivo, podemos descubrir dónde se encuentra el desequilibrio, es decir, en qué lado del Arbol. Entonces, podemos intentar añadir algunas características equilibradoras del lado opuesto del Arbol. Como resultado nos desplazaremos hacia el centro, hacia el Pilar de la Bondad, que podría llamarse también Pilar de la Manifestación Auténtica.

Los Tres Triángulos. El siguiente sistema de entender el Árbol de la Vida se conoce como los Tres Triángulos. Tal como se observa en el esquema de la pági-

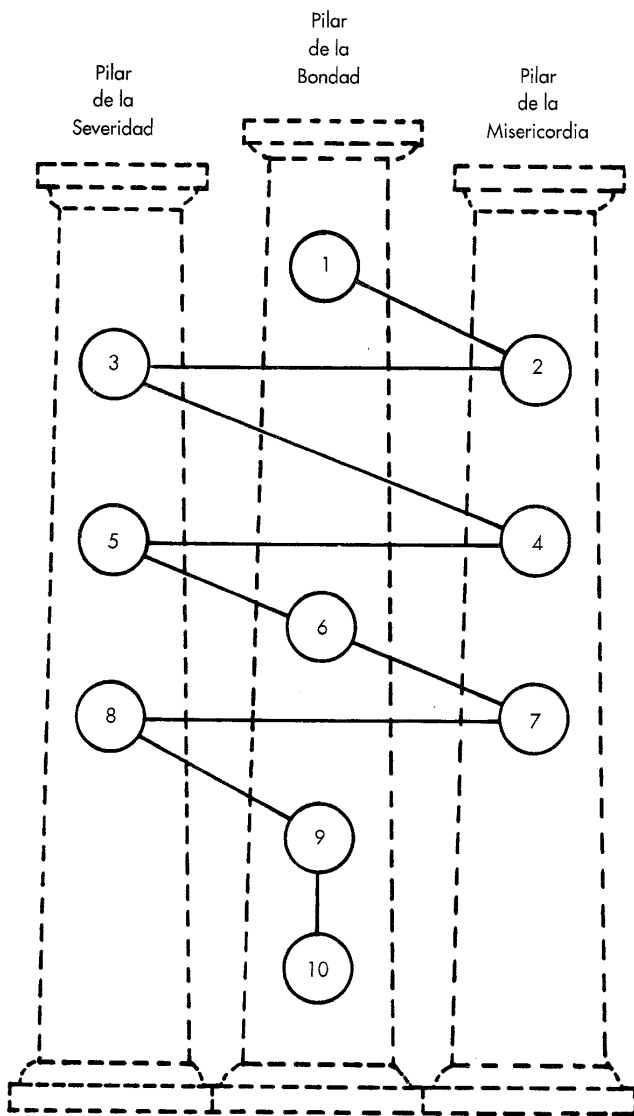

El Árbol de la Vida: los Tres Pilares

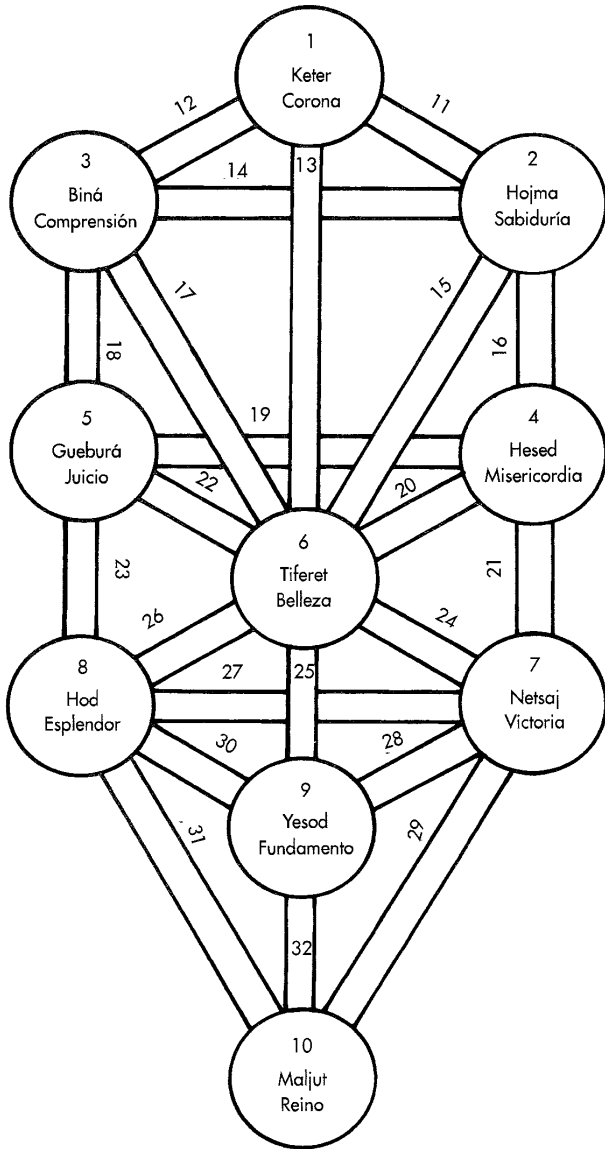

El Árbol de la Vida

na 89, el Árbol de la Vida puede dividirse en tres triángulos: el superior señala hacia arriba y los otros dos hacia abajo.

El Triángulo Celestial. El triángulo superior, compuesto de las tres primeras Sefirot recibe el nombre de *Triángulo Celestial*. Empieza en un único punto, lo que significa que procede de la unidad de Dios, y se divide en dos lados. Esto muestra que, aunque la Divinidad es una unidad, todo aquello que se manifiesta puede interpretarse en forma de dualidad: masculino y femenino, arriba y abajo, dentro y fuera, caliente y frío, etc. Uno de los deberes del mago es el de aprender a superar todo lo que parece constituir una oposición, para alcanzar la unidad con la Divinidad (éste es un antiguo secreto de la Cábala y ha sido comprendido por los Tántricos. Lo explicaremos en una lección posterior). Por ejemplo, el mago debe aprender que el día no es opuesto a la noche, sino que tanto el día como la noche son una parte natural de la rotación de la Tierra sobre su eje. Además, es en este triángulo superior donde podemos ver las cualidades de aquellos seres cuya naturaleza es auténticamente celestial. Poseen Sabiduría y Comprensión. Por esto pueden llevar la Corona de la creación y gobernar tanto el mundo visible, físico, como los planos superiores de la existencia.

El Triángulo Moral. El triángulo central que señala hacia abajo recibe el nombre de *Triángulo Moral*. La combinación de la Fuerza y la Misericordia conllevan el desarrollo de la Belleza. Si poseemos un exceso de misericordia, nos volveremos débiles y seremos incapaces de terminar aquello que nos proponemos; la gente se aprovechará de nosotros y moriremos jóvenes. Por otro lado, si mostramos sólo la fuerza y una falta total de misericordia, quizás seremos capaces de alcanzar nuestros objetivos (aunque no sin dificultades), pero no tendremos amigos, no encontraremos el amor verdadero y nuestro «éxito» perderá todo su sentido. Al desarrollar la Fuerza y la Misericordia, mostramos una Belleza que nos ayudará a alcanzar lo que nos proponemos y nos proporcionará felicidad en nuestro triunfo.

El Triángulo Mundano. El triángulo inferior se conoce como *Triángulo Mundano*. El nombre es adecuado. Este triángulo está relacionado exclusivamente con los éxitos del plano físico, no con los mentales o espirituales que encontramos en los triángulos Celestial y Moral. Aquí, la Victoria seguida de un exceso de Misericordia conlleva la derrota, mientras que el Esplendor de la Victoria, si no lo suaviza la Misericordia, conlleva la revolución y la ruina. Cuando se consigue el equilibrio, se encuentra un Fundamento para el éxito en este mundo y puede fundarse el Reino, representado por la Sefirá que pende de los Tres Triángulos.

Como puede ver, cada sistema de entender el Árbol de la Vida ayuda a explicar los otros sistemas. Regrese al segundo sistema y observe el dibujo de los Tres Pilares. Podemos decir que el camino de la mística o del yogui, cuyo objetivo es reunirse con la Divinidad (en Keter, la primera Sefirá), sigue el Pilar del Medio. Este camino, conocido a veces como el *Camino de la Flecha*, es el camino que recorrería una flecha si fuera lanzada desde Maljut hacia Keter. El yogui se sienta a meditar hasta que consigue simplemente «saltar» de lo inferior a lo superior. Ahora, mirando el dibujo del Árbol de la Vida, comprobará que el camino del mago conduce de una Sefirá a otra, pasando por todas y aprendiendo de cada

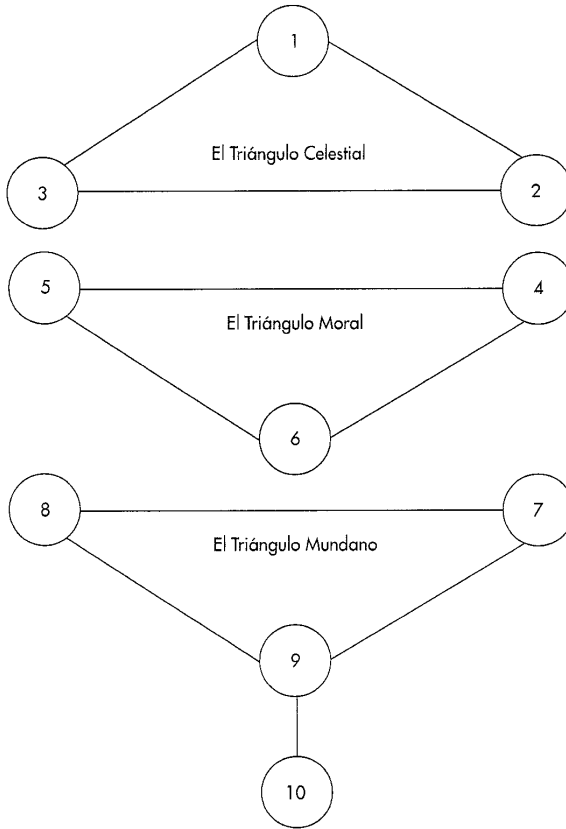

Los Tres Triángulos

una, mientras recorre los 22 caminos de forma sinuosa como una serpiente. De hecho, el camino de los magos recibe a veces el nombre de *Camino de la Serpiente*. En cada Sefirá, en cada conexión de los caminos, el mago aprende cosas nuevas y tiene nuevas y excitantes experiencias que el yogui místico no conocerá jamás. El yogui se limita a sentarse hasta que se encuentra en condiciones de realizar el salto. El mago toma una ruta indirecta. Cada uno consigue su objetivo de unidad con la Divinidad, la Magia Blanca, invirtiendo el mismo tiempo. Son su propia determinación y sus habilidades las que pueden acelerar o retrasar el encuentro con la unidad, con el Nirvana, con el éxtasis místico último del «Conocimiento y Conversación con el Santo Angel de la Guarda».

Me gustaría utilizar la idea de los Tres Triángulos como base para la psicología. Al saber en qué Sefirá se «encuentra» una persona, puedo aconsejarle qué es lo que debe hacer para mejorar. Si, por ejemplo, una persona ve que siempre se aprovechan de ella, creo que debe «encontrarse» en la Sefirá Hesed, el número 4, la Misericordia. Esta persona deberá desarrollar más fuerza interior, la fuerza suficiente para decir NO a alguien que intenta aprovecharse de ella. Luego dejará de ser la persona de la que todos creen que pueden aprovecharse y la gente sabrá por primera vez qué piensa realmente, qué le preocupa y qué desea hacer. Tomarán a esta persona por la entidad de belleza que realmente es.

Los Cuatro Mundos. Otra manera de ver el Árbol es el llamado «método de los Cuatro Mundos». Observe el dibujo de la página 91, que muestra uno de los sistemas de entender los Cuatro Mundos. Se han dibujado líneas divisorias entre los triángulos descritos anteriormente. Así, cada triángulo más la Sefirá décima representan un «Mundo».

El triángulo superior, formado por las Sefirot 1, 2 y 3, se conoce como *Ha-o-lam Atsilut*, que significa «Mundo de los Arquetipos o Emanaciones». Es el mundo Divino en el cual se encuentran los pensamientos de Dios. Se dice que este Mundo contiene los aspectos y los poderes de Dios representados por los nombres de Dios.

El triángulo del medio, formado por las Sefirot 4, 5 y 6, se conoce como *Ha-o-lam Beriá*, que significa «Mundo de la Creación». No es real todavía en un sentido físico; pertenece más bien a la mente consciente. Se dice que en este mundo se encuentran los arcángeles. El triángulo inferior está formado por las Sefirot 7, 8 y 9 y recibe el nombre de *Ha-o-lam Yetsirá* o «Mundo de la Formación». Algunos consideran que equivale al plano astral, el cual constituye la base de todo cuanto existe en el universo físico. Se dice que en este mundo se encuentran los diversos «órdenes» de ángeles.

La Sefirá número 10, en este sistema, recibe el nombre de *Ha-o-lam Asiyá*, el «Mundo de la Acción». Es el mundo en que se encuentran los cuatro elementos y, por lo tanto, el universo físico, y es el mundo en el que puede desarrollarse la acción física.

Pero ¿qué nos aporta este sistema de los Cuatro Mundos? Vamos a suponer que Dios desea crear un universo. La primera cosa que Dios tendría que hacer sería percibir la necesidad de algo. Aquí Dios actuaría en el mundo de Atsilut. A continuación, Dios vería que el universo está formado de Aire, Tierra, Fuego y Agua y que tendría que haber cosas vivas. Aquí, Dios actuaría en el mundo de Beriá. Luego, Dios empezaría a hacer todo cuanto fuera necesario para crear el universo. Aquí, Dios actuaría en el mundo de Yetsirá. Finalmente, Dios introduciría la vida y la acción en las partes formadas del universo y actuaría en el mundo de Asiyá.

Pero ¿de qué modo nos afecta esto? Imaginemos que necesita usted algo que le sujete los papeles mientras practica un ritual. Ha visto usted una necesidad y, por lo tanto, se encuentra en el mundo de Atsilut. Luego, empieza usted a visualizar aquello que necesita. Está hecho de madera, es más alto por la parte de atrás que por delante para que se sostengan los papeles en un ángulo adecuado, y tiene una repisa en la parte de delante para que no resbalen. Aquí, se encuentra usted

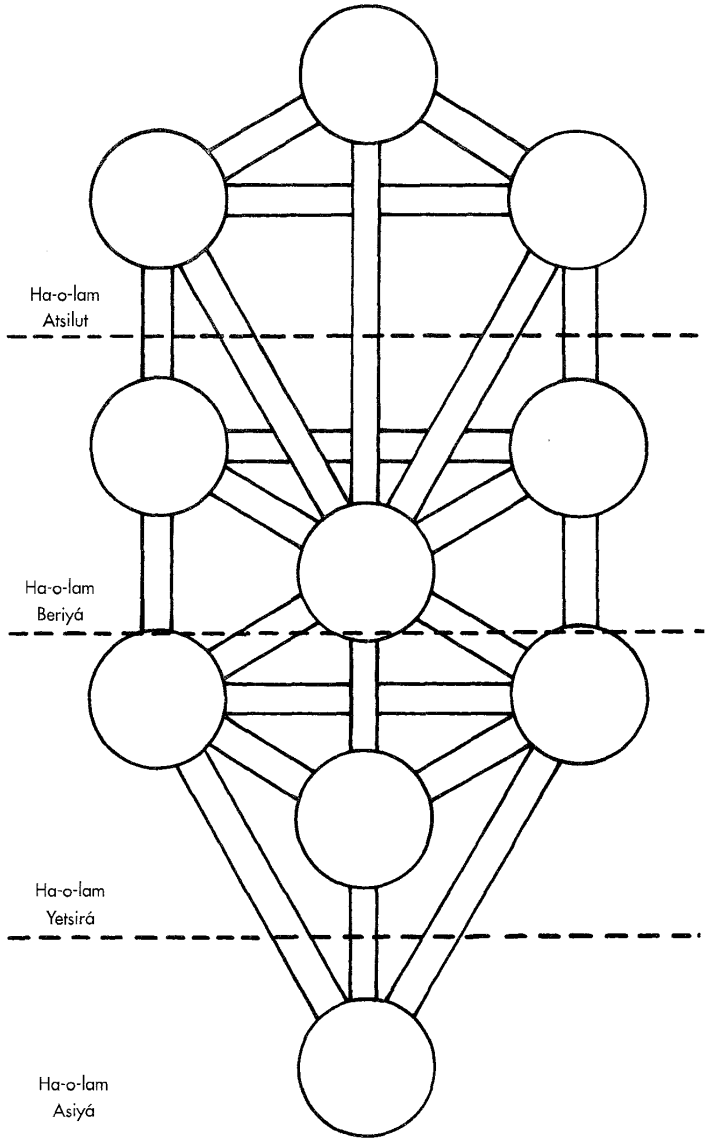

Los Cuatro Mundos

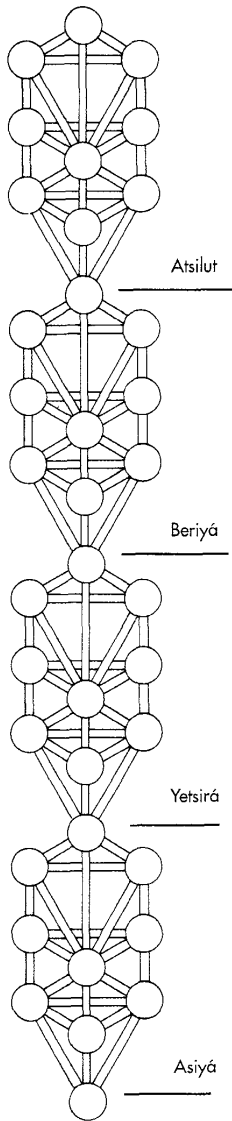

Versión alternativa de los Cuatro Mundos

en el mundo de Beriá. A continuación, sale usted de casa y va a comprar madera, la corta de la forma adecuada, encaja las piezas del atril y termina el trabajo con una bonita capa de pintura. Aquí se encuentra usted en el Mundo de la Formación, Ha-o-lam Yetsirá. Finalmente, empieza a utilizarlo y actúa entonces en el mundo de Asiá. Si alguna vez ha deseado usted *cualquier cosa* pero no ha sido capaz de conseguirla en su mundo, es muy probable que sea por haber ignorado la importancia de alguno de los Cuatro Mundos. Aprenderemos más sobre el proceso de conseguir cosas para nuestro mundo (Magia Gris) en lecciones posteriores.

Tal como se ha dicho anteriormente, la Cábala ha cambiado a lo largo del tiempo; no ha sido un sistema estático e inamovible. Existen otras versiones de los Cuatro Mundos. Un sistema sostiene que las divisiones de los Cuatro Mundos deberían incluir sólo la Sefirá superior, Keter, en el primer mundo. Las dos Sefirot siguientes se encontrarían en el segundo mundo. Las Sefirot del cuatro al nueve formarían el tercer mundo de Yetsirá y el cuarto mundo estaría formado únicamente por la última Sefirá, Maljut.

Otro sistema sostiene que en el interior de cada Sefirá ¡hay un Arbol de la Vida completo! Así, habría 100 Sefirot con los que tratar. Podríamos tener Keter en Keter, Hojma en Keter y así hasta diez Sefirot en cada Sefirá. Con este sistema, los mundos se complican considerablemente.

Otro sistema sitúa cuatro Árboles de la Vida, uno encima del otro, y cada Arbol representa un mundo (vea el dibujo de la página 92). En este sistema, hay cuarenta Sefirot. Finalmente, otro de los sistemas afirma que hay un Arbol de la Vida completo en cada una de las cuarenta Sefirot, lo que suma un total de ¡400 Sefirot! Aunque entrar en detalles sobre el significado de este último sistema sería anticiparse y resultaría demasiado complicado para este curso, quizás desee dedicar algún tiempo a examinar los diferentes mundos y las diversas ideas que plantearía la existencia de Árboles de la Vida en el interior de las Sefirot.

PARTE TERCERA

Este apartado constituye una parte muy especial del libro. Contiene información sencilla, segura y práctica sobre qué es la meditación y cómo se practica. Aunque se le aconseja practicar la meditación diariamente como integrante necesario de su desarrollo espiritual, es usted libre de practicar la técnica presentada aquí cuando lo desee. No forma parte de la práctica ritual diaria obligatoria. Le sugiero encarecidamente, sin embargo, que procure encontrar tiempo para practicarla diariamente durante, al menos, unos meses, o que la incluya en su ritual diario.

En los últimos años, han hecho furor las técnicas de meditación y los beneficios que ésta puede proporcionar. Se han publicado muchos libros, durante los últimos quince años, con títulos como «Cómo meditar» o «Ciento una maneras de meditar», o cosas parecidas. La mayoría de estos libros contienen aspectos

acertados y otros equivocados, empezando por el intento de definir qué es exactamente la meditación. Sin una definición de qué es la meditación, ¿no es fácil que uno pueda aprender a practicarla!

Un grupo de autores intentan hallar una correspondencia entre la meditación y la contemplación o la concentración. Ello se debe probablemente a que: a) sus maestros no poseían buenos conocimientos, b) ellos carecen de buenos conocimientos, o c) se han limitado a buscar en el diccionario la palabra *meditación*.

La mayoría de los diccionarios definen la meditación como una forma de contemplación. Aparentemente, se trata de dos palabras sinónimas. De modo que los maestros que equiparan la meditación con la contemplación se limitarán a decirle que mire usted un objeto, escuche un sonido o examine un pensamiento, y llamarán a esto meditación. Pero no lo es.

La meditación auténtica procede de una idea oriental basada no en la contemplación, sino en el silencio: en el silencio de la mente. En el libro *Meditation and the Bible*, Aryeh Kaplan muestra claramente que los antiguos místicos y profetas hebreos utilizaban técnicas parecidas. Por desgracia, la mayoría de las técnicas hebreas antiguas se han perdido junto con los escritos de la mística Mercabá. Pero veamos la teoría básica que apoya la meditación:

Intente, durante un segundo, vaciar *su* mente de cualquier pensamiento, llegar a la tranquilidad absoluta. A menos que sepa usted qué es la meditación auténtica y la haya practicado, será inevitable fracasar ante esta petición aparentemente sencilla. Oirá una voz en su interior que dirá «Sí, ahora estoy tranquilo» o «¿Lo estoy haciendo bien?» o «¿Cuánto tiempo debo permanecer así?». *En la meditación auténtica, el objetivo consiste en acallar esta voz interior.*

En otra lección aprenderemos que nuestro inconsciente (o subconsciente) es nuestro enlace directo con la Divinidad, con Dios. Como, por definición, Dios lo sabe todo (de lo contrario, podría haber algo más grande que Dios; si hubiera algo más grande que Dios, esta Cosa más grande sería el auténtico Dios y lo que habríamos estado llamando Dios sería sólo un Dios falso o una deidad inferior), nuestro subconsciente debe tener un enlace con todo el conocimiento, con la sabiduría secreta del universo, con la iluminación.

Pero esa vocecita que nos habla constantemente desde el interior suele acallar la voz más débil del subconsciente. Una de las cosas que pueden ocurrir en nuestros sueños es que el subconsciente nos hable mediante símbolos que a veces resultan difíciles de comprender. En la meditación auténtica, el subconsciente puede hablar a nuestro consciente directamente, compartiendo con él su sabiduría.

A continuación presentamos un método para la meditación auténtica. Existen otras escuelas de meditación, bien promocionadas, que le cobrarán una buena suma de dinero por enseñarle una técnica de meditación. Algunas de estas escuelas presumen de que sus técnicas provocan una disminución de la presión arterial y un aumento del coeficiente intelectual. Estos alardes son absurdos. Cualquier forma de relajación (como el Ritual de Relajación) provoca una disminución de la presión arterial. Además, los mismos científicos sociales que solían afirmar que el coeficiente intelectual de una persona no varía en toda su vida, están ahora dando clases sobre cómo aumentarlo mediante el estudio y la concentración.

A pesar de que la meditación auténtica provocará un aumento del coeficiente intelectual y una disminución de la presión arterial, éstos no son más que efectos secundarios beneficiosos. El auténtico provecho de la meditación real es la experiencia de la unión con la Divinidad, aquella forma de Magia Blanca conocida como *iluminación o conciencia cósmica*.

La meditación auténtica consta de tres pasos:

1. *Relajación*. El propósito de este paso es liberarse de cualquier tensión o dolor físicos para que el cuerpo físico no interfiera en el desarrollo de los dos pasos siguientes.

2. *Contemplación*. En este paso se intenta unir completamente la conciencia con un sonido, un objeto, una idea, un dibujo, etc. Observe que relajación y contemplación son *partes* de la meditación auténtica, pero no son la meditación en sí.

3. *Negación*. En este paso (que normalmente se olvida en las lecciones sobre meditación), se elimina de la mente toda conciencia de lo que se ha estado con-templando. Como la conciencia ha quedado unida al objeto de la contemplación, entonces también desaparece (la conciencia) con él. El resultado es que se alcanza un estado en el que la conciencia ya no bloquea el enlace que realmente existe entre nosotros y la Divinidad. Esto es la Magia Blanca, el estado de auténtica di-cha, y es el objetivo último y único de la meditación auténtica. Hasta que no lo intente usted y alcance el auténtico estado meditativo no sabrá realmente lo que es, porque no hay palabras para describirlo. Está más allá de la comunicación consciente de pensamientos.

En la forma de meditación que aparece a continuación, se fijará usted en un objeto familiar. Algunos libros tradicionales utilizan para la meditación los símbolos Tatva, unas figuras geométricas de colores especiales que incluyen formas triangulares, cuadradas u ovoides para representar los elementos. Aunque esto sólo es adecuado para culturas cuya estimulación visual no es tan compleja como en las culturas occidentales, amantes del cine y de la televisión; yo he descubierto, con investigaciones realizadas en mis clases, que los occidentales a menudo necesitan algo distinto, algo visualmente más complejo.

Una técnica de meditación auténtica

- **Primer paso.** Realice el Ritual de Relajación.
- **Segundo paso.** Realice el RMDP. Asegúrese siempre de realizar un ritual de protección antes de meditar.
- **Tercer paso.** Baraje las cartas de los Arcanos Mayores (practíquelo durante varias semanas dejando fuera las cartas 6, 7, 10, 13, 15 y 18) y seleccione una al azar. Este será el objeto que utilizará para la parte de contemplación de esta técnica.
- **Cuarto paso.** Si siente la necesidad, realice de nuevo el Ritual de Relajación.

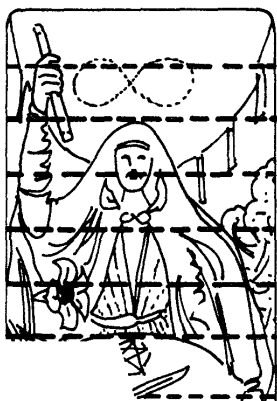

Exploración



Deshacer la exploración

• **Quinto paso. Exploración.** Este paso actúa de un modo parecido al método mediante el cual la televisión genera una imagen. En un tubo de imágenes se halla un dispositivo llamado «cañón de electrones» que dispara electrones a través de un pequeño rayo hacia la pantalla, creando una «línea de exploración». El rayo del «cañón de electrones» vuelve a saltar entonces a la línea que se encuentra justo debajo de la primera y repite el proceso. Si mira usted de muy cerca la pantalla del televisor cuando está conectado, podrá ver las líneas. Pero no verá cómo se forman estas líneas porque el proceso es tan rápido que su ojo no puede captarlo, de modo que parece que la imagen sea uniforme.

En esta técnica de meditación, la exploración se realiza de la forma siguiente:

1. Empiece mirando el ángulo superior derecho de la carta elegida.
2. Describa con la mirada una franja horizontal en la carta, de 1,25 cm de altura. Desplace la vista de derecha a izquierda, a lo ancho de la carta. De este modo, debería tener una franja de la carta en su mente, formada por los 1,25 cm superiores de la carta.
3. Ahora, vuelva al lado derecho de la carta y explórela de nuevo a lo ancho, de derecha a izquierda, abarcando otros 1,25 cm inmediatamente inferiores a los de la exploración anterior.
4. Repita este proceso hasta que haya explorado toda la carta.

Lo que está haciendo es observar la carta, de arriba abajo, en franjas de 1,25 cm cada vez. Intente recordar lo máximo que pueda de cada franja o «exploración», pero no se preocupe en buscar la perfección. Mejorará con la práctica.

- **Sexto paso. Contemplación.** En este paso, se implicará usted completamente con el objeto. De forma simplificada, la técnica consiste en reproducir el paso anterior de la exploración, pero con la imaginación.

1. Ponga la carta boca abajo para dejar de ver la imagen.
2. De memoria, repase y visualice todo el proceso de la exploración.

Proceda franja por franja hasta que haya reproducido, lo mejor que pueda, la carta completa en su imaginación. La primera vez que lo haga es posible que se olvide de muchas cosas y muchos colores y quizás sólo sea capaz de recordar y crear mentalmente la silueta de las formas que aparecían en la carta. No es importante que sea preciso, su capacidad de visualización mejorará con la práctica. Ello no significa que se le permita ser perezoso o excesivamente breve en el proceso. Debe hacerlo de la mejor forma que pueda. Debería tardar unos tres o cuatro minutos en realizar este paso, aunque si lo desea puede dedicarle más tiempo.

- **Séptimo paso. Negación.**

1. Empezando de nuevo por el ángulo superior derecho de la carta que acaba de visualizar mediante el procedimiento de la exploración, tome la exploración superior y, desplazándose de derecha a izquierda, vaya borrando la imagen. Es decir, «deshaga la exploración»; hágala desaparecer. En su imaginación, deberá seguir viendo una carta, pero con una franja superior borrada de 1,25 cm de altura.

2. Regrese al ángulo superior derecho del resto de la carta visualizada y elimine otra franja.

3. Siga con este proceso de borrado, deshaciendo la exploración, hasta que la carta entera haya desaparecido de su mente. Duración de este paso: entre 1,5 y 3 minutos como máximo.

- **Octavo paso. El estado de meditación auténtica.** En este punto, se producirá un fenómeno muy interesante. Su conciencia, que ha quedado atrapada en el acto de deshacer la exploración de la carta visualizada, también se habrá «marchado» (en realidad sólo estará callada) cuando la carta haya desaparecido del todo. Su conciencia permanecerá silenciosa y el monólogo de su interior se detendrá. Ello dará a su subconsciente la oportunidad de hablarle y de ofrecerle mensajes e información posiblemente importantes.

Normalmente, la primera vez que se intenta realizar el proceso descrito, el estado meditativo auténtico no suele durar más que un instante. La voz interior regresa y pregunta algo como: «¿Estoy en silencio? ¿Lo he hecho correctamente?». En cuanto surge de nuevo la voz, la meditación termina.

A medida que practique esta técnica conseguirá que ese instante de meditación auténtica se prolongue durante un minuto, cinco minutos o incluso más. Cuando este estado aumente su duración, experimentará usted un nuevo sentimiento: el sentimiento de encontrarse en total armonía con el universo, poseer un conocimiento absoluto y saber que, aunque las cosas deban evolucionar hasta un estado

mejor, en este momento todas están como deben estar. Esto se conoce como *con-ciencia cósmica o iluminación*. Como ya he dicho, es absolutamente imposible describir este estado de sentimiento, este estado de existencia. Debe usted intentar conseguirlo y descubrir su belleza por usted mismo.

Ya hemos visto al principio de este apartado que no es imprescindible que practique usted la meditación. Ni tampoco lo es que practique este método concreto. Sin embargo, tarde o temprano se dará usted cuenta de que la meditación debería formar parte de su vida diaria.

Cuando decida empezar a meditar regularmente, si elige un sistema de meditación distinto del que se describe aquí, procure no engañarse pensando que medita realmente cuando lo único que hace es concentrarse o relajarse. Estos son aspectos de la meditación auténtica, pero no son propiamente la meditación.

Además, descubrirá que todos los rituales y ejercicios que realice mejorarán mucho si practica también la meditación auténtica.

PARTE CUARTA

En este apartado nos centraremos en lo que se conoce como la *Cábala no escrita*. En la página siguiente, hallará una lista de correspondencias; es decir, una lista de cómo se relacionan varios elementos e ideas con las Sefirot del Arbol de la Vida. Aquí encontrará toda la información necesaria para comprender esta lista.

Como puede ver, a la izquierda de cada fila hay un número del 1 al 10. Estos números, como probablemente ya ha deducido, representan los números asociados a cada una de las Sefirot. La primera columna indica el nombre de cada Sefirá según su pronunciación en hebreo. La columna siguiente presenta la traducción de estos nombres a nuestra lengua. Quisiera mencionar aquí que en algunos textos, sobre todo en aquellos escritos básicamente para lectores judíos, se ofrecen a veces nombres alternativos y/o se escriben las Sefirot de formas distintas. Por ejemplo, Gueburá recibe a menudo el nombre de *Pachad* que significa «miedo». Sin embargo, este tipo de estudio es más adecuado para la Cábala dogmática la cual, en su mayor parte, queda más allá del ámbito y el propósito de este curso.

La tercera columna lleva por título «Color (E.R.)». Cabalísticamente hablando, existen cuatro grupos de colores (un color para cada uno de los Cuatro Mundos), relacionados con las Sefirot. Reciben su nombre a partir de la corte de cartas de los Arcanos Menores del Tarot. En la Aurora Dorada, los iniciados debían conocer todas las escalas de colores. Sin embargo, para nuestros propósitos, la versión más importante de los colores para las diez Sefirot es la llamada *Escala Reina (E.R. en adelante)*, que consta de los colores indicados aquí.

Los colores de la Escala Reina están asociados con el mundo conocido como *Beriyá*. Tradicionalmente, se cree que es más importante estar familiarizado con los colores sefiróticos de la Escala Reina que con el resto de escalas de color. Observe que hay cuatro colores asociados con la décima Sefirá. Esto es debido a que está relacionada con la Tierra, el mundo de los cuatro elementos arquetípi-

<i>Correspondencias cabalísticas</i>			
<i>Sefirá</i>	<i>Traducción</i>	<i>Color (E.R.)</i>	
1. Keter	Corona	Brillo blanco	
2. Hojma	Sabiduría	Gris	
3. Biná	Comprensión	Negro	
4. Hesed	Misericordia	Azul	
5. Gueburá	Fuerza	Escarlata	
6. Tiferet	Belleza	Oro	
7. Netsaj	Victoria	Esmeralda	
8. Hod	Esplendor	Naranja	
9. Yesod	Fundamento	Violeta	
10. Maljut	1 Reino	Cetrino, marrón, aceituna, negro	
<i>Aromas</i>		<i>Chakras</i>	<i>Nombre de Dios</i>
1. Ámbar gris		Corona	Ehyé (YHVH = Yod-He-Vav-He)
2. Almizcle		Tercer ojo	Yah
3. Mirra		Cuello	¡ YHVH Elohim
4. Cedro			El
5. Tabaco		Corazón	Elohim Guebur
6. Olíbano			YHVH Eloá Ve-daat
7. Rosa; Sándalo Rojo		Plexo solar	YHVH Tsevahot
8. Estoraque		Omblogo	Elohim Tsevahot
9. Jazmín		Raíz	Sadai El Chai
10. Dictamo de Creta		—	Adonay Melej
<i>Cuerpo</i>	<i>Planetas</i>	<i>Metal</i>	<i>Piedra</i>
1. Cráneo	!Primeros torbellinos	—	Diamante
2. Izq. cara	Zodiaco	—	Rubí de Estrella; Turq.
3. Der. cara	¡ Saturno	Plomo	Perla; Zaf. de Estrella
4. Brazo izq.	1 Júpiter	Estaño	Zafiro; Amat.
5. Brazo der.	Marte	Hierro	Rubí
6. Pecho	Sol	Oro	Topacio
7. Lomos; Caderas	Venus	Cobre	Esmeralda
8. Lomos; Piernas	Mercurio	Mercurio	Ópalo de fuego
9. Genitales	Luna	Plata	Cuarzo
10. Pies	4 elementos	—	Cristal de roca

Correspondencias cabalísticas

<i>Arcángel</i>	<i>Traducción</i>	<i>«Alma»</i>	<i>Traducción</i>
1. Melatron	Ángel de la Presencia	Yejidá	Yo superior
2. Ratziel	Heraldo de la Deidad	Hai-yá	Fuerza de vida
3. Tzaphkiel	Contemplación de Dios	Neshamá	Intuición
4. Tzadkiel	Justicia de Dios	—	—
5. Kamael	Severidad de Dios	—	—
6. Rafael	Médico Divino	Ruaj	Intelecto
7. Haniel	Gracia de Dios	—	—
8. Mijael	Protector de Dios	—	—
9. Gabriel	Hombre-Dios	Nefes	Yo inferior
10. Sandalfon	Mesías	Guf	Yo físico
<i>Orden angelical</i>		<i>Traducción</i>	
1. Chayoth Ha-Kadesh		Los Vivos Sagrados	
2. Aufanim		Ruedas	
3. Aralim		Tronos	
4. Chasmalim		Los Brillantes	
5. Serafín		Serpientes Ardientes	
6. Melajim		Mensajeros	
7. Elohim		Dioses	
8. Beni Elohim		Hijos de Dioses	
9. Querubín		Los Fuertes	
10. Ashim		Almas de Fuego	
<i>YHVH</i>	<i>Criatura</i>	<i>Instrumento</i>	<i>Planta</i>
1. Punta de Yod	Dios	Corona	Almendro (en flor)
2. He (sup.)	Hombre	Túnica interior	Amaranto
3. —	Mujer	Túnica exterior	Ciprés
4. —	Unicornio	Vara	Junco; Olivo
5. —	Basilisco	Espada	Cacto
6. Vav	Fénix	Lamen	Girasol
7. —	Lince	Lámpara	Rosa
8. —	Hermafrodita	Nombres	Orquídea
9. —	Elefante	Aroma	Planta borraginácea
10. He (inf.)	Esfinge	Círculo	Azucena; Hiedra; Sauce.

cos: Aire. Tierra. Fuego y Agua. A esta altura del curso ya debería estar familiarizado con el elemento Tierra, como consecuencia de los ejercicios presentados anteriormente en esta lección. Más adelante, se familiarizará con el resto de los elementos.

Estaría bien que elaborara usted un Árbol de la Vida para cada una de las columnas de correspondencias. Esto le proporcionaría una imagen visual que no se consigue mediante procesos mentales del hemisferio izquierdo del cerebro. En cuanto a los colores, pinte cada Sefirá con el color adecuado. La décima Sefirá tendrá una «X» en el interior y deberá colorearse de la siguiente forma:

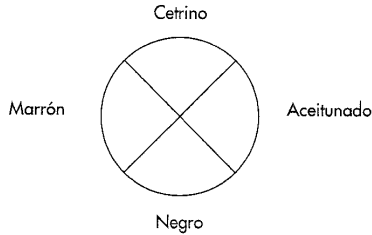

El violeta y el verde forman el aceitunado, el naranja y el verde forman el cetrino; el naranja y el violeta forman el tono característico de marrón que utilizamos aquí, conocido técnicamente como rojizo.

La columna que sigue a la del color asocia varios aromas, olores e inciensos con las Sefirot. Observe que la asociación de la quinta Sefirá, Gueburá, es el tabaco. Actualmente, hay tantos adulterantes autorizados que se añaden al tabaco que su pureza y, por lo tanto, su valor resultan dudosos. Se eligió originalmente, según Aleister Crowley, porque el tabaco, se dice, es el «aroma» favorito de los hombres que trabajan duro, y Gueburá representa la fuerza. Durante mucho tiempo, he puesto en duda el valor del tabaco como incienso mágico, pues normalmente me limitaba a deshacer un cigarrillo y a echar el material de desagradable aroma a un montón de brasas de carbón. Un día entré en una tienda en donde venden muchas variedades de tabaco de pipa. Allí encontré varios tipos de tabaco relativamente puros que me han resultado excelentes. Intente conseguir algunos que le gusten, que le proporcionen la sensación de fuerza y poder, la esencia de Gueburá. *NUNCA llegará a ser un mago si lo único que hace es seguir ciegamente unos patrones obsoletos.* La tradición no debe ser más que una guía.

En realidad, sería adecuado utilizar *cualquier* aroma que le proporcionara la sensación de fuerza y de poder, tanto si contiene tabaco como si no. De forma parecida, puede usted «corregir» cualquiera de las listas del esquema de las «Correspondencias cabalísticas» para adaptarla a usted.

En este punto, debería haberle quedado muy claro que yo soy más bien flexible en mis creencias y que acepto el cambio y la novedad. Sin embargo, algunas

de las correspondencias tienen miles de años de antigüedad. Han perdurado tanto tiempo por un único motivo: los miles de personas que las han utilizado han descubierto que eran adecuadas y que funcionaban. Así pues, aunque espero que examinará usted todas las correspondencias y que trabajará con ellas, será mejor que tenga un buen motivo, un motivo válido, para cambiar algo que ha funcionado durante tanto tiempo.

La columna siguiente relaciona las Sefirot con los Chakras. Como muchas personas están familiarizadas con ellos, los he incluido aquí como una forma más de conocer las Sefirot. Desgraciadamente, el estudio profundo de los Chakras no forma parte de los objetivos de este curso. Si le interesan y quiere estudiarlos más a fondo, busque en la bibliografía los libros que traten el tema con más detalle.

La columna que sigue a los Chakras ofrece el nombre de Dios asociado a cada Sefirá. Recuerde que, aunque existan varios nombres de Dios, éstos se refieren a los aspectos de una deidad monoteísta, no a un panteón politeísta. En otras palabras, representan las caras o las potencias de una Deidad única. Observe aquí que, tal como se indica en la nota entre paréntesis de la página de las «Correspondencias Cabalísticas», cuando vea las letras «YHVH» haciendo referencia a un nombre de Dios, deberá pronunciarlas «Yod-He-Vav-He». Aparte de esto, la columna se explica por sí misma.

Ya hemos mostrado cómo las Sefirot pueden relacionarse con el cuerpo físico. Es decir, podemos identificar a la persona con el Árbol de la Vida. La columna siguiente muestra las asociaciones tradicionales. Esta asociación va seguida de una columna donde figuran los planetas. Observe que la primera Sefirá está asociada a los «primeros torbellinos». Ello *podría* referirse al *big-bang* original que formó nuestro universo físico, o a las nubes de gas galáctico que, a causa de la gravedad, se condensaron, empezaron a girar y, finalmente, formaron las galaxias y los sistemas de estrellas individuales. O podría hacer referencia a algo completamente distinto. Como esto no va a formar parte de nuestro sistema mágico, no es un tipo de conocimiento esencial. La segunda Sefirá está relacionada con toda la anilla zodiacal, no con un planeta como tal. La décima Sefirá, relacionada con el planeta Tierra, es también la esfera de los cuatro elementos arquetípicos.

La columna siguiente presenta los metales asociados con las Sefirot. Observe que las Sefirot primera, segunda y décima no tienen asociaciones metálicas. Las abreviaturas utilizadas equivalen a lo siguiente: Turq. = Turquesa; Zaf. de Estrella = Zafiro de Estrella; Amat. = Amatista.

La visión cabalística de los planos superiores muestra un universo muy ordenado. Cada entidad o esencia de poder tiene a otras bajo su mandato para que cumplan sus órdenes. Un esquema simple de esto sería el que figura a continuación:

<i>La Divinidad Incognoscible</i>	
<i>Aspectos de Dios</i>	<i>(Los Nombres de Dios)</i>
<i>Los Arcángeles</i>	
<i>Los Angeles</i>	<i>(Los Órdenes de Ángeles)</i>

Los aspectos de la Divinidad están representados por los nombres de Dios. Los ángeles se constituyen normalmente en grupos conocidos como «órdenes». Los án-

geles cumplen las órdenes de los arcángeles; éstos obedecen a Dios; Dios asigna a los arcángeles tareas adecuadas a su naturaleza. La relación que tiene un arcángel con la Divinidad se establece a través del aspecto del Origen Ultimo que está representado por los nombres de Dios. Toda la estructura, bastante militar, está controlada por la Divinidad Incognoscible, el *En*. La primera columna de la página 100 contiene los nombres hebreos de los arcángeles y va seguida de una columna con las traducciones correspondientes.

La columna siguiente se refiere a la personalidad o «alma» y ya ha sido comentada anteriormente. Aquí se presenta de forma resumida, pero más adelante se añadirán otros detalles. Esta columna va seguida de las transcripciones del hebreo. A continuación, aparece una lista de los Ordenes Angelicales y, finalmente, las traducciones de aquellos términos hebreos. Es interesante observar que varios de los nombres de los Ordenes de Angeles son términos utilizados por Ezequiel en su revelación. Si conoce usted el misticismo hebreo tradicional, entonces le resultará fácil entender el libro místico de Ezequiel. Si no lo conoce, puede que deduzca teorías absurdas, como hizo un científico de la NASA al asegurar que Ezequiel había visto una nave espacial desconocida. Este científico sostenía que las descripciones que Ezequiel utilizó no eran más que una manera de informar de la actuación de la nave espacial. Volviendo a la Tierra, muchos eruditos creen que esta serie de órdenes fue copiada de varios pueblos semíticos que disponían de largas listas de Djins y cosas parecidas.

A continuación aparecen las letras hebreas de gran importancia mágica Yod-He-Vav-He, YHVH para abreviar, el Tetragrammaton. Ya las he explicado, pero quisiera añadir algo más de información. La Yod tiene este aspecto: >. La punta superior de la Yod está asociada con la primera Sefirá. El resto de la Yod, junto a la He (que tiene este aspecto: 71), están asociadas a las Sefirot segunda hasta la cuarta. La Vav es una Yod prolongada y tiene este aspecto: 1. Está relacionada con las Sefirot cuarta hasta la novena. Observe la coincidencia entre la Vav y la He. La segunda o última He está relacionada con la décima Sefirá. La primera He se conoce como He superior (sup.) y la segunda He se conoce como He inferior (inf.).

El hebreo se lee de derecha a izquierda y el Tetragrammaton tiene este aspecto:

יהוה

En vertical, tiene este otro aspecto:

י
ה
ו
ה

Las Criaturas de la columna siguiente son a la vez reales e irreales, mientras que los instrumentos de la columna que figura a continuación son mágicos. El Lamen es un medallón que se cuelga del cuello para representar un determinado poder o una determinada cualidad. Los Nombres corresponden a los diversos nombres de Dios, de los Arcángeles y de los Angeles, así como otros nombres de poder. El mago tradicional de la Edad Media llevaba dos túnicas: una túnica exte-

rior que escondía la túnica interior, la túnica de la verdad. Actualmente, muchos magos llevan sólo una túnica y lo de las dos túnicas es más bien un símbolo que una realidad.

Finalmente, la última columna se explica por sí sola, con la única observación añadida de que la planta asociada con la primera Sefirá es un almendro «en flor». Es decir, que debería haber florecido.

Esta lista de correspondencias cabalísticas no pretende ser completa, pero es un buen principio. Le sugiero que elabore una serie de Árboles de la Vida, completando cada uno con una de las columnas. Es posible que desee también elaborar un gran Arbol de la Vida y colocar en una Sefirá muchas de las correspondencias asociadas con el mismo. Le apremio a realizar un estudio profundo de las correspondencias *en este momento*. Su importancia le resultará más clara cuando entremos en el estudio de la Magia Gris. Para una versión mucho más completa de estas correspondencias, consiga el 777 de Aleister Crowley. Se trata de la enciclopedia para el mago practicante.

PARTE QUINTA

Si ha practicado usted con éxito el Ritual del Pilar del Medio, podría seguir adelante con una versión avanzada de este Ritual. Visualice cada Sefirá, cada centro de poder, según los colores indicados en la lista de correspondencias. Daat es de color azul de lavanda, y para Maljut utilice el negro. Las Sefirot deberían estar conectadas por un rayo de luz blanca. También puede pronunciar con voz vibrante el nombre del arcángel tras haber pronunciado el nombre de Dios. Daat, en el cuello, no tiene un nombre de arcángel cabalístico, de modo que lo tomamos prestado de otra lengua, llamada enoquiana o angélica. Utilice: El-ex-ar-peh Co-mah-nah-nu Tahb-ih-toh-ehm.

La Circulación del Cuerpo de Luz

Tanto si puede practicar la versión avanzada del Ritual del Pilar del Medio presentada anteriormente, como si no, debería añadir ahora un nuevo ritual a su práctica diaria. No supondrá añadir más de dos o tres minutos al tiempo total de su trabajo diario. Este ritual consta de tres partes.

Para empezar, realice el Ritual de Relajación, el RMDP y el Ritual del Pilar del Medio, pero no visualice la desaparición del Pilar del Medio.

Primera parte. Mientras conserva la visualización del Pilar del Medio, vuelva a centrar su atención en Keter, el brillo blanco que se encuentra justo encima de su cabeza. Visualice este brillo tan intensamente que haga necesario irradiar más energía todavía. Visualice cómo envía una corriente de energía hacia abajo, hacia el interior de su cabeza y su hombro izquierdo. Deje que esta energía descienda por el lado izquierdo de su cuerpo hasta llegar a su pie izquierdo. Sienta que se



Circulación del Cuerpo de Luz

desplaza hacia su pie derecho y que asciende por el lado derecho de su cuerpo hasta llegar a su cabeza y regresar a Keter.

Este movimiento debería sincronizarlo con su respiración. Cuando exhale, sienta que la energía desciende por el lado izquierdo de su cuerpo. Cuando inhale, sienta que la energía asciende por el lado derecho. Debería tener la sensación de que un círculo de energía gira a su alrededor. Mueva la energía, con su respiración, hasta completar entre seis y diez ciclos.

Siéntase libre de expandir la energía más lejos aún, hacia los lados, hasta los confines del universo si lo desea. En general, se la ve alejarse del cuerpo hasta unos 90 cm de distancia. También podría intentar contraer la energía para hacerla descender por el lado izquierdo de la columna vertebral y ascender por el lado derecho de la misma.

Segunda parte. El método a seguir es parecido al de la primera parte, pero en lugar de dirigir la energía hacia abajo por un lado y hacia arriba por el otro, aquí deberá dirigirla hacia abajo por la parte de delante de su cuerpo y hacia arriba por la espalda. Asegúrese de sincronizar su respiración para que, cuando exhale, la energía descienda por la parte de delante del cuerpo y, cuando inhale, la energía ascienda por su espalda, hasta llegar a su cabeza y regresar a Keter.

Tercera parte. «LA MOMIA.» Vuelva a visualizar el Pilar del Medio completo. Esta vez, centre su atención en Maljut, a sus pies. Desde la parte superior derecha de este centro de poder, visualice cómo la energía asciende describiendo una densa espiral hasta el principio de la pierna izquierda. Desde aquí, se prolonga alrededor de la espalda y sigue ascendiendo en una espiral que gira en la dirección de las agujas del reloj. Es como si le estuvieran envolviendo a usted, igual que a una momia egipcia, de los pies a la cabeza. En lugar de ropa, sin embargo, lo que le envuelve es energía.

Debería sentir un torbellino de poder espiritual a medida que la luz y la energía pura ascienden en espirales hacia Keter. Cuando llegue a Keter, debería visualizar la explosión de energía como una fuente de agua en todas direcciones. Esta energía cae a sus pies y vuelve a ascender por la espiral. Cuando inhale, sienta que la energía asciende hacia Keter. Cuando exhale, sienta que explota y cae hacia Maljut, a sus pies. Igual que en la primera parte y en la segunda, realice entre seis y diez ciclos completos. Luego, haga una respiración muy profunda y, al exhalar, vea que la energía desaparece visualmente, pero sepa que sigue allí, invisible.

Para terminar, practique el Ritual de Contemplación del Tarot y anote la experiencia en su diario de los rituales.

Advertencia: La Circulación del Cuerpo de Luz es un ritual muy poderoso. Es posible que experimente usted sacudidas hacia adelante y hacia atrás, que se sienta mareado o incluso que llegue a caerse como consecuencia de dirigir su energía espiritual. En los sistemas orientales, estas sensaciones y sus manifestaciones físicas reciben el nombre de *kriyas* y la práctica de su producción forma parte del llamado Kriya Yoga.

En el manual de yoga chino *The Secret of the Golden Flower*, se afirma que «cuando la luz circula, los poderes de todo el cuerpo se sitúan ante su trono, exactamente igual que cuando un rey sagrado toma posesión de una capital y establece reglas de orden y todos se le acercan con tributos. Así pues, sólo hay que conseguir que la Luz circule; éste es el secreto más profundo y maravilloso. La luz es fácil de desplazar y si se le permite describir un círculo durante el tiempo suficiente, cristaliza; de esta condición se dice que "silenciosamente, por la mañana, vuelas Tú hacia lo alto"».

La energía utilizada en el Ritual de la Circulación del Cuerpo de Luz es tan poderosa que puede utilizarse para propósitos curativos. Simplemente, dirija la energía que ha aprendido a controlar hacia sus brazos y haga que salga por sus manos. Esta técnica de curación resulta especialmente indicada para las personas que han perdido energía y sus niveles son bajos. Es apropiada para las personas que se están *recuperando* de casi cualquier malestar físico. Puede utilizarse sin miedo en personas que padezcan enfermedades crónicas graves. Sin embargo, deberá seguir las normas siguientes:

1. *No intente nunca curar a una persona sin antes haber obtenido su permiso.*
2. Si la persona padece un resfriado o una gripe *leves*, no intente curarla. En este caso, la enfermedad es necesaria para eliminar las toxinas del cuerpo. Si la enfermedad ha seguido su curso y la persona se encuentra todavía débil pero recuperándose, entonces sí puede contribuir para acelerar la recuperación. Colóquele una mano en la frente y otra en la parte inferior del estómago y envíele la energía que ha aprendido a controlar.
3. Si una persona padece una enfermedad grave que pone en peligro su vida, dirija su atención y sus manos cerca de la zona donde la enfermedad es más evidente. Visualice cómo la enfermedad abandona el cuerpo y *desaparece* mientras usted llena este mismo cuerpo de energía nueva, cargada de vida. En cuanto perciba que la persona a la que está curando está llena de energía, realice el RMDP para asegurarse de que nada pueda volver atrás.
4. No utilice esta técnica en personas que tengan mucha fiebre. En lugar de esto, tome sus manos y visualice cómo la enfermedad abandona su cuerpo (¡manteniéndose alejada del cuerpo de usted!). Visualice la desaparición de la enfermedad. Realice el RMDP. Finalmente, si lo desea, puede enviar pequeñas cantidades de energía de un color azul refrescante.
5. Termine siempre realizando el RMDP, el Ritual del Pilar del Medio y el Ritual de Circulación del Cuerpo de Luz, para usted mismo. Luego, deje correr agua fresca y limpia sobre sus manos durante al menos un minuto. Esto le limpiará y le ayudará a protegerse contra cualquier enfermedad que pudiera introducirse en usted accidentalmente.
6. Trabaje siempre en colaboración con los médicos. *¡Bajo ninguna circunstancia debe usted aconsejar a una persona que no siga las indicaciones del doctor o que no busque la ayuda de un terapeuta profesional!* Sin embargo, si cree usted, honestamente, que un tratamiento médico concreto está siendo inútil para alguien, siempre puede aconsejar a la persona en cuestión que consulte la opinión de otro médico.

En la página siguiente, aparece un esquema del Tarot incorporado al Árbol de la Vida. De momento, no voy a hacer ningún comentario sobre él. Sin embargo, quiero que dedique usted algún tiempo a observarlo y que intente descubrir las relaciones que hay entre el Tarot y las Correspondencias Cabalísticas presentadas en esta lección. Lo introduzco ahora, aunque parezca no tener relación con el material de los párrafos anteriores y siguientes, para llamar su atención sobre él. Puede que se trate del esquema más importante para las técnicas mágicas que serán presentadas más adelante. En el momento adecuado, lo explicaré, pero mi intención es que empiece usted a familiarizarse con él para que no le resulte algo nuevo cuando su importancia sea evidente. Estúdielo con las cartas del Tarot en la mano y compárelo con todo lo que ya se ha explicado.

Antes de pasar a la parte siguiente de esta lección, hay otro aspecto que desearía aclararle. Es posible que piense que iré añadiendo rituales a su trabajo diario hasta que no tendrá tiempo para nada más. Pues bien, no será así. Sólo hay un ritual básico más que deba aprender. No abandone. No omita ninguna parte de los rituales. No se los salte ni un solo día, a menos que le sea *imposible* realizarlos. Todo lo que está practicando ahora es Magia Blanca, todo le acerca a la unidad con la Divinidad. Es también una preparación para practicar la Magia Gris. Si ha memorizado usted los rituales, no deberían ocuparle más de 15 minutos, y, dentro de poco, este curso le ofrecerá un método para practicarlos en cualquier momento y en cualquier lugar mediante un proceso mental especial. Ello hará que tarde menos tiempo aún en realizar los rituales, además de proporcionarle más poder personal.

A veces, en mis clases, los alumnos me han dicho que, aunque practican los rituales con extrema atención, no consiguen sentir nada en su interior (o en su exterior). Quieren saber por qué fracasan y qué es lo que hacen mal.

La respuesta es que no hacen nada mal y que no fracasan. Las energías afectadas por los rituales están constantemente en funcionamiento en el universo físico y en el espiritual. La energía rodea y atraviesa todas las cosas, físicas y no físicas. Está en todas partes. Si no había sentido nunca antes el movimiento de la energía, nada le garantiza que vaya a sentirlo una vez que empiece a practicar los rituales. La magia nos permite utilizar estas fuerzas de maneras que resultan incomprensibles para quienes no son magos.

No es necesario tener experiencias extrañas ni sensaciones inusuales como consecuencia de practicar los rituales de este curso. Si los rituales se realizan de la forma adecuada, se obtendrán inevitablemente los resultados deseados. Si lanza usted una pelota al aire, ésta caerá. Es la ley de la gravedad. Si realiza los rituales de la forma adecuada, obtendrá los resultados deseados. He aquí la ley cósmica de la magia.

A veces, las experiencias o las sensaciones inusuales pueden interferir el desarrollo psíquico. Algunas personas se quedan en una vía muerta al intentar producir fenómenos psíquicos. Pierden el tiempo queriendo realizar cosas relativamente inútiles: levitar o intentar ver el símbolo de una carta boca abajo. Mientras desperdician su tiempo intentando doblar cucharas (y, de todos modos, ¿de qué sirve una cuchara torcida?), omiten su trabajo mágico y retrasan su progreso mágico y espiritual.

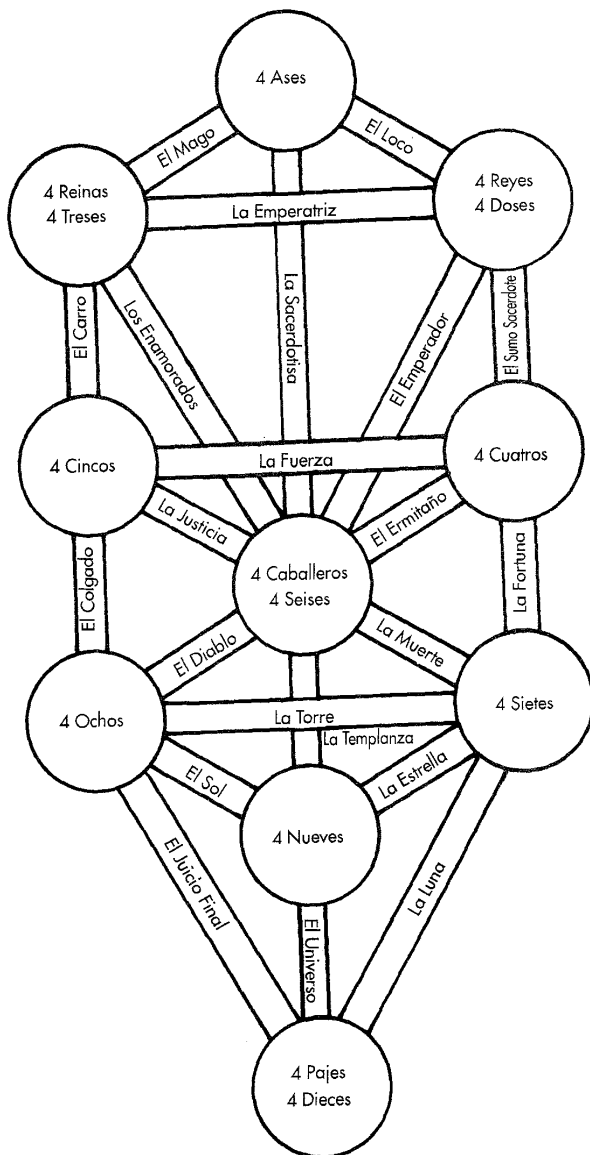

El Tarot en el Árbol de la Vida

Así pues, algunos de ustedes sentirán o captarán las energías que se han descrito en esta lección y en lecciones anteriores. Otros, durante un tiempo, quizás no las sientan. Pero *¡esto no importa!* Si realizan los rituales de la forma adecuada, la magia funcionará. *Sepan* que pueden realizar los rituales correctamente. *Atrévanse* a realizarlos y, entonces, *realícenlos*. Luego, *guarden silencio* acerca de sus logros.

PARTE SEXTA

En este apartado voy a explicar básicamente el uso del instrumento mágico conocido como pantáculo, así como su construcción. En primer lugar, sin embargo, debo comentar el sistema de los elementos mágicos.

Tal como probablemente ya habrá oído, y tal como yo he explicado brevemente, en Occidente tenemos un sistema de «cuatro elementos mágicos». Pues bien, esto ahora no es cierto y, que yo sepa, no lo ha sido nunca. Afirmar que nuestro sistema es un sistema de «cuatro elementos» es una falsedad para engañar a quienes no pertenecen a los templos de la sabiduría.

El hecho es que siempre han existido *cinco* elementos mágicos. Según el *Sefer Yetsirá*, uno de los documentos cabalísticos más antiguos que existe, el orden de estos elementos es el siguiente:

El *ESPIRITU* de Dios
El *AIRE* emanó del Espíritu
El *AGUA* emanó del Aire
Parte del Agua se convirtió en *TIERRA*
El *FUEGO* emanó del Agua

Observe que algunas personas consideran que el sistema presentado en el *Sefer Yetsirá* es un sistema de «tres elementos». Ello es debido a que se ignora el Espíritu y no se considera el elemento Tierra como un elemento emanado separadamente, sino simplemente como parte del elemento Agua. Algunos sistemas cabalísticos posteriores sostienen que el elemento Tierra es sólo una combinación de Aire y Agua o una mezcla de Aire, Agua y Fuego. En cualquier caso, aunque el elemento Tierra se considere secundario en la Cábala tradicional, sigue siendo un elemento. Añadamos el Espíritu y la Tierra al sistema cabalístico tradicional de los tres elementos y tendremos nuestros cinco elementos de la Magia.

En Occidente, los cuatro elementos mágicos se dibujan a menudo alrededor de un pentagrama. Así pues, ¿no resulta obvio que debe haber un quinto elemento para que cada punta del pentagrama pueda tener asociado un elemento mágico? El elemento que falta, evidentemente, es el origen de los otros cuatro elementos, el Espíritu. El Espíritu es el origen de todo lo que existe y es la luz divina que se encuentra más allá de Keter. A continuación aparecen los símbolos de estos cinco elementos:

Espíritu: 

Aire: 

Tierra: 

Fuego: 

Agua: 

En la figura siguiente, los símbolos de los elementos muestran qué elemento está asociado con cada punta del pentagrama.

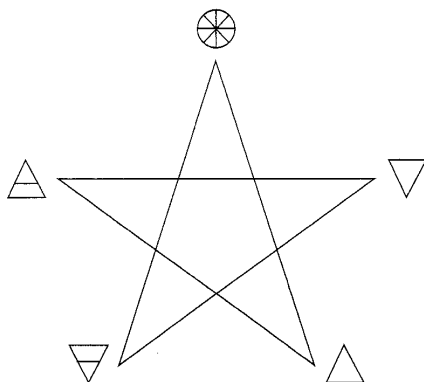

El pentagrama y los elementos

Pero para hacernos realmente una idea de cómo se interrelacionan los elementos, debemos trasladarnos momentáneamente a China. En el misticismo chino, nunca ha habido ninguna duda en cuanto al número de elementos de la magia ni en cuanto a sus nombres. Sin embargo, sus nombres difieren ligeramente, de modo que a continuación presentamos las correspondencias entre los sistemas chino y occidental.

<i>Chino</i>	<i>Occidental</i>
Fuego	Fuego
Tierra	Tierra
Metal	Aire
Agua	Agua
Madera	Espíritu

En el dibujo siguiente verá que según la distribución de los elementos chinos alrededor del pentagrama, éstos siguen un orden algo distinto al del sistema occidental mostrado anteriormente. Pero el sistema chino está muy bien pensado. Si seguimos la dirección de las agujas del reloj alrededor del pentagrama de los cinco elementos orientales, estamos siguiendo lo que se llama «El Ciclo de la Creación o Generación». He aquí una explicación simbólica de este ciclo:

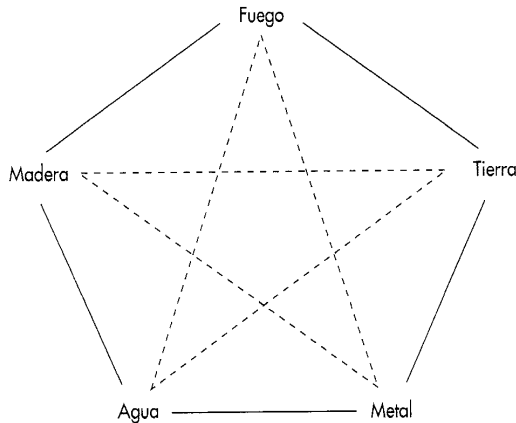

El Fuego consume las cosas y éstas acaban convirtiéndose en Tierra. Los Metales se crean a partir de la Tierra. El Agua circula a través de cañerías de Metal. La Madera se crea a partir de los nutrientes vitales del Agua.

Evidentemente, ésta es una interpretación moderna; sin embargo, ayuda a recordar el ciclo. Si sigue los caminos de los brazos del pentagrama, estará siguiendo lo que se denomina «El Ciclo de Control de la Destrucción». He aquí una explicación moderna de este ciclo:

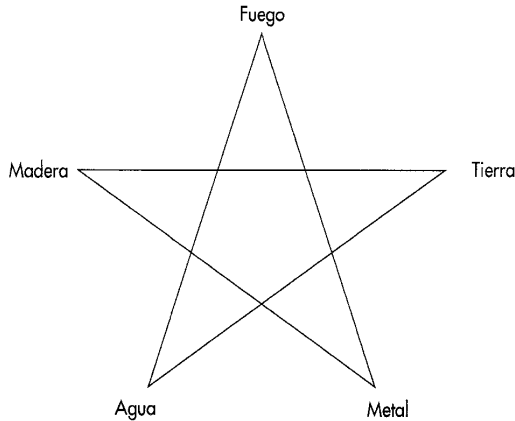

El Fuego purifica o destruye el Metal. El Metal, manifestado en la hoja de un hacha, da forma a la Madera o la destruye. Los instrumentos de Madera pueden utilizarse para controlar la Tierra. Los diques de Tierra controlan el Agua. El Agua apaga (destruye) el Fuego.

Así, podemos ver que en el sistema oriental puede utilizarse un elemento mágico determinado para realizar una de las tres cosas siguientes:

1. Mejorar el elemento en sí (Fuego + Fuego = 2 Fuegos).
2. Mejorar otro elemento (añadir Fuego a la Madera y así aumentar la Tierra).
3. Compensar otro elemento (el Agua compensa el efecto del Fuego).

Ahora que ha tenido la oportunidad de conocer un modo de-trabajar con los elementos mágicos que resulta estimulante para el pensamiento, quisiera decirle que el sistema occidental es mucho más fácil, sobre todo cuando se trata de hablar de los instrumentos elementales. El pantáculo, en realidad, tiene sólo dos funciones importantes: recoge y dirige las energías del elemento Tierra. Para qué utilice la energía y la forma en que la utilice depende de usted. Si se siente mareado, la energía de la Tierra puede afianzarle sobre el suelo. Si se siente víctima de un ataque psíquico por medio de los elementos Espíritu, Aire, Fuego o Agua, puede usted devolver todas esas energías a su origen. Si se le ataca utilizando el elemento Tierra, puede reconducir la energía elemental a su origen o almacenarla para cualquier uso positivo que desee darle en el futuro. Así pues, para el mago operante, el pantáculo es, básicamente, un arma de defensa, lo cual significa que no debe ser utilizada nunca como arma excepto en el caso de ser víctima de un ataque. También puede utilizarla, como ya he comentado, para dirigir y almacenar la energía de la Tierra para cualquier propósito.

El problema que se nos plantea —al conocer el propósito del pantáculo— es cómo construirlo de forma adecuada. La mayoría de libros basados en la tradi-

ción recomiendan utilizar un disco de madera o de metal de hasta 22 cm de diámetro. Ahora bien, como ya he comentado, este instrumento es también un arma defensiva. Aferrarse a un disco de madera o de metal de 22 cm e intentar situarlo en la dirección adecuada para defenderse de un ataque, sería como si alguien le saltara encima con un cuchillo mientras ¡usted lucha por encontrar una enorme escopeta antigua que ni siquiera dispara bien!

La solución a este problema es doble. En primer lugar, si la medida de sus manos es normal, le será mucho más fácil utilizar un objeto de 15 cm de diámetro. En segundo lugar, si el objeto, en lugar de ser plano, es *cóncavo* ¡devolverá cualquier energía procedente de cualquier dirección a su punto de origen! Esto provocará una situación de «Karma Instantáneo» a su atacante.

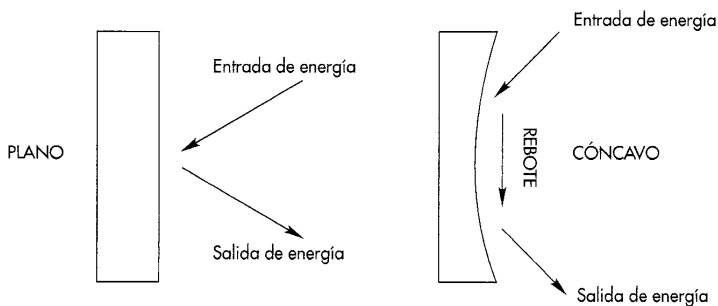

Lo que puede hacer es tallar (o comprar) un bol de madera poco profundo. El interior debe ser tan cóncavo como sea posible, la base puede ser plana para que se sostenga bien sobre una mesa o sobre el altar. Si la base del bol es redondeada, utilice una anilla de madera o de metal para que se sostenga sobre la mesa. Puede utilizar metal para confeccionar el pantáculo, pero resulta bastante más difícil pintar el metal que la madera.

Lije la superficie del bol y déle una primera mano de pintura blanca. Con un pincel de trazo fino, dibuje una «X» de extremo a extremo, en ambas caras de su pantáculo. Esto debería dividir ambas superficies en cuatro grandes triángulos. Pinte estos triángulos con los colores cetrino, aceitinado, negro y marrón, según se ha indicado anteriormente en esta lección. Pinte ambas caras. Las partes negras de ambas caras deben coincidir exactamente. De este modo, cuando sostenga el pantáculo desde abajo, estará cogiendo el color negro por ambas caras del pantáculo. Si la primera capa es transparente, pinte una segunda capa.

Con la ayuda de un compás, dibuje un círculo a 1 cm del margen exterior del pantáculo. Pinte la anilla que ha quedado de color blanco, desde la línea hasta el

margen exterior. A mano alzada, o con la ayuda de un compás, dibuje un pentagrama de modo que las puntas de sus brazos lleguen justo hasta la anilla blanca que ha pintado delante y detrás del pantáculo. Las líneas del pentagrama deben tener aproximadamente 1 cm de grosor. Si cualquiera de los colores del fondo se transparenta sobre estas líneas, siga añadiendo capas de pintura blanca hasta que la línea sea opaca.



Un pantáculo de Tierra al estilo de la «Aurora Dorada»

A continuación, rellene el círculo con las letras hebreas del Nombre de Dios, el nombre angelical, etc., y con los signos adecuados que se indican en la página siguiente. Todo esto deberá pintarlo de negro profundo. Es posible que necesite añadir más de una capa de pintura. Las letras deben ser negras, no grises. Finalmente, recubra todo el pantáculo con una capa protectora de laca transparente.

Si desea más información sobre cómo trabajar con las pinturas y los colores, le aconsejo el libro *The Secret Temple*, de Robert Wang. En este libro, el autor describe los distintos métodos para construir los instrumentos de la Aurora Dorada. Si consigue el libro, verá que la Aurora Dorada no utilizaba un pantáculo con el dibujo del pentagrama, sino un «hexáculo» con el dibujo de un hexagrama (vea la fotografía). Por qué le llamaban *pentáculo** (el prefijo *penta* significa 5), es algo que no alcanzo a comprender. Evidentemente, si cree necesario construir

* En esta obra hemos traducido el término como «pantáculo», pues es la forma que se considera correcta. La palabra deriva del griego pan («todo»), y no de penta («cinco»). (*N. de la T.*)

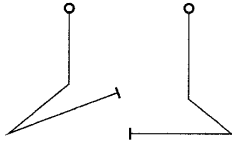

אדניהאָרעץ
I. Adonay Ha-arets



אוריא
II. Auriel

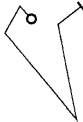

פּוֹרְלַאךְ
III. Forlak



כְּרֻב
IV. Kerub



פְּדָה
V. Frat



עֶפְוֹן
VI. Tsafon



אָרֶץ
VII. Arets

VIII. Lema

Símbolos y equivalentes hebreos para el pantáculo

(Coloque los sigilos junto a los gráficos hebreos
en el círculo y en las líneas del Pentagrama)

un pantáculo al estilo de la Aurora Dorada, no hay ningún motivo para que no pueda hacerlo.

Un pentagrama es una estrella de cinco puntas; un pantáculo es un objeto con un pentagrama en su interior.

Finalmente, si se ha dado cuenta, en la página anterior hay un espacio dedicado al *lema*. Este es el equivalente de la Aurora Dorada a los nombres mágicos. De igual forma que el hecho de vestirse con la túnica mágica indica a su subconsciente que está ocurriendo algo especial, el hecho de referirse a usted mismo por su nombre mágico o lema contribuye a esta comprensión intuitiva. Muchas personas adoptan los nombres mágicos de alguien a quien admiran por su habilidad mágica, ya sea un personaje real o imaginario, como Merlín u otras personalidades míticas o históricas. Pero, más que un nombre, puede ser también algo que usted defienda o en lo cual crea. Los lemas de la Aurora Dorada solían ser en latín, pero cualquier lengua puede servir. He aquí una lista de ejemplos:

Anima Pura Sit. Que el alma sea pura.

Demons Est Deus Inversus. El Diablo es lo contrario de Dios.

Deo Duce Comite Ferro. Con Dios como guía y la espada como compañera.

Finem Respice. Tened en cuenta el final.

Perdurabo. Yo perduraré.

Sacramentum Regis. El sacramento de un Rey.

Sapere Aude. Atrevedos a ser sabios.

Ichi Aour. Que se haga la luz.

Estas personas normalmente se referían las unas a las otras mediante las iniciales de sus lemas mágicos. Así, tendríamos al Hermano o a la Hermana D.D.C.F., D.E.D.I., S.A., etc.

El inglés, el latín, el hebreo y cualquier otra lengua son buenas para el nombre mágico o lema. Puede dedicar un tiempo a decidir qué nombre utilizará. En realidad, siempre puede cambiarlo, pero descubrirá que su elección es importante y que tiene mucho más sentido para usted a medida que progresa mágicamente.

PARTE SÉPTIMA

Quizás se habrá preguntado cuál es la diferencia entre la Magia «Ceremonial» y la Magia «Ritual». Muchas personas utilizan estos términos indistintamente como sinónimos y, de hecho, sus definiciones en el diccionario son bastante parecidas. Sin embargo, en la filosofía mágica, hay una diferencia importante. Cualquiera puede practicar un ritual. Puede tratarse de un ritual mágico o de cualquier otro tipo de ritual, como un ritual de afeitado, en el cual usted se afeita según un determinado modelo. Tras un período de práctica, algunos rituales, como el de afeitarse, se convierten en hábitos. Romper el ritual, es decir, seguir un modelo poco habitual, puede provocar problemas. Seguramente le haría sentirse incómodo y podría resultar realmente dañino. Si no me cree, intente afeitarse de una for-

ma distinta a la habitual, pero no se sorprenda si termina cortándose y dejándose marcas. De modo que esto es una *advertencia* importante: nunca deje que sus rituales mágicos se conviertan en hábitos. Practíquelos siempre con plena conciencia, aunque los haya realizado todos los días durante años.

Mi definición de ceremonia es que se trata de un «ritual de grupo». Es decir, sólo se necesita a una persona para practicar un ritual, pero se necesitan varias para llevar a cabo una ceremonia. Así pues, para practicar la Magia Ceremonial debe usted contar con algún grupo.

A pesar de que todas las técnicas mágicas de este curso se presentarán de modo que pueda realizarlas un ritualista individual, en adelante encontrará notas sobre cómo practicar algunos rituales en grupo. Esto nos conduce a la cuestión de las ventajas y los inconvenientes de los grupos.

Los beneficios de los grupos mágicos son de tres tipos:

1. *Camaradería*. A veces, ser mago puede ofrecer una perspectiva solitaria, y es bueno tener amigos con intereses parecidos.

2. *Especialización*. Las personas que foiiuan un grupo mágico deben tener conocimientos parecidos, hasta un cierto nivel, pero nadie puede ser un experto en todos los campos del ocultismo. En un grupo, una persona puede estar especializada en el Tarot (aunque todos los del grupo deberían estar familiarizados con el Tarot), otra puede estar especializada en Astrología, otra en la historia del ocultismo y otra en las ceremonias y los rituales. De este modo, cuantas más personas haya en el grupo, mayores serán las posibilidades de que algún miembro conozca un tema determinado cuando el grupo necesite información sobre éste.

3. *Poder*. A pesar de que algunas personas lo negarán, la verdad es que cuanta más gente haya en un grupo, mayores serán los niveles de energía psíquica que se generen. Quizás ha experimentado usted los flujos de energía en un concierto de *rock o* en un partido de fútbol. Esto no es más que energía psíquica mal controlada. La magia nos enseña a controlar esta energía mediante las técnicas que ha estado usted aprendiendo. Evidentemente, la intensidad aumenta en proporción al número de personas que estén presentes. Más aún, la cantidad de energía aumenta geométricamente y no por simple adición. Esto significa que si una persona genera una cantidad de energía psíquica «E», entonces,

- 2 personas (podrían) generar 2E,
- 3 personas (podrían) generar 4E,
- 4 personas (podrían) generar 8E,
- 5 personas (podrían) generar 16E,
- 6 personas (podrían) generar 32E,
- 7 personas (podrían) generar 64E, etc.

Como puede ver, incluso pocas personas trabajando juntas pueden provocar un efecto más grande que un número mayor de personas trabajando individualmente. Esta, por cierto, no es una teoría que me haya inventado yo. Está basada en las Teorías de los Campos de Einstein y es aceptada por la mayoría de los ocultistas que conozco.

Ello no significa, sin embargo, que el hecho de disponer de un grupo de perso-

nas le acarree inmediatamente el éxito en su trabajo mágico. Un mago individual puede controlar mucho mejor la energía mágico-psíquica que un grupo. A veces, por esta misma razón, un individuo puede tener más éxito que un grupo. Por este motivo he indicado que un grupo de personas *podría* generar más energía que un individuo. Ciertamente, un grupo de incompetentes no será capaz de superar a un mago bien entrenado.

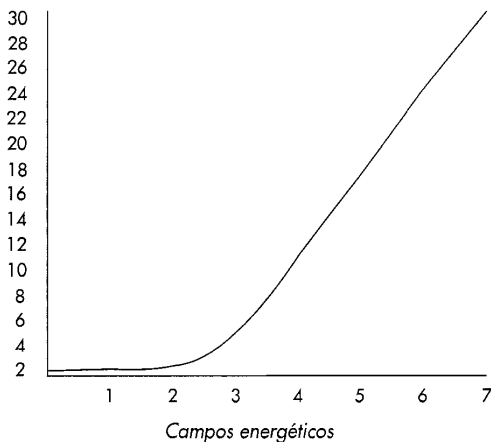

Esto nos conduce a hablar de los inconvenientes asociados con los grupos. Un buen amigo mío, un respetado autor de muchos libros de magia, cree que los trabajos en grupo están obsoletos y resultan impracticables. Esta opinión es debida a sus experiencias personales con algunos grupos. Yo también he tenido experiencias parecidas. Siempre, y quiero decir *siempre*, los problemas asociados con los grupos se basan en un único problema y sólo en uno: la psicología personal. Se foman camarillas y las personas que quedan fuera se sienten heridas y rechazadas. La persona A no quiere trabajar con la persona B porque la persona B es demasiado (a) lista, (b) tonta, (c) fea, (d) hermosa o (e) cualquier otro atributo. Alguien puede iniciar una conspiración contra el líder. Alguien, quizás, desee cambiar al grupo para adaptarlo a lo que él cree que debería ser, en lugar de cambiar él mismo para adaptarse al grupo. Todo esto es muy estúpido.

Estas tonterías han ocurrido durante años entre los grupos. Varios grupos que se autodenominan rosacrucianos insisten todos en que sólo ellos son los auténticos y aseguran que los demás son un fraude. Varios grupos de Brujería y de Wicca incurrn también en este tipo de necedades. Un conocido grupo mágico tiene actualmente unas cinco o seis personas que aseguran, cada una de ellas, ser el líder auténtico del grupo y acusan al resto de impostores. Esta falta de acuerdo ha dado lugar a insultos ofensivos y ¡ha llegado a los tribunales! ¿Qué

puede hacer una persona que desee trabajar en un grupo con otras personas de intereses parecidos?

En primer lugar, la persona puede olvidarse del tema. Pero si no es eso lo que quiere, puede iniciar un grupo partiendo de cero. Entonces, a medida que se vaya incorporando más gente, cada persona, como en la tradición de la francmasonería, deberá ser aceptada por *todos* los miembros de que conste el grupo, antes de permitírsele la entrada. De ese modo, las personas deberán conocerse primero de un modo social antes de empezar a relacionarse como grupo mágico. Debe tratarse de un pequeño círculo de amigos. Algunas brujas sostienen que un grupo mágico no debería superar los 13 miembros. De aquí que 13 sea el número máximo para muchas asambleas de brujas.

Además, el objetivo de todas las personas que componen un grupo mágico debe ser sólo uno. Ninguna de las personas del grupo debe tener otros objetivos. Israel Regardie aconsejó seriamente que todas las personas relacionadas con el ocultismo se sometieran a psicoterapia. Durante mucho tiempo creí que ello era debido a su condición de terapeuta seguidor de Reich. Pero debido a mi propia experiencia con grupos y a otras experiencias que me han contado, he llegado a un punto en que me siento inclinado a dar la razón al buen doctor.

Desgraciadamente, la mayoría de nosotros no tiene el tiempo ni las ganas de acudir a un analista y mucha gente no puede pagarlo. Además, la calidad de los psicoterapeutas varía mucho. ¿Cómo sabremos si hemos dado con uno bueno, uno que no se asustará cuando le digamos que estamos inmersos en el estudio de lo oculto?

Afortunadamente, existe una respuesta. Se trata de utilizar una técnica mágica y psicoterapéutica muy poderosa que yo llamo I.O.D.

I.O.D.

La técnica I.O.D. no es nueva; es una nueva interpretación de las técnicas mágicas tradicionales de la Aurora Dorada y de las técnicas psicológicas medievales. La parte de la Aurora Dorada incluye una versión simple de la formulación de «imágenes telemáticas» y determinadas técnicas de destierro. La técnica psicológica medieval se conoce popularmente como *exorcismo*.

Evidentemente, desde el estreno de la película *El Exorcista* la gente se ha familiarizado con la idea del exorcismo. Popularmente se la considera una forma de eliminar los demonios o diablos (suponiendo que existan) que han «poseído» a una persona. Obviamente, en la actualidad no suele haber demonios que posean a las personas. A pesar de esto, en la literatura medieval parecían bastante normales. Debemos preguntarnos «¿qué ha ocurrido con ellos?». Nuestra conclusión será que han dejado casi completamente de molestar a la gente, que nunca han existido, o que la interpretación moderna de estos «demonios» es diferente. Bien, no hay ningún motivo para creer que los demonios que se decía que poseían a las personas en la Edad Media hayan cambiado y, dado el número de informes sobre exorcismo de aquel período, hay pocas razones para suponer que todos estuvieran equivocados. Así pues, debemos deducir que a los «demonios» se les maneja actualmente de forma distinta. Si observa usted los informes de los exorcismos,

quedará sorprendido por la similitud entre las descripciones de los «poseídos» y las descripciones que se daría actualmente de personas con trastornos físicos o mentales. De modo que, incluso asumiendo que algunos exorcismos trataran posesiones demoníacas, parece que muchos utilizaban algún tipo de psicoterapia antigua, en la tradición de lo que actualmente se conoce como «psicodrama».

Estas técnicas no están asociadas únicamente con la filosofía cristiana medieval. Algunos sistemas iniciáticos utilizaban técnicas parecidas. Pero, para lo que nos proponemos aquí, lo más importante es saber que en algunos casos los exorcismos funcionaban.

El sistema de imágenes telemáticas usado por la Aurora Dorada está basado en una compleja técnica de visualización de acuerdo con un código, o construcción, preestablecido. Es demasiado complejo para explicarlo aquí. La idea, sin embargo, consistía en crear una imagen de algo que por sí mismo carezca de forma. Así, podría atribuirse a «justicia» una imagen determinada. Del mismo modo, «libertad» podría ser un ángel o un arcángel. «Intolerancia» podría visualizarse como un demonio. Luego, una vez que se había creado la imagen, se le podía otorgar una «vida» propia (hasta un cierto punto). Finalmente, se la podía tratar como si fuera una entidad viva y capaz de respirar, como usted o como yo.

Observe que he dicho que podría darse forma a algo como la «intolerancia». De igual modo, puede darse forma a cualquier cualidad, buena o mala. Esta idea, junto con la idea de que el exorcismo era una manera de librarse de los problemas psicológicos, forman la base de la técnica I.O.D.

Una palabra de advertencia. Quizás fuera mejor para usted acudir a un psicoterapeuta positivo, orientado hacia el crecimiento personal y que no estuviera en contra de los estudios ocultistas, que intentar practicar la técnica I.O.D. Ello es debido a que la técnica I.O.D. es la única de todo este curso que *podría* considerarse peligrosa. Con esto no pretendo decir que puedan atacarle los demonios o que pueda caer usted enfermo. Lo que quiero decir es que mediante esta técnica va a aprender mucho más sobre su propia naturaleza de lo que quizás sea capaz de aceptar. Se cuenta que sobre las puertas de las antiguas escuelas de misterios podía leerse esta frase: «Conócete a ti mismo». Conocerse realmente a uno mismo puede ser una de las experiencias más impresionantes y terribles que podamos imaginar. De modo que, si se dispone a intentar esta técnica y se siente atemorizado, físicamente enfermo o perdido, *¡deténgase inmediatamente!* La mente tiene determinados bloqueos y protecciones que evitan que podamos descubrir las verdades más internas sobre nosotros mismos hasta que no estemos realmente preparados. Vaya poco a poco, sea amable y atento consigo mismo si intenta poner en práctica esta técnica. Es muy poderosa.

La «I», de las siglas I.O.D., significa «Identidad». Su primera tarea, y las más dura, en esta técnica consiste en identificar aquellos aspectos de usted mismo que ya no desea poseer. ¿Es terco, egoísta, egocéntrico, inseguro, indeciso? Sea lo que sea, su primera tarea consiste en identificarlo. Ahora, al principio, esto resulta bastante seguro, pero puede que no le resulte fácil admitir aquellas cosas que considera fallos propios. Más adelante, le será más fácil admitir los fallos a un nivel consciente, pero quizás su inconsciente se resista. En ese momento deberá progresar con calma. Nunca fuerce nada que no vaya a aflorar fácilmente. Traba-

je un aspecto cada vez. Este proceso puede ser muy lento, pero es más corto y más barato que el análisis freudiano. Además, funciona.

El segundo paso es el más fácil y divertido. La «O» de las siglas I.O.D. significa «Objetivar». La intención aquí es la de crear una imagen que represente aquello que ha identificado anteriormente. Puede tratarse de cualquier cosa, aunque es preferible que sea algo vivo. Así, una roca no sería una imagen tan buena para esta técnica como podría serlo un duende, un perro o la imagen de un demonio.

Supongamos que ha decidido usted que una de las cosas de las que desea librarse es de su testarudez, de su incapacidad de cambiar. En este paso vamos a objetivar la testarudez, vamos a convertirla en una cosa. Podemos inventarnos una imagen, pero para lo que nos proponemos aquí vamos a darle una apariencia humana. Su rostro tendrá los rasgos muy cincelados y llevará puesto un casco del ejército (vamos a pensar en una imagen masculina). Se trata de un hombre alto y fuerte, pero las articulaciones de sus piernas y de sus caderas no funcionan, de modo que su fuerza es inútil. Lleva puesto un mono de color gris metálico y debajo se distinguen unos músculos fuertes que nunca se relajan. De hecho, en algunos puntos, los músculos parecen ser tuercas y tornillos. Aunque disimula, es posible notar que siente mucho dolor por no poder relajarse nunca, por tener que mostrarse siempre duro. Tiene miedo de no ser justo, etc. De este modo, hemos creado una imagen de testarudez. Todas las cosas que he mencionado son objetivaciones del arquetipo de la testarudez. Si resulta que éste es un aspecto de usted mismo sobre el cual desea trabajar, puede empezar con lo que le he indicado y seguir adelante. ¿De qué color es su piel y su pelo? (No se limite a los colores estándares.) ¿Está haciendo algo? ¿No hace nada?

Finalmente, ponga un nombre a esta creación. Puede utilizar cualquier nombre, siempre que no sea el de alguien que conozca. De nuevo, no tiene por qué tratarse de un nombre estándar. Por ejemplo, I-gis (con una pronunciación fuerte de la g) es corto y útil. *Greflexor* es una denominación interesante y perfectamente aceptable.

Dedique algún tiempo a elaborar esta imagen en su mente para que sea lo más concreta posible. Tal vez desee realizar un dibujo, si posee usted habilidades artísticas. Además, tampoco es necesario que tenga forma humana. Puede ser un animal extraño. De hecho, incluso sería mejor.

Una vez «creada» la imagen, el paso siguiente consistirá en darle vida. Visualice la figura y realice el RMDP alrededor de ambos, de la figura y de usted. Si ha elaborado un dibujo o una escultura de la imagen, utilícelos como centro de atención del RMDP. Consiga que la creación física y la imagen mental coincidan.

A continuación practique la técnica del Pilar del Medio. Cuando note la energía en el Pilar del Medio, inspire profundamente y, utilizando toda la exhalación, haga que la energía que otorga la vida (literalmente) descienda por sus brazos y salga por sus manos hacia la figura que ha creado mentalmente. Si dispone de una representación física de la imagen, envíe la energía hacia ella.

La «D» de las siglas I.O.D. significa «Desterrar». Este es el equivalente mágico del exorcismo. Sin embargo, el proceso de destierro, aunque está basado en el Ritual Menor de Destierro del Pentagrama, es algo delicado, ya que se trata de desterrar una parte no deseada de nosotros mismos.

- **Primer paso.** Purifique la parte exterior de su cuerpo mediante el baño ritual que ya hemos descrito.

- **Segundo paso.** Realice el Ritual de Relajación.

- **Tercer paso.** Si tiene un dibujo o una escultura de la objetivación, contémplole durante unos minutos. Luego, aparte la imagen física y reconstrúyala en su imaginación. Si no tiene ninguna imagen física, invéntela simplemente en su imaginación.

- **Cuarto paso.** Como parte de la visualización, debería ver un cordón fino o una especie de cuerda que le conecta a la imagen. Debe conectar ambos cuerpos, el suyo y el de la figura, por el plexo solar. Si la figura no tiene plexo solar, entonces la cuerda debería estar conectada en la zona del corazón o en la cabeza.

(Recuerde que su visualización debe ser solamente tan buena como usted pueda conseguir. No es necesario que sea perfecta. De hecho, si no tiene usted mucha habilidad para visualizar cosas, límitese a *saber* [no a pensar o a creer, sino a *saber*] que está allí y que si su visión psíquica fuera mejor, podría verla claramente.)

- **Quinto paso.** Ahora, tome la daga y corte el cordón de conexión muy cerca de su propio cuerpo. Si no tiene ninguna daga, utilice dos dedos de su mano derecha como si fueran unas tijeras.

- **Sexto paso.** Sin detenerse ni un segundo después del quinto paso, haga el signo de *El Que Entra* (adelante el pie izquierdo mientras lanza los brazos hacia delante; señale con la daga o con el dedo índice de la mano derecha hacia delante, y también con el dedo índice de la mano izquierda) directamente hacia la figura acabada de separar. Al mismo tiempo, *proyecte* con sus dedos un pentagrama azul brillante hacia la figura y grite: «¡[Nombre del objeto], márchate!». Esto deberá provocar que la visualización se aparte un poco, pero permanecerá allí el tiempo suficiente para que pueda usted realizar el...

- **Séptimo paso.** El RMDP. Cuando lo haya terminado, la figura creada deberá encontrarse *fuera* de su círculo protector. Asegúrese de que no quede ningún rastro del cordón que le unía a la figura.

- **Octavo paso.** Decida cuál es el instrumento apropiado para destruir la figura. He aquí algunos ejemplos:

- Para la testarudez (poca disponibilidad a cambiar): el cáliz.
- Para la inconstancia: el pantáculo.
- Para la pereza: la vara.
- Para la falta de claridad mental: la daga.

Como puede ver, el instrumento adecuado representa las cualidades contrarias a aquellas de las que desea librarse. El Agua es siempre cambiante, de modo que el cáliz es una buena arma contra la poca disponibilidad a cambiar. La solidez de la

Tierra, representada por el pantáculo, es una buena arma contra los cambios constantes de opinión. La energía representada por la vara de Fuego es una buena arma contra la pereza y, como el Aire representa nuestras facultades superiores, el instrumento del Aire, la daga, es una buena arma contra la falta de claridad mental.

• **Noveno paso.** Apunte hacia la figura con el arma adecuada (recuerde beber el contenido del cáliz si estuviera lleno). Las instrucciones para apuntar con el pantáculo son simples: sosténgalo por las partes de color negro y encare el lado cóncavo en la dirección hacia la cual desea apuntar. Apuntar con la vara o con la daga no necesita explicación. Sostenga el cáliz por el pie o por la base y señale con la parte destinada a contener el líquido hacia afuera, lejos de usted. Si todavía no tiene estos instrumentos, utilice las palmas de sus manos, mirando hacia fuera. Diga:

Por el poder de Sa-dai El Chai (pronuncie el nombre de Dios con voz vibrante) y en su nombre, te ordeno (diga el nombre de la imagen creada), que te disuelvas, que te esfumes, que te marches, que desaparezcas. Quedas desterrado para siempre y nunca volverás. ¡Así debe ser!

Estas palabras debe pronunciarlas con autoridad, como si fuera un poderoso rey, o una reina, hablando con el más inferior de sus súbditos. Recuerde, sin embargo, que no es usted quien va a destruir aquello que no desea, sino el poder de lo Divino, a través de usted.

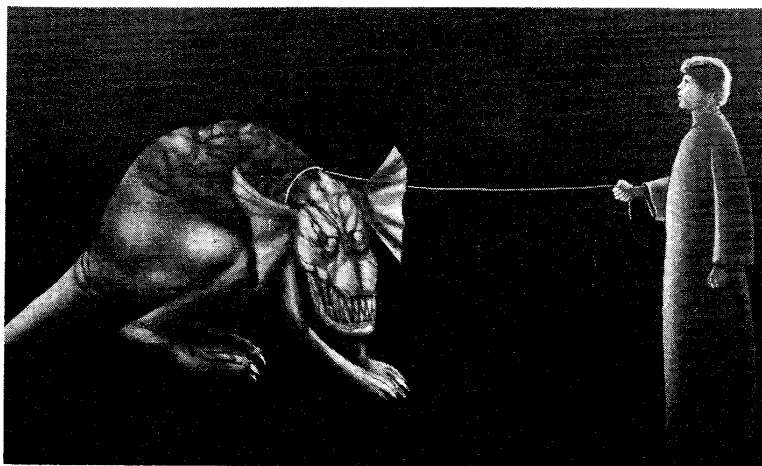

Técnica I.O.D.

- **Décimo paso.** Realice el Ritual del Pilar del Medio muy brevemente. Luego, como en la Circulación del Cuerpo de Luz, sienta la energía descender, pero esta vez hágala descender por sus brazos y salir por sus manos, atravesando el instrumento mágico adecuado (si lo tiene) y atravesando el centro del pentagrama que se encuentra delante de usted (no debe haberse desplazado hacia ningún otro lado), hasta llegar a la figura. Visualice cómo la energía se vuelve más y más fuerte y la figura se debilita cada vez más y se va transparentando. Con cada exhalación, la energía que emana de usted debe ser más y más intensa hasta que la figura creada sea vencida completamente y desaparezca. Prosiga con este envío de energía, en nombre de la Divinidad, durante al menos un minuto después de haber destruido la figura del todo.

- **Undécimo paso.** Ahora, alce los brazos formando una letra «V» con ellos. Si ha utilizado un instrumento mágico, debe tenerlo en la mano derecha y señalando hacia arriba. Alce la vista y diga:

Yo os saludo, Señor del Universo. Yo os saludo a Vos, que no habéis sido creado por la naturaleza. No míos, sino Vuestros son el poder y la gloria por los siglos de los siglos, AMÉN.

- **Duodécimo paso.** Una vez más, realice el RMDP. A continuación, visualice como su círculo mágico se va esfumando ante su mirada, pero sepa que continúa estando allí. Anote los resultados en el diario.

La técnica I.O.D. puede ayudarle a resolver muchos problemas. Pero recuerde que usted es sólo un mago en formación. Cuando un *chef* aprende a cocinar no siempre hace unas comidas perfectas, de modo que quizás su técnica I.O.D. tampoco sea perfecta al principio. Es posible que deba repetir esta técnica varias veces hasta conseguir librarse de algo no deseado. Si ha creado usted (o ha comprado) una versión artística de su visualización, debe destruirla completamente después de practicar la I.O.D. Por otro lado, si el problema no le impide desarrollar su trabajo, siga con algún otro aspecto de su personalidad que desee modificar y regrese al anterior más tarde.

Si usted y el resto de los miembros de su grupo practican la técnica I.O.D. con regularidad, es posible que el grupo empiece a trabajar armoniosamente unido. Y si desea usted trabajar solo, su propio trabajo con la técnica I.O.D. le convertirá en una persona mejor.

REPASO

Las preguntas siguientes están pensadas para ayudarle a determinar si ha aprendido bien la información de la «Lección 3». Por favor, intente responderlas sin consultar el texto. Las respuestas se encuentran en el «Apéndice 2».

1. ¿Cuáles son las cualidades del elemento Tierra?
 2. Cite el nombre de los Tres Pilares del Arbol de la Vida.
 3. Cite el nombre de los Tres Triángulos del Arbol de la Vida.
 4. Cite el nombre de los Cuatro Mundos de la Cábala.
 5. ¿Qué objetivo persigue la meditación auténtica?
 6. ¿Cuáles son los tres pasos de la meditación auténtica?
 7. ¿Cómo puede estar seguro de que nunca llegará a ser un mago de verdad?
 8. En la Cábala, ¿cuál es el orden celestial de las cosas?
 9. ¿Cuándo es correcto curar a una persona que no le haya dado permiso para hacerlo?
 10. ¿Son un fracaso, los rituales, si no notamos cambios inmediatos en nuestro interior o en nuestro exterior?
 11. ¿Por qué es una buena idea elaborar un pantáculo cóncavo?
 12. Indique tres ventajas de formar parte de un grupo mágico.
 13. ¿Qué significan las siglas I.O.D.?
- Las preguntas siguientes sólo puede responderlas usted:

1. ¿Está realizando regularmente todos los rituales?
2. ¿Practica usted la meditación?
3. ¿Es capaz de controlar el elemento Tierra?
4. ¿Está memorizando las correspondencias?
5. ¿Busca usted el significado de las palabras que aparecen en el curso y que desconoce? Por ejemplo, ¿sabía usted que un basilisco era un animal con la cabeza, las alas y las garras de un gallo y con cola de serpiente cubierta de pinchos? Se decía que salía de un huevo de pollo que hubiera sido incubado por un sapo o una serpiente. Su aliento y su mirada eran mortales.

BIBLIOGRAFÍA

- COWNEY, David: *Ritual Magick*, Dutton, 1972.
- CROWLEY, A.: *Magick*, Weiser, 1973.
— 777, Weiser, 1973, 1977.
- FORTUNE, D.: *The Mystical Qabalah*, Benn, 1935.
- GRAY, W.G.: *The Ladder of Lights*, Helios, 1968.
- JUDITH, Anodea: *Wheels of Life*, Llewellyn Publications, 1987.
- HALEVI, Zev ben Simon: *Kabbalah*, Thames and Hudson, 1979. (Trad. esp.: *La Cábala*, Madrid, Debate, 1989.)
- KNIGHT, G.: *A Practical Guide to Qabalistic Symbolism*, Helios, 2 vols., 1969. (Trad. esp.: *Guía práctica del simbolismo cabalístico. Los senderos y el tarot*, Madrid, L. Cárcamo, 1981.)
- LEADBEATER: *The Chakras*, Quest. (Trad. esp.: *Los Chakras*, Edicomunicación, 1988.)
- PONCE, Charles: *Kabbalah*, Straight Arrow Books, 1973.
- REGARDIE, L.: *A Garden of Pomegranates*, Llewellyn Publications, 1970. (Trad. esp.: *Un jardín de granadas*, Madrid, L. Cárcamo, 1988.)
- *The Golden Dawn*, Llewellyn Publications, 1971. (Trad. esp.: *La Aurora Dorada*, Madrid, L. Cárcamo, vols. I y II, 1984; vols. III y IV, 1986.)

- *The Middle Pillar*, Llewellyn Publications, 1970. (Trad. esp.: *El Pilar del Medio*, Madrid, L. Cárcamo, 1988.)
 - *The Tree of Life*, Weiser, 1973. (Trad. esp.: *El Árbol de la Vida*, Madrid, L. Cárcamo, 1988.)
- RENDEL, P.: *Introduction to the Chakras*, Aquarian, 1974.
- STURZAKER, James: *Kabbalistic Aphorisms*, Theosophical Publishing House, 1971. (Trad. esp.: *Aforismos cabalísticos*, Málaga, Sirio, 1989.)

LECCIÓN 4

PARTE PRIMERA

En esta lección continuaremos con el modelo iniciático de la Aurora Dorada y pasaremos del estudio del elemento mágico Tierra al estudio del elemento mágico Aire. Debería empezar a practicar los ejercicios que se indican a continuación tan pronto como pueda. Si después de realizar los ejercicios para el elemento Tierra, de la lección anterior, no queda satisfecho con su comprensión de dicho elemento ni ha llegado a la sensación de unidad con él, siga practicando aquellos ejercicios durante dos semanas más. Luego, puede realizarlos de forma esporádica, cuando le apetezca. Sea como sea, deberá empezar a practicar los ejercicios siguientes inmediatamente.

El elemento Aire posee las cualidades de calidez y humedad. Los ejercicios que aparecen a continuación le ayudarán a ser más consciente de este elemento en su vida cotidiana.

Ejercicio 1. Observe las cosas de su alrededor que tengan las cualidades combinadas de calidez y humedad. Recuerde que todas estas cualidades elementales son relativas. El vapor de agua es una forma del elemento Aire y es mucho más húmedo y cálido que los vapores que desprende el hielo seco. Sin embargo, estos vapores fríos del hielo seco también contienen el elemento Aire. Intente determinar las cualidades relativas del Aire a medida que las vaya experimentando. Escriba una lista de todas ellas y anótelas en su diario. Realice este ejercicio diariamente, durante una semana.

Ejercicio 2. Busque un lugar donde pueda estar solo. Llévase una tumbona de las que tienen una red de nilón alrededor de un chasis de aluminio. Si no tiene ninguna tumbona de esas, será suficiente con una silla plegable. La intención aquí es elevarse de la superficie del suelo y tener el cuerpo envuelto de tanto aire físico como sea posible. Quítese toda la ropa que lleve puesta y tumbese en la tumbona o siéntese en la silla. Si no puede encontrar un lugar donde esto sea posible, lleve

puesta tan poca ropa como pueda. Para los hombres será correcto utilizar un bañador, y para las mujeres servirá un pequeño bikini. El objetivo aquí no es la desnudez, sino tener el máximo de superficie corporal en contacto con el Aire.

Lo que va usted a practicar se conoce como «respiración elemental a través de los poros». Para realizarla, empiece con el Ritual de Relajación. Luego, haga consciente su respiración. Tome conciencia del lento movimiento de entrada y salida del aire físico. Fíjese en la sensación que le produce el aire al entrar por la nariz, descender por la tráquea y pasar a los pulmones. Note o imagine el intercambio de oxígeno y de dióxido de carbono en el interior de los pulmones y sienta que el aire cargado de CO₂ abandona los pulmones, asciende por la tráquea y sale a través de la nariz y la boca.

Ahora, imagine que todo su cuerpo no es más que un gran aparato respiratorio. Imagine que cada una de las partes de su cuerpo tiene únicamente la función de respirar. Luego, visualice su piel formando parte de este sistema. Mientras respira físicamente, imagine que cada uno de los poros de su piel lo hace también. Sin embargo, mientras sus pulmones respiran aire físico, los poros deben respirar el Aire elemental. Siéntalo entrar y salir de su cuerpo, limpiarlo y purificarlo completamente.

Intente realizar este ejercicio en distintos momentos del día y, si es posible, en distintos lugares. El Aire es el segundo de los elementos más cambiante y puede experimentarlo usted de muchas formas distintas. Practique este ejercicio diariamente durante, al menos, una semana. Si lo desea, puede practicarlos durante más tiempo, pero después de una semana pase al ejercicio siguiente.

Ejercicio 3. Dedique un máximo de tres minutos (no más), una vez al día, a imaginar que *usted es el elemento Aire*. Sienta la ligereza, el vértigo de flotar, la calidez y la humedad del Aire. Sienta que las cosas físicas parecen no tener importancia y aprenda el significado auténtico del término «cabeza llena de aire». No digo esto en broma sino muy seriamente. Vuélvase Aire. Practique este ejercicio sólo durante una semana, no más. No lo repita (en caso de que lo desee) durante al menos un mes. Es decir, no lo practique más de 12 semanas al año, una semana cada mes. Si empieza a tener dificultades para terminar su trabajo diario, *deje de practicar este ejercicio inmediatamente*. Al cabo de un día o dos, volverá a la normalidad. Además, el ejercicio 3 del apartado dedicado al elemento Tierra de la lección anterior, le ayudará a superar el problema de haber absorbido demasiado Aire, que es la causa de tener la «cabeza llena de aire».

Ejercicio 4. Una vez que haya aprendido a «ser Aire» (sin permitir que esto llegue a dominar su vida), el paso siguiente consistirá en conseguir un mayor control consciente del elemento Aire. Tómese un momento e imagine que es usted Aire. Introduzca en su conciencia el sentimiento del ejercicio anterior. A continuación, coloque sus manos con las palmas encaradas y separadas entre 22 y 30 cm. Imagine que tiene una botella o una caja entre las manos. Ahora, al exhalar, visualice cómo la totalidad del elemento Aire que se encuentra en su interior sale con su respiración y queda atrapado en el recipiente que sostienen sus manos. Entre tres y cinco respiraciones serán suficientes para llenarlo. Luego, con tres respiraciones, vuelva a inhalarlo hacia su interior y recupere la conciencia normal.

La prueba. Esta prueba le permitirá descubrir no sólo si ha conseguido establecer la armonía con el elemento Aire sino también si es capaz de controlarlo.

La próxima vez que se sienta pesado, abotargado, lento o perezoso, forme el recipiente de Aire que se ha descrito en el ejercicio anterior. Una vez lo haya formado absorba con una gran inhalación todo su contenido. Al cabo de cinco minutos deberá sentirse relajado, refrescado, más ligero y ansioso por poder realizar las tareas que desee.

La próxima vez que se sienta mareado, que sufra vértigo, que se note estúpido, inestable, etc., forme de nuevo el recipiente de Aire. A continuación, visualice un gran «agujero negro» en el aire físico que tiene delante. Cuando el recipiente esté lleno hasta el tope de su exceso de Aire elemental, «tire» el recipiente en el agujero negro. Es decir, visualícese a usted mismo arrojando el recipiente de Aire elemental en el agujero negro y luego vea el agujero cerrarse una vez que el recipiente se haya introducido en él. En unos minutos, deberá sentirse más firme y equilibrado, pero es posible que sea necesario repetir este experimento del «agujero negro» dos o tres veces más hasta alcanzar la normalidad.

Cuando haya superado las dos partes de esta prueba de forma satisfactoria para usted, habrá dominado el elemento Aire. Como he dicho en el caso de la Tierra elemental, si no consigue usted este dominio al cabo de unos días o de unas semanas *no se preocupe*; siga practicando. Algunos de los elementos mágicos pueden requerir sólo unas horas, unos días o unas semanas para ser dominados; otros pueden costar más. Pero recuerde que no se trata de hacer carreras y ¡no abandone! Siga practicando, sin preocuparse de los resultados. Al final lo conseguirá, como lo han conseguido todos los que han practicado con diligencia. Anote los resultados de sus experimentos, ya sean buenos, malos o regulares, en su diario mágico.

PARTE SEGUNDA

Como he dicho anteriormente, un ritual puede realizarlo cualquiera, pero para realizar una ceremonia de la forma adecuada es necesario un grupo. Supongamos que ha reunido usted a un grupo de personas y que todos ustedes están estudiando este curso. He aquí, pues, un ritual de grupo.

Una ceremonia de curación

Ésta es una ceremonia para ayudar a alguien que necesita ser curado. Debe haber un mínimo de tres personas, más la persona que debe curarse. Esta ceremonia en particular no debería utilizarse con personas que tengan fiebre. Tampoco debería utilizarse con personas que padezcan un resfriado o una gripe leves, ya que estas enfermedades son necesarias para limpiar el cuerpo de las toxinas provocadas por los malos hábitos de vida. Sin embargo, cuando el resfriado o la gripe han desaparecido casi completamente y la persona se siente muy fatigada por los efectos de la enfermedad, esta ceremonia resulta efectiva. También es buena para

las enfermedades crónicas. La única excepción a las reglas anteriores es que el resfriado o la gripe pongan en peligro la vida del enfermo.

Esta ceremonia *no* sustituirá en ningún caso el tratamiento de un médico normal, de un doctor. Pero es posible que el doctor deba cambiar el tratamiento cuando descubra que el paciente ha mejorado o está prácticamente recuperado.

- **Primer paso.** Solicite a la persona del grupo más experta en la adivinación (por ejemplo, con el Tarot) que practique una para saber si es adecuado llevar a cabo la curación. Si no lo es, no la realicen. Confíen en la adivinación.

- **Segundo paso.** Si la respuesta a la adivinación es positiva, pregunte a la persona enferma si da libremente su permiso al grupo para practicar esta ceremonia de curación. Si la respuesta es *no*, no sigan adelante. Aunque la persona haya estado *suplicando* anteriormente que la curaran, la pregunta debe realizarse. Si la respuesta es positiva, preparen la zona de trabajo tal como se indica a continuación:

- a) Hagan un círculo con sillas, de modo que quede suficiente espacio para caminar alrededor del mismo, por la parte exterior. Puede haber más sillas que personas.

- b) En el centro debe haber el altar con la parafernalia habitual encima. Debe situarse otra silla, para la persona que va a curarse, delante del altar, mirando hacia el Este. La persona enferma deberá permanecer sentada en esta silla durante la ceremonia, sobre todo si no forma parte del grupo practicante. Los demás pueden sentarse en el círculo de sillas, según deseen.

- **Tercer paso.** Deberá escogerse a una persona para que dirija el Ritual de Relajación. Esta persona utilizará una voz lenta, profunda y relajante, casi como si intentara dormir a un bebé.

- **Cuarto paso.** Una persona deberá realizar el RMDP. La Cruz Cabalística se hará desde detrás del altar, mirando hacia el Este. La formulación de los pentagramas debería realizarse caminando por el exterior del círculo de sillas, de modo que todos queden incluidos. La evocación de los Arcángeles y la repetición de la Cruz Cabalística deberían realizarse mirando hacia el Este, desde detrás del altar (suponiendo que tengan uno. Si no lo tienen, desde detrás de la persona enferma).

También es posible que una persona haga la Cruz Cabalística, otra la formulación de los pentagramas, otra la evocación de los Arcángeles y que la primera repita la Cruz Cabalística. Personalmente, no he encontrado que esto resulte tan efectivo como si una misma persona realiza todo el RMDP, pero prueben con ambos sistemas y decidan cuál prefieren. La persona que va a curarse *no* debe participar activamente en el RMDP. Además, todos los miembros del círculo deben fijarse en el ritual que se está practicando y deben contribuir con sus visualizaciones a las de la persona o las personas que lo realizan. Nadie, excepto la persona enferma, debe hacer nada en el interior del círculo una vez comenzada la ceremonia.

• **Quinto paso.** Todos los ritualistas, excepto uno, se adelantarán y formarán un círculo, cogiéndose de las manos, alrededor de la persona enferma. En esta posición, realizarán todos el Ritual del Pilar del Medio. El ritualista excluido permanecerá de pie en el Este, mirando hacia el Oeste (en dirección a las demás personas) y llevará a cabo también el Ritual del Pilar del Medio, pero deberá imaginarse a sí mismo a vista de pájaro, como si estuviera observando este ritual y, al mismo tiempo, tomando parte en él.

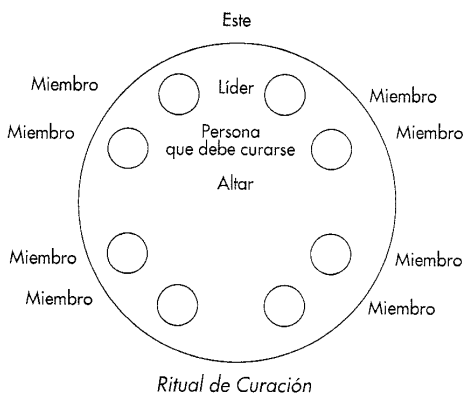

• **Sexto paso.** La persona que se encuentra en el Este debería sostener en la mano derecha una daga (para problemas crónicos o poco graves) o bien una vara (para problemas más graves). Una vez terminado el Ritual del Pilar del Medio, esta persona deberá alzar los brazos, como si estuviera dando una bendición, y caminará directamente hacia el círculo de cuerpos mientras dice:

*Vengo con el poder de la luz,
vengo con el poder de la sabiduría,
vengo con la misericordia de la luz.
La luz lleva la curación en sus alas.*

• **Séptimo paso.** En este momento, la persona debería estar cerca del círculo. Con el instrumento elegido señalará bien hacia encima de la cabeza de la persona enferma o hacia la parte de su cuerpo donde se encuentre el problema que debe curarse. En este instante, todos los del círculo deberían imaginar una luz brillante y gigantesca encima del centro del círculo. Este es un Keter de grupo y no un Keter individual. Cada uno de los ritualistas debería ver un rayo de luz que sale disparado hacia el punto que ocupa la persona con el instrumento. Cuando el ritualista solitario note que esto se ha conseguido, entonces dirigirá esta gran cantidad

de energía combinada, de grupo y espiritual, hacia el instrumento y hacia el interior del cuerpo de la persona enferma.

• **Octavo paso.** Cuando el ritualista note que la energía corre por el interior de la persona situada bajo el instrumento mágico, entonces empezará a pronunciar con voz vibrante (en un tono muy bajo), el sonido vocal «A». Todos, excepto la persona que está siendo curada, se unirán entonando la vocal y dejando que suba de tono y de volumen. Cuando el ritualista sienta que el sonido ya no puede aumentar más, exclamará «ahora» para indicar a todos los ritualistas que griten «OLA» (con 10 cual se habrá pronunciado *A-GLÁ* como en el RMDP) y que den una palmada fuerte, rompiendo así el círculo de energía. Inmediatamente, el ritualista se volverá hacia el Este, alzará ambas manos y (sosteniendo todavía el instrumento con la mano derecha) dirá:

No míos, sino Vuestros serán el poder y la gloria para siempre.

Todos los ritualistas pronunciarán con voz vibrante *A-MÉN* y regresarán a sus asientos.

• **Noveno paso.** Se repetirá el RMDP igual que antes. *Aquí*

termina la ceremonia de curación.

Otro de los objetivos de romper de repente el círculo con palmadas y un grito es el de evitar que la energía pueda volverse hacia los ritualistas. Aunque no les provocaría ningún daño, porque es energía positiva, disminuiría el poder de la curación. También se evita así la «sacudida negativa» que a menudo sufren algunos curadores que tienen un talento natural pero que no tienen experiencia ni conocimientos mágicos. A veces, este tipo de curadores acaban sufriendo temporalmente los mismos síntomas que padecía la persona a la que han curado. Esta sacudida negativa se evita totalmente con las técnicas descritas en la ceremonia anterior.

Algunos de ustedes quizá se estén preguntando qué asociaciones establezco yo con la vara y la daga. Más adelante, en esta lección, tendré algo más que decir sobre el tema.

PARTE TERCERA

En este apartado, voy a compartir con usted algunas ideas sobre simbolismo, empezando por uno de los símbolos más antiguos y mejor conocidos, el de la cruz. La cruz es mucho más antigua que el cristianismo. Siempre se la ha reverenciado como símbolo espiritual y religioso. Por esto los primeros cristianos usurparon la cruz para convertirla en «su» símbolo. Varias tradiciones no cristianas de la Antigüedad habían utilizado formas de la cruz. Al utilizar la cruz como su nuevo símbolo pensaron que sería más fácil convencer a los paganos de que deberían adorar a un Dios parecido, a uno que tuviera el mismo símbolo. De

modo similar, los lugares sagrados de los paganos fueron usurpados por los cristianos, que los convirtieron en iglesias. Así, si un pagano deseaba rendir culto en un lugar sagrado, tendría que entrar en la iglesia y hacerlo allí.

Los primeros cristianos utilizaron el símbolo de un pez dibujado con un trazo continuo (vea la figura) para representar su fe. Algunos cristianos afirman que esto fue así porque se decía que Jesús era pescador, aunque en ninguna parte del Nuevo Testamento se le describa pescando.



Símbolo del pez del primer cristianismo

Se dice también que este símbolo representa el cristianismo porque la palabra griega que significa pez, *ichtus* son las siglas (¡o el Notaricón!) de las palabras griegas que significan «Jesucristo, el hijo de Dios nuestro Salvador». Según una base astrológica, Jesús no era un pescador sino un «hombre-peze»; es decir, un arquetipo de la era de Piscis. Se dan muchas fechas como origen de la era de Piscis (el signo astrológico está representado por dos peces), pero todas se sitúan al-rededor del inicio de nuestra era, en un margen de unos pocos cientos de años alrededor del año 1 a. de C.

Los grandes líderes carismáticos con un numeroso séquito de devotos, a menudo inconscientes, son típicos de la era de Piscis. Así, desde el principio de esta era hemos tenido a Alejandro Magno, Jesús, Cromwell, algunos papas, Arturo de Inglaterra, Mussolini, Hitler, Roosevelt, Kennedy, Marx, Stalin, Mao, Falwell, el reverendo Moon, Jim Jones, Prabhupada, Gandhi y muchos otros. No estoy intentando equiparar las cualidades de bondad o de maldad de estos hombres, sino simplemente demostrar su carisma y su habilidad para atraer a un séquito a menudo inconsciente. Tampoco debería haberme olvidado de las mujeres, como Juana de Arco, Blavatsky, Besant, McPherson, Anthony, Sanger, Perón y otras muchas. Estas mujeres también atrajeron y siguen atrayendo a muchos seguidores. Jesús, como arquetipo de la era de Piscis, queda perfectamente representado por el símbolo del pez.

Una de las formas más tempranas de cruz data del antiguo Egipto. Tenía un bucle en la parte superior y era conocida (y lo sigue siendo) como cruz ansata, cruz de bucle, banda de sándalo de Isis o ankh. Muchas personas que siguen un camino espiritual intentan ignorar la sexualidad inherente a la cruz ankh. La barra vertical representa el órgano masculino erecto, mientras que el bucle y la barra horizontal partida representan el órgano sexual femenino. Juntos, indicando la relación sexual, constituyen un símbolo de la fertilidad. Con este conocimiento, es fácil entender que la ankh haya evolucionado hasta convertirse en un símbolo de vida, de vida eterna, de reencarnación y de renacimiento.

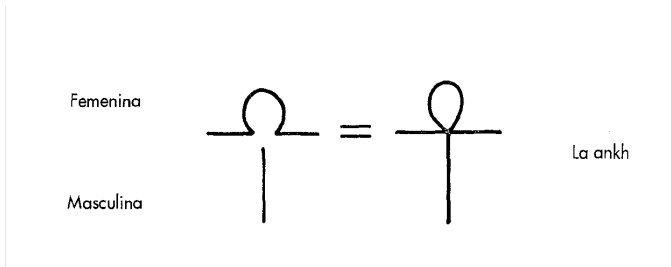

¿Por qué si no la banda de sándalo de Isis iba a representar la vida eterna, como algunos afirman? ¿Por qué, según sostiene un grupo, la sombra de una persona con los brazos extendidos (que tiene el aspecto de la ankh) representa la vida después de la vida? Esta cruz es un símbolo anterior al cristianismo, un símbolo no cristiano. Curiosamente, ¡los católicos romanos utilizan la cruz ankh! En sus túnicas, algunos representantes de la iglesia, llevan dos cruces ankh, una delante y la otra en la espalda, con un bucle común. Cuando llevan esta indumentaria, la cruz se sitúa por encima de la cabeza, lo que da lugar a especulaciones sobre el simbolismo sexual y la espiritualidad. En cualquier caso, la cruz de bucle no es un símbolo cristiano.

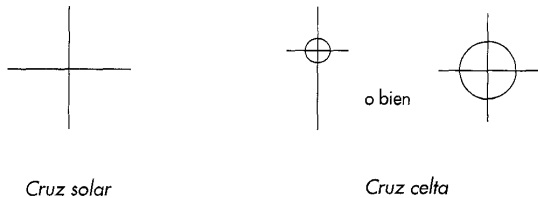

Los antiguos europeos paganos también utilizaban cruces. Un tipo de cruz muy popular era la de brazos iguales, o cruz solar. Otra era la cruz celta, rodeada con un círculo.

Otra forma de cruz que apareció por toda Europa y en algunas partes del norte de África era la cruz solar en rotación, conocida también como cruz *fylfot* (fillfoh), martillo de Thor o esvástica. Este símbolo sagrado y místico se dibujaba siempre según un plano vertical-horizontal, con los brazos situados de tal forma que la cruz parecía estar girando con el Sol o en el sentido de las agujas del reloj. Es una vergüenza que este símbolo fuera desvirtuado por las Logias de Magia Negra alemanas, de las cuales Hitler era miembro. En el dibujo que sigue, puede observar que la esvástica nazi gira en dirección contraria al Sol y da la impresión de rotar contrariamente a las agujas del reloj. Observe, también, que se sostiene

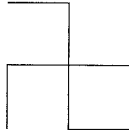

Esvástica mística auténtica

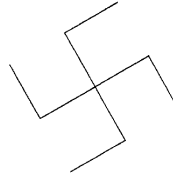

Esvástica desvirtuada nazi

sobre un punto, no sobre un plaño vertical-horizontal. A pesar de que los nazis utilizaron a veces la esvástica mística auténtica, su símbolo oficial era la versión desvirtuada. Actualmente, mucha gente está molesta con el símbolo y es incapaz de separar lo espiritual de lo obsceno.

El propósito del párrafo anterior, además de observar el simbolismo, ha sido el de fijar claramente en su mente que los rituales que practicamos aquí, aunque en algunas ocasiones utilicen el simbolismo de la cruz, no son cristianos, nazis ni pertenecen a ningún otro tipo de fe ni de dogma. Tampoco son simplemente versiones descristianizadas de símbolos y de rituales cristianos. En cualquier caso, sería más correcto decir que el cristianismo tomó prestados los símbolos místicos antiguos para sus propios propósitos. Así, pues, si es usted judío, hindú, musulmán, pagano, agnóstico o cualquier otra cosa, no hay nada que le impida poder utilizar el símbolo sagrado de la cruz, por ejemplo en la lectura de la cruz celta del Tarot, en el apartado de la cruz cabalística del RMDP o en otros rituales. Nuestra forma de utilizar la cruz no es cristiana, o quizás debería decir que está «más allá del cristianismo». Además, aquellos que tengan una formación cristiana pueden utilizar los símbolos que forman parte actualmente de otras tradiciones sin que ello suponga un insulto, ya que provienen de nuestra fuente mística universal, no de una fuente sectaria.

Otro de los símbolos está formado por las letras «INRI». El uso más famoso que se ha dado a estas letras es la inscripción que, supuestamente, figuraba en la cruz de Jesús. Eran la abreviatura (de nuevo un Notaricón; hay muchos de ellos tanto el Nuevo como en el Antiguo Testamento) de «Jesús de Nazaret, Rey de los Judíos».

Desde los primeros años de la Edad Media hasta el Renacimiento, si uno no quería ser torturado y quemado por los poderes de la iglesia, era una solución inteligente esconder las ideas místicas y políticas bajo símbolos cristianos. De este modo, las letras INRI adquirieron nuevos significados. Para los alquimistas, significaban *Igne Naturae Renovatur Integra*, que traducido del latín es «la Naturaleza, mediante el Fuego, se renueva íntegramente». En una lección posterior comentaremos determinados aspectos de la alquimia que aclararán inmediatamente esta frase y le darán toda su importancia mágica.

Otra versión de estas letras que también era importante para los alquimistas medievales era *Igne Nitrum Raris Inventum*. De nuevo, eran palabras en latín, la lengua de las personas cultas en aquella época, y significan «el brillo (o el resplandor) no suele encontrarse en el fuego». Esto puede resultar algo más difícil

de entender, pero una vez que hayamos explicado ciertos aspectos de la alquimia, resultará mucho más claro.

Lo crea o no, hay muchas personas actualmente que consideran que la orden de los jesuitas es un peligro para nuestro sistema de vida. Personalmente, yo no estoy de acuerdo con esta idea, a pesar de que sigan a un líder conocido como el «Papa Negro». Si se le llama así no es por su negror espiritual sino por el color de sus hábitos. Además, tampoco creo en las teorías sobre conspiraciones que persiguen la dominación mundial. Sin embargo, los jesuitas atravesaron un período altamente político, de forma parecida a como algunos clérigos expresan actualmente sus ideas políticas. Cuando los jesuitas atravesaron este período político, lo que INRI significaba para ellos era *Iustitium Necare Regis Impium*, que significa «Es justo matar a un rey impío».

Un aparte. Siempre me ha fascinado la etimología, el estudio del origen de las palabras y de su evolución. La palabra que figura en el párrafo anterior, *impío* procede, sin duda, de *piadoso*. En el Antiguo Testamento, se dice a los hombres hebreos que no se arreglen ni se corten las patillas. Actualmente, muchos judíos ortodoxos lucen largas patillas; a veces, incluso se las trenzan. Se considera un signo de santidad o de piedad. De hecho, la palabra *piadoso* viene de aquí: *pious* («piadoso») en hebreo significa «patillas».

El comentario anterior me lleva a pensar en las palabras *sagrado*, *santo* y en su origen. Antiguamente, mucho antes de que nacieran el judaísmo bíblico o el cristianismo, el tipo de religión o de sistema espiritual que muchas personas seguían era de naturaleza chamanística. Muchas culturas chamanísticas consideraban que una piedra con un agujero natural era algo muy sagrado. También lo eran muchas otras cosas con agujeros naturales, como las conchas de mar. De aquí procede la idea de que uno de los signos que indicaba que algo era sagrado es que tuviera un agujero natural. Un objeto «agujereado» era un objeto sagrado. De aquí deriva la palabra «sagrado».*

En términos cabalísticos, las letras INRI representan mucho más. INRI, que en hebreo serían las letras Yod, Nun, Resch, Yod, son también las primeras letras de los elementos arquetípicos en hebreo (según J. S. M. Ward, en su libro *Freemasonry and the Ancient Gods*):

Nuestra lengua	Hebreo	Hebreo	
Letra	Letra	Elemento	Traducción
I	Yod	Yam	Agua
N	Nun	Nour	Fuego
R	Resch	Ruaj	Aire
I	Yod	Yebeshá	Tierra

* El autor utiliza estas palabras en inglés. Así, *holey* («agujereado») deriva de *hole* («agujero»). Véase el parecido con la palabra *holy* («sagrado», «santo»). (*N. de la T.*)

Según el documento cabalístico antiguo *Sefer Yetsirá*, las letras hebreas también tienen significados astrológicos:

Nuestra lengua	Hebreo	Astrología
<i>Letra</i>	<i>Letra</i>	<i>Nombre</i>
I	Yod	Virgo
N	Nun	Escorpión
R	Resch	Sol
I	Yod	Virgo

Para todos aquellos que no estén muy familiarizados con la astrología, vamos a examinar brevemente el significado de estos signos astrológicos, de forma muy simple.

- *Virgo* es el signo puro y virginal de la naturaleza.
- *Escorpión* es el signo de la energía, la muerte y la transfiguración.
- El *Sol* es la fuente de luz y de energía para todas las cosas de la Tierra. Es algo central en nuestra vida porque también es central en el Sistema Solar.

En la historia de nuestro planeta, ha habido muchos «dioses salvadores». Para los noruegos, era Baldur. Para los egipcios, era Osiris. Para los antiguos celtas de las Islas Británicas, era Lugh. Para los hindús era (y sigue siendo) Krishna. Tal como ocurre en la historia cristiana del «único» dios, todos estos «dioses salvadores» murieron y volvieron a la vida para el bien de la humanidad. Todos estos dioses resucitados están asociados con el Sol. Siempre «mueren» en invierno y renacen con el calor y con la vida animal y vegetal que aparece en primavera. Desgraciadamente, el tema de los dioses resucitados-salvadores es demasiado extenso para poder abarcarlo con profundidad en este libro. Pero, si está usted interesado en él, vea los libros que aparecen en la bibliografía.

Si utilizamos el panteón egipcio de los dioses, tendríamos que Virgo está representado por la diosa Isis, que es la naturaleza, la madre de todas las cosas. Escorpión está representado por Apofis (conocido también como Set o Tifón), que es la muerte, el destructor. El Sol está representado por Osiris que, asesinado y resucitado, era la deidad egipcia vegetativa y de la resurrección.

Como la letra «I» de la fórmula «INRI» está repetida y representa dos de los elementos mágicos, los tres miembros del panteón egipcio, Isis, Apofis y Osiris, pueden representar los cuatro elementos de los que se compone todo en la Tierra. También pueden representar conocidos pensamientos de alquimia y, si lo desea usted, pueden representar también algunas de las ideas básicas del cristianismo, aunque éste las «tomara prestadas».

Es interesante observar que el Notaricón, la abreviatura de las primeras letras de Isis, Apofis y Osiris, «IAO» (pronunciado iiii-aaaa-00000) forma el nombre del dios supremo de los gnósticos, una secta temprana del cristianismo.

Los dioses resucitados o redentores están siempre asociados con el Sol. El Sol es el principal dador de luz a nuestro planeta. Se deduce, pues, que la luz está siempre asociada con la idea de un dios redentor. Por este motivo, los grupos ocultistas benéficos o «blancos» intentan siempre aportar la luz (la luz espiritual) a la humanidad.

En latín, la palabra luz se escribía LUX y se pronunciaba «lux», con una «u». En los rituales, representamos determinadas ideas arquetípicas para nuestras psiques mediante posturas y acciones. Es fácil poder representar la idea de la Luz espiritual o «luz» deletreando la palabra mientras la acompañamos con varios gestos. Por ejemplo:

- L: El brazo izquierdo recto hacia un lado, horizontalmente, con la palma de la mano hacia delante. Brazo derecho hacia arriba, con la palma hacia la izquierda.
- V: Ambos brazos rectos por encima de la cabeza, formando la letra «V». Las palmas deben estar encaradas. El ángulo entre los brazos debería ser de unos 60 grados.
- X: Los brazos cruzados sobre el pecho, el derecho por encima del izquierdo.

Estos gestos son la base de lo que se conoce como gestos Lux. Al conocer la idea representada por nuestro concepto místico de luz, podemos utilizar los gestos para aspirar a la iluminación (Lux) implicada en estos «gestos del arte».

He aquí otra cosa interesante en relación con la idea de Lux. En números romanos, L = 50, V = 5 y X = 10, la palabra suma 65. En hebreo, las letras álef = 1, dalet = 4, nun = 50 y yod = 10, también suman 65. Estas letras forman el nombre A-do-nay (mi Señor), uno de los nombres de Dios. Como usted recordará, se utiliza en el RMDP. Si la luz espiritual (Lux) = 65 y la Divinidad (en el aspecto A-do-nay) = 65, entonces, según la *Gematría* debemos suponer que existe alguna relación entre ambas cosas. Esta relación existe: ¡son una misma cosa! La Divinidad última es la luz espiritual infinita conocida en hebreo como *En sof or* (que significa «luz sin límite»), el tercer velo de la «existencia negativa» antes de que Dios empiece a manifestarse en Keter.

Antes de pasar a la parte siguiente de esta lección, quedan todavía algunos aspectos teóricos por cubrir. El primero es el significado de la palabra mágica ARARITA Es un Notaricón, una abreviatura, o las siglas de la frase que en hebreo se pronuncia:

Eh-chand Rash, Eh-chu-doh-toh Rash Ye-chu-doh-toh, Teh-murah-toh Eh-chand.

La frase anterior, representada por el Notaricón ARARITA, significa: «Único es el origen de Dios, un solo principio es la individualidad de Dios, la permutación de Dios es única». Esto es una clara afirmación de la actitud cabalística según la cual, sea cual sea el nombre utilizado para referirse a la Divinidad, sólo hay una Divinidad última, un origen divino que puede evocarse. Todo está compuesto de Divinidad o, tal como se dice en un ritual, «no hay ninguna parte de mí que no sea de los dioses».

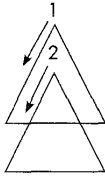

Este-Fuego

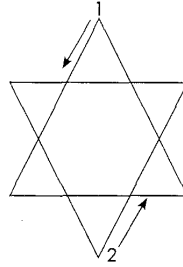

Sur-Tierra



Hexagrama de un solo trazo

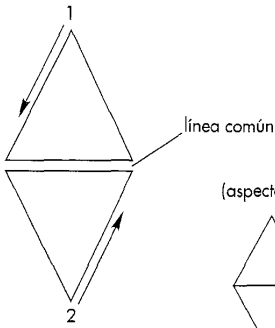

Oeste-Aire

(aspecto real)

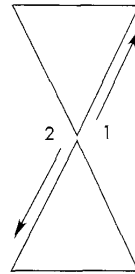
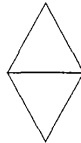

Norte-Agua

Hexagramas

Hay una breve serie de hexagramas que debe usted aprender. En realidad, yo los veo más como «triángulos emparejados» que como hexagramas. Israel Regardie, en su libro *Ceremonial Magic*, propone utilizar el hexagrama de un solo trazo de Crowley en lugar del tradicional que consta de cuatro triángulos aparejados. Yo he estudiado ambos estilos y, sinceramente, prefiero el tradicional. Este es el que se enseñará aquí.

Practique dibujando estos hexagramas más grandes en el aire, delante de usted. Su tamaño debería ser parecido al de los pentagramas del RMDP. Fíjese en la dirección hacia la cual debe mirar cuando dibuje los hexagramas. Observe también cuál es el elemento arquetípico que tienen asociado. Lo primero que debería ver es que los elementos asociados con los cuartos del círculo han cambiado. Ello es debido a que, en un plano superior, los elementos arquetípicos se asocian con cuadrantes diferentes.

Cada triángulo se empieza por el ápice (aunque se trate de un triángulo invertido y el ápice se encuentre debajo) y la figura se dibuja *siguiendo el sentido de las agujas del reloj* hasta llegar al punto de origen. En los dibujos presentados aquí, empiece a dibujar por el punto número 1 y siga la dirección de la flecha hasta completar el triángulo. Luego, empiece por el punto número 2 y siga la dirección de la flecha hasta completar el segundo triángulo. Observe que el hexagrama del Oeste tiene una línea común, sin embargo, para más claridad, se muestra como si fueran dos triángulos separados.

Antes de pasar a la parte siguiente de esta lección, es el momento de modificar las instrucciones del Ritual de Contemplación del Tarot. En este punto, ya debería utilizar en este ritual todas las cartas de los Arcanos Mayores. Para esta versión avanzada, cuando escoja una carta, imagine que es usted el personaje principal de la misma. Puede cambiar el sexo de la figura principal de la carta para hacerlo coincidir con el suyo. Si no hay ningún personaje principal, o ningún personaje humano, simplemente sitúese usted en el interior de la carta, en cualquier punto. Visualícese en la carta. Una vez que sienta que está «en» la carta, *desee* que sus ojos se abran. A pesar de ello, si físicamente tiene los ojos cenados, no los abra. Cuando haya abierto sus ojos psíquicos, mire a su alrededor. Vea todo lo que hay en la carta desde el punto que ocupa usted en ella. Intente ver qué hay detrás de los dibujos de los cuales, normalmente, sólo ve la parte frontal. Y, lo más importante, descubra si es capaz de «ver» algo más allá del límite de la carta. No haga nada, simplemente mire. No intente moverse ni ir a ninguna parte. Luego, dese que sus ojos psíquicos se cierren y recupere la conciencia normal. Anote su experiencia en su diario mágico, anote si ha visto cosas poco habituales, si ha captado sonidos, aromas, sabores, sentimientos o sensaciones. Dedique los siete días siguientes a releer todo lo que ha aprendido hasta ahora en esta lección y practique este Ritual de Contemplación del Tarot Avanzado. Luego, pase al apartado siguiente.

PARTE CUARTA

Anteriormente, en esta misma lección, he comentado que explicaría la diferencia entre la vara y la daga. Aunque la vara se ha asociado tradicionalmente con el elemento mágico Fuego y la daga con el Aire, algunas personas, sobre todo en los últimos años, han invertido estas asociaciones. Esto en gran parte lo han provocado los practicantes de la llamada Wicca o de la Brujería. Si bien es verdad que la Brujería tiene miles de años de antigüedad, también lo es que gran parte de la Brujería que se practica actualmente es o una invención o una reconstrucción realizada por el difunto Gerald B. Gardner.

Con esto no pretendo desmerecer a los que siguen caminos paganos. De hecho, en muchos casos, quienes siguen cualquiera de los varios caminos paganos parecen haber recuperado el enlace entre la humanidad y la naturaleza, un enlace del que muchos magos ceremoniales hablan y que secretamente envidian. Como ya habrá observado, una de las áreas más importantes, en las que se ha insistido este curso, es la de sintonizar con los elementos, algo que desgraciadamente no se encuentra en muchos libros y cursos dedicados a la Alta Magia.

Es evidente que Gardner simplificó algunas técnicas y filosofías mágicas aparentemente complejas (que «tomó prestadas» del ubicuo A. Crowley). Luego, con la ayuda de Doreen Valiente, creó la Brujería moderna. No importa si fue iniciado o no por las Brujas del Nuevo Bosque (New Forest Witches), como él asegura, ni que mucha gente haya superado sus investigaciones, formación y técnicas iniciales. Lo que importa es que cuando empezó a trabajar introdujo a muchas personas en una forma de espiritualidad que no podía encontrarse en ninguna otra parte. Su contribución, por suerte, perdurará muchos años.

Sin embargo, como ya he dicho, Gardner simplificó la filosofía mágica tradicional. Una de estas simplificaciones consistió en igualar la daga y la espada. Esto es comprensible, ya que la espada no parece ser nada más que una daga larga. Además, cualquier persona, sólo con haber aprendido el RMDP, sabría que Mijael sostiene una espada y está situado en el Sur, la dirección del elemento Fuego. El Agua, desde luego, estaría asociada con el cáliz y la Tierra con el pantáculo. Esto deja la vara para el elemento Aire, y Rafael, el arcángel de este elemento, sostiene una vara en forma de caduceo. Todo parece lógico.

Desgraciadamente para la simplificación anterior, no es correcto hacer coincidir los propósitos de ninguna de las diversas varas que utilizan los magos. La vara de Fuego no es la misma que la vara del Loto y ninguna de estas dos es igual a las varas que sostienen los oficiantes iniciáticos de los grupos ocultistas. Todas tienen funciones distintas aunque tengan una misma forma básica. Además, la vara también es distinta de la espada mágica, en cuanto a forma y función.

Por si le ayuda a clarificar las cosas en su mente, a algunas personas les va bien imaginar la daga como si fuera la punta de una lanza atravesando el aire.

La tradicional daga de Aire es una hoja sencilla, de dos filos, con un mango en forma de «T», tal como aparece en el dibujo de la página siguiente.

La daga de Aire no debe haberse utilizado nunca para cortar seres vivos, por tanto es preferible que sea una daga nueva. Deberá cubrir con una primera mano de pintura el mango y la «T», pero deje la hoja sin pintar. Antes lea las instruc-

ciones acerca del tratamiento de la pintura en la madera y/o en el metal. Luego, pinte las partes mencionadas de la daga de color amarillo brillante.

En la página siguiente, encontrará una lista de las palabras y los sigilos hebreos que debe pintar de color púrpura o malva alrededor del mango y de la barra cruzada en forma de «T». Como verá, hay ocho grupos de palabras y sigilos, el mismo número que para el pantáculo de Tierra. De hecho, todos los instrumentos tendrán ocho juegos de palabras y sigilos.

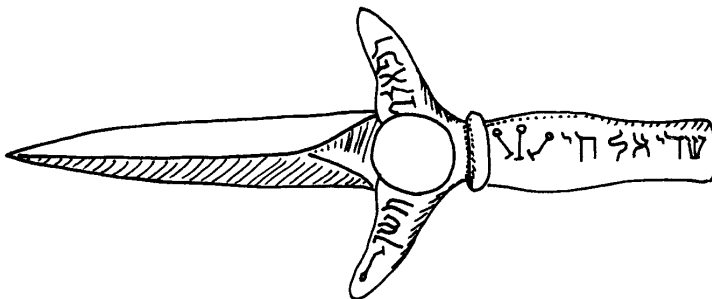

La daga de Aire

El lema (número VIII) ya lo he comentado anteriormente, de modo que vamos a explicar el resto:

- I. Es el nombre de Dios asociado al instrumento.
- II. Es el nombre del arcángel asociado al instrumento (observe que para la daga el nombre es Rafael, el arcángel asociado al elemento mágico Aire).
- III. El nombre del ángel asociado al instrumento.
- IV. El nombre del soberano del elemento.
- V. Se dice que del paraíso salían cuatro ríos. Ves el nombre del río asociado al elemento.
- VI. Es el nombre de la dirección asociada al elemento y al instrumento en hebreo.
- VII. Es el nombre del elemento en hebreo.
- VIII. Es el lema.

Una vez pintado, recubre el mango con una capa de fijador plástico. Observe que la numeración anterior será la misma para todos los instrumentos.

Quisiera aclarar que este curso presenta el ocultismo occidental tradicional. Desde este punto de vista, otras asociaciones son incorrectas. Sin embargo, para otros sistemas, unas atribuciones distintas podrían ser perfectamente válidas, mientras

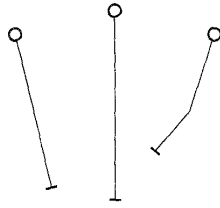

שדיאלהי
I. SADAI EL CHAI

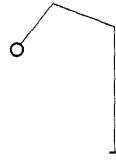

רפאל
II. RAFAEL

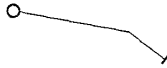

חשן
III. CHASSAN

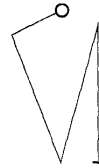

אדיאל
IV. ARIEL

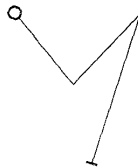

הוקל
V. HIDDIKEL

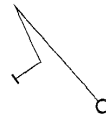

מורה
VI. MIZRACH

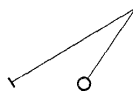

רוה
VII. RUAJ



למה
VIII. LEMA

*Simbolos y equivalentes hebreos
para la daga de Aire*

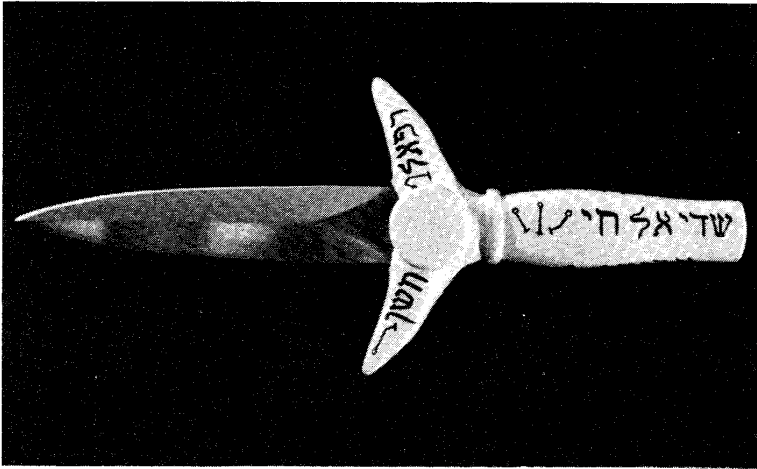

La daga de Aire

que el sistema tradicional presentado aquí sería «erróneo». La única moraleja de este párrafo, si puedo llamarla así, es que no intente mezclar este sistema con otros, aunque no comprenda del todo el sistema que utiliza. Sólo le acarrearía problemas. Esto no quiere decir que no pueda mezclar diversos sistemas una vez que los haya comprendido del todo. Este fue el logro principal de la Aurora Dorada. Por otro lado, conozco el caso de una persona que no pudo integrarse en un grupo mágico occidental (aunque lo intentó) y que luego tampoco se sintió satisfecha con el grupo de Wicca al cual se integró, porque no seguía las mismas tradiciones mágicas. El primer grupo era demasiado complicado, y el segundo, demasiado fácil. El resultado es que esta persona ha creado su propia «Asamblea Celta Cabalística Antigua». Lo lamento por los estudiantes a quienes «enseña» y por los problemas con los que éstos se encontrarán en el futuro. Se dice que «cuando el alumno está preparado, aparece el maestro». Desgraciadamente, esto se cumple incluso en el caso de que el alumno esté preparado para recibir una formación equivocada.

Parte de su trabajo en esta lección consiste en construir la daga de Aire, tal como se ha descrito. No esperamos que su obra de arte esté a la altura de un Da Vinci o de un Miguel Ángel, sólo esperamos que la realice lo mejor que pueda.

PARTE QUINTA

Es posible distinguir en el estudio de la psicología dos grandes áreas: la psicología normal y la paranormal. Desgraciadamente, el estudio de la psicología paranormal queda fuera del alcance de este curso. Si está interesado en este campo particular desde un punto de vista ocultista, le gustará leer el libro *The Secrets of Dr. Taverner*, de Dion Fortune.

Centrémonos en la psicología normal, empezando con Freud. Freud había sido educado hacia el final de la época victoriana —hecho que condicionó toda su visión de la vida—, y, además era de origen judío. Sus escritos evidencian, incluso para el lector ocasional, la armonía existente entre sus ideas y una versión de la psicología bastante simple que se describe en la Cábala. De hecho, aunque tanto la Cábala como Freud defendían la idea de un subconsciente, o inconsciente, muchos de los contemporáneos de Freud ¡no creían que existiera tal cosa! En sus últimos años, Freud afirmó que si pudiera volver a vivir, se dedicaría al estudio de la parapsicología en lugar de dedicarse al de la psicología. Creo que podemos deducir, sin miedo a equivocarnos, que Freud estuvo influenciado por la Cábala, de forma consciente o inconsciente.

Tal como he indicado en una lección anterior, Freud dividía la mente en tres categorías: ello, yo y superyó. En la década de 1970, apareció una forma simplificada de freudianismo conocida como Análisis Transaccional (tal como se popularizó en el libro *Yo estoy bien, tú estás bien*) que intentó convertir las ideas abstractas de Freud en términos comprensibles para el público general. Así, ello, yo y superyó fueron sustituidos por hijo, padre y adulto, respectivamente. Es cierto que para muchas personas es más fácil relacionarse con la idea de un niño que quiere conseguir algo y que coge una rabieta si no lo consigue, que con la palabra *ello*, que no representa ninguna imagen concreta en la mente de la mayoría de las personas. Pero la Cábala llega tan lejos en la comprensión de la mente, que Freud y Jung, a su lado, parecen dos principiantes.

Uno de los grandes problemas de la teoría psicológica estándar es que empieza en el momento del nacimiento, o poco tiempo antes. De este modo, será *imposible* que pueda responder a preguntas básicas como: «¿Qué estaba haciendo mi mente antes de la concepción de mi cuerpo? Si la reencarnación es un hecho, ¿por qué tengo problemas para recordar las vidas pasadas?, y, si no lo es, ¿por qué tengo recuerdos fugaces de vidas pasadas? ¿Por qué las personas de todas las culturas sienten un deseo tan grande de reunirse con Dios, de ser más de lo que son?» (Jung se dio cuenta de esto y llamó a este deseo «el deseo de religión», un instinto humano básico con el que Freud no estuvo de acuerdo.) La Cábala responde a todas estas preguntas y a muchas más. Pero de momento, vamos a centrarnos sólo en el cambio conocido como *muerte*.

Supongamos que usted ha muerto y que se ha reencarnado en un recién nacido. Según la Cábala, el alma entra en el cuerpo con la primera respiración del bebé. Quizás desea terminar aquel libro tan bueno que estaba leyendo o ver la película que no pudo ver justo antes de morir. Desgraciadamente, descubre ahora que sus músculos ya no funcionan como recuerda que lo hacían. Esto no es algo psicológico, es fisiológico. Los nervios y los huesos no han concluido aún su desarrollo. Es imposible realizar varias actividades musculares a causa de esta falta de desarrollo. Ya no es usted capaz de alimentarse por sí mismo. No puede comunicarse mediante la palabra ni la escritura; no puede ni siquiera controlar sus intestinos ni su vejiga. Al cabo de poco tiempo, las cosas que formaban parte de su existencia normal pertenecen ahora a un mundo nuevo y aterrador.

Para poder superarlo, tiene que desarrollar rápidamente nuevos sistemas de comunicación. Aprende que hacer gorgoritos provoca rostros sonrientes y felices y le acerca a cuerpos protectores y cálidos. Aprende que llorar provoca miradas

preocupadas, le acerca al pecho de su madre o hace que le cambien los pañales. Para sobrevivir, su auténtico consciente se sumerge y emerge un consciente falso. Al final, este falso consciente ganará la batalla. Se convertirá en la conciencia, o yo. Es una protección que se crea para que podamos existir. Es necesaria, pero no es nuestro yo auténtico.

Pero ¿qué ocurre con nuestro yo auténtico? Ha quedado sumergido en un punto del que la mayoría de las personas pocas veces le dejarán salir, si es que dejan que se manifiesta alguna vez. Esto es especialmente cierto en las llamadas sociedades civilizadas. ¿Es algo sorprendente que se produzca tanta rebeldía en el mundo? Tantas personas intentando instintivamente hacer emerger su yo auténtico, interior, pueden parecer rebeldes sin causa.

Pero, en realidad, hay una causa. El yo auténtico, la parte de nosotros que sobrevive a lo que llamamos muerte, no es material. Nuestro yo auténtico tiene una naturaleza espiritual e inmaterial. Es nuestro yo superior, nuestro enlace directo con lo Divino. Está escondido, en comparación con nuestro yo exterior, falso. Nuestro yo auténtico, nuestro enlace con lo Divino, es nuestro inconsciente. Y ha habido muchas luchas, conflictos y guerras provocados por personas que no sabían qué era lo que realmente querían: la comunión con la Divinidad. Es decir, lo que se desea realmente es el enlace entre el consciente y el inconsciente. Este es un objetivo principal de nuestro trabajo mágico. Es la esencia misma de la Magia Blanca.

Como quizás ya habrá deducido, la Cábala no divide la mente en tres categorías principales, sino en diez. En la página siguiente, podrá observar de qué modo los diez aspectos de la mente se relacionan con el Arbol de la Vida. Lo primero que observará es la línea que divide el abismo, el espacio entre las tres Sefirot superiores y las siete inferiores. Las tres superiores son inmortales y duran tanto tiempo como desee el Origen Divino. Las siete inferiores son mortales y dejan de existir cuando el cuerpo muere. Una mirada rápida nos mostrará que la memoria es mortal. Así pues, es evidente que nuestra memoria de las vidas pasadas tenderá a ser mínima, en el mejor de los casos. He aquí una explicación sencilla de por qué no podemos recordar más que sombras de nuestras vidas pasadas.

El Yejidá es nuestro Yo auténtico, nuestro enlace con lo Divino, nuestro yo transcendental. Está relacionado con lo que Freud llamaba el *superyó*. *Chíá* es nuestra voluntad auténtica. Es el impulso interior creador e inquisitivo (procedente de lo Divino) que nos empuja a buscar hacia fuera y hacia nuestro interior para ser mejores de lo que somos. Nos lleva a luchar más duro, a desear perfeccionarnos y a hacer las cosas mejor que antes. Esto no implica la competición; podemos avanzar todos juntos. A veces, este impulso es dominado, pero siempre vuelve a aparecer con fuerza. Un ejemplo podemos encontrarlo en la época de exploración que siguió a los primeros años de la Edad Media, así como en nuestra carrera actual hacia el espacio. Este impulso explica también la necesidad de llegar a una comunión con la Divinidad, de conocer la alegría y el éxtasis que provocan el Conocimiento y la Conversación con el Santo Angel de la Guarda, de practicar la Magia Blanca.

Neschamá es la intuición. Es la sede de todas las habilidades psíquicas de la humanidad. Existe un método de enseñanza llamado «Método socrático» basado en el modo de enseñar de Sócrates. Este filósofo creía que las personas no apren-

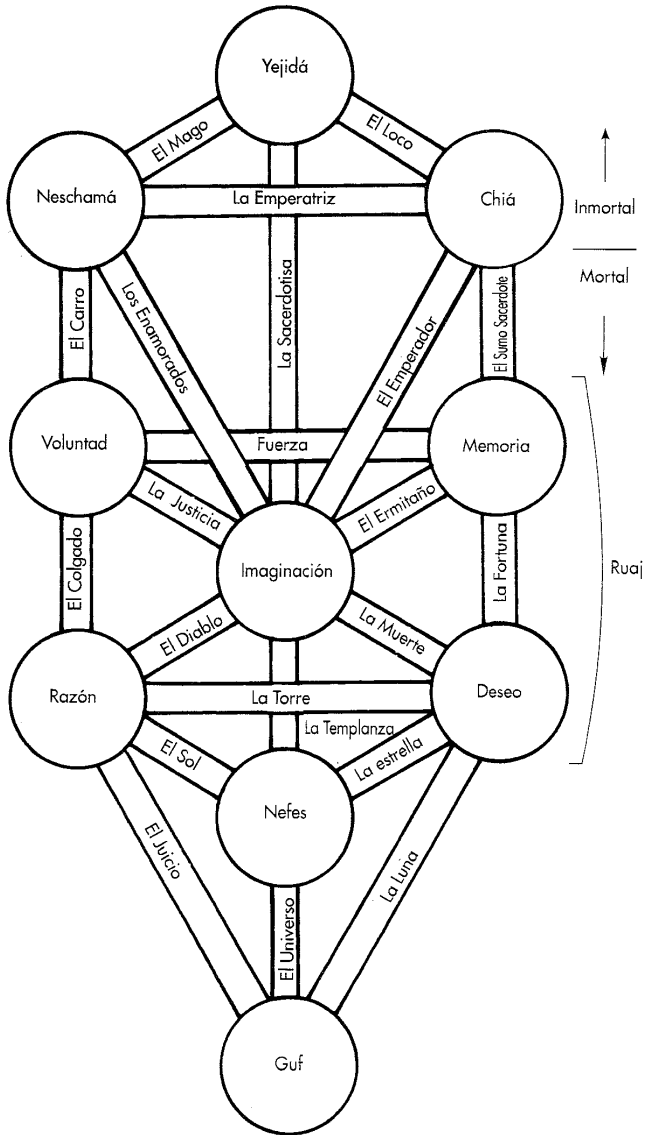

La Mente en el Árbol de la Vida

dían cosas nuevas; en lugar de esto, lo que hacían era recordar cosas que habían olvidado en el momento de la muerte, antes de su reencarnación. Sócrates, al preguntar al alumno, obtenía respuestas que le hacían descubrir al propio alumno ideas o principios que era imposible que supiera en aquel momento. Actualmente, este sistema de *implicar* al alumno en lugar de simplemente *explicarle* cosas parece ser la forma más eficaz de enseñanza. Permite que los alumnos desarrollen una mente madura e inquisitiva. También permite que se produzcan saltos intuitivos, con lo cual se forman individuos creativos y no simples robots de re-petición.

Una parte de la definición de magia afirma que ésta es una ciencia. Como magos, deberíamos comprender el pensamiento científico moderno. Uno de estos cánones de ciencia es la Teoría de la evolución. La evolución no es, contrariamente a lo que muchos creen, una línea recta, sino que avanza más bien a saltos y empujones. El pensamiento evolutivo actual llama a esto «equilibrio interrumpido». De igual modo, los progresos de la mente y de la humanidad se han producido a menudo en saltos repentinos. El láser fue el resultado accidental de la investigación de las comunicaciones. Actualmente, se utilizan para todo, ya sea para reproducir un disco o para practicar una intervención cerebral que antiguamente no podría haberse realizado ni con los escalpelos más afilados. Esto es un ejemplo de enlace con lo Divino a través de la voluntad inconsciente. Este enlace no controlado se encuentra en el aspecto del Neschamá. Un enlace controlado con lo Divino es un aspecto del Chiá. Así pues, desde este punto de vista, Chiá es activo mientras que Neschamá es receptivo. Como siempre, el objetivo del cabalista es mezclar los contrarios y hacer que se manifieste el equilibrio. Al permitir a Neschamá entrar en nuestra conciencia, desarrollamos habilidades psíquicas. Al ser conscientes de Chiá, somos capaces de practicar la magia.

El *Ruaj* es nuestra conciencia, nuestro intelecto, nuestro yo falso. Es equivalente a la idea de yo de Freud. Observe que está compuesto de cinco partes: memoria, imaginación, razón, deseo y voluntad. Este aspecto de la voluntad relacionado con el *Ruaj* es distinto del de Chiá. Chiá es nuestra voluntad auténtica. Como tal, está alineada con la voluntad de lo Divino. La voluntad del *Ruaj* es la que se ve alterada por nuestros deseos superficiales y transitorios. La voluntad auténtica del Chiá es crear, amar y buscar la unidad con la Divinidad. El aspecto de voluntad del *Ruaj* es conseguir satisfacción sexual, comer alimentos que huelan bien, aunque sepamos que su ingestión no es ni buena ni necesaria, y ser mejores que los que nos rodean, aunque eso les provoque dificultades o les destruya.

El *Nefes* es nuestro yo inferior. Es la capa más superficial del inconsciente, donde habita la parte más oscura de nosotros mismos. Normalmente se encuentra bajo el atento control del *Ruaj*. Antes he equiparado el *Nefes* al ello freudiano. Si bien es una comparación correcta, no es muy precisa. El ello en realidad es un proceso, no un aspecto de la mente. A menudo está sumergido y escondido en el *Nefes* aunque no es exactamente el *Nefes*. Se dice que cuando el proceso llama-do ello está sumergido en el *Nefes*, se encuentra bajo control del *Ruaj*. Sin embargo, cuando el *Ruaj* no controla al ello y el *Nefes* lo domina, entonces el ello es libre de merodear por los aspectos de la mente y de salir en lugares a veces poco afortunados. Una parte de las técnicas de magia que ha estado usted aprendiendo incluye el control de esta energía del ello para que pueda utilizarla cuando lo de-

see, bajo el dominio de Yejidá y Ruaj unidos. El Nefes es también el origen del cuerpo astral y la sede de la energía llamada *Prana*, en sánscrito. En la Cábala esta energía se conoce también como Ruaj, pero no debe confundirse con el Ruaj que significa «conciencia».

Observe que hay una diferencia entre la energía llamada Ruaj o Prana y el ello. El ello es un proceso, un movimiento, mientras que el Ruaj o Prana es aquello que provoca el movimiento. La primera definición de Freud de la libido, tal como se ha descrito en este curso, la equiparaba a la energía Prana o Ruaj.

Finalmente, la última Sefirá está relacionada con el Guf, el cuerpo físico. Muchas personas se preguntan cómo puede el cuerpo ser un aspecto de la mente. Para mí, esta relación resulta bastante evidente en varios niveles. En primer lugar, al encarnamos «elegimos» un cuerpo que tenga una forma determinada según el tipo de experiencias vitales que necesitamos (daremos más detalles sobre el particular cuando expliquemos la reencarnación). Además, imagine la diferencia que puede haber en la forma de pensar entre una persona nacida con graves impedimentos físicos y otra nacida normal. También hay diferencias en las psiques de las personas que son consideradas feas y las de aquellas que son tenidas por bellas, según los dictados de la sociedad. Incluso hay diferencias en las psiques de las personas con tendencia a ser delgadas y las que tienden a la obesidad. El cuerpo físico tiene un papel muy importante como parte de la psique y no debe ignorarse.

Ahora bien, después de toda esta información, nos quedamos con la sensación de «todo esto es muy interesante, pero ¿y qué?». En realidad, una vez que se conoce la base de la psicología cabalística, se pueden hacer muchas cosas con ella. Las dos claves sobre qué puede usted hacer son las siguientes:

1. Entender el Árbol de la Vida.
2. Entender el Tarot y cómo se adapta al Árbol de la Vida.

Imaginemos que hace tanto tiempo que no ha establecido usted una relación que es incapaz de sentir deseo por una persona, aunque esta persona muestre deseo por usted. Un posible diagnóstico diría que usted ya no recuerda cómo es una relación amorosa. Necesita algo que le despierte los recuerdos. Observando el Arbol, podemos ver que lo que necesita es que le infundan imaginación (que está unida por un único camino al Yejidá, nuestro enlace con lo Divino). La contemplación de la carta conocida como El Ermitaño traerá de nuevo la imaginación a su memoria. Dedique unos minutos cada día a contemplar El Ermitaño, durante una semana. Si no consigue el objetivo de sentir deseo, no será porque haya usted fracasado, sino porque no ha logrado llevar la memoria hasta el nivel del de-seo. La contemplación de la carta La Rueda de la Fortuna durante unos minutos cada día le ayudará a conseguirlo.

Quizás se considere usted una persona muy lógica y se enorgullezca de su capacidad de razonamiento. Desde el punto de vista de la Cábala, no hay nada malo en ello. Es bueno que estemos orgullosos de nuestro talento, y no hacerlo sería mentir. Pero quizás sienta usted que no es suficientemente creativo en su vida. En este caso, un breve período de contemplación diaria de la carta El Diablo le será de gran ayuda. Esto no quiere decir que vaya usted a recibir inspiración satánica.

Lo que esperamos es que le permita conocer y romper su cautiverio «satánico» en la lógica fría y la razón. En el otro extremo, si cree usted que es muy creativo pero que sus ideas son ilógicas y le hacen perder el tiempo, la contemplación de esta misma carta permitirá que la razón entre en su mundo y que le guíe, pero que no anule su imaginación.

Así pues, bien «empaquetado» en el Arbol de la Vida, tenemos no sólo un sistema de psicoterapia completo sino también un sistema para enfrentarnos a las situaciones cotidianas y mejorar nuestra vida. También es una forma muy buena de familiarizarse con el Arbol y el Tarot.

En el futuro, la gente habrá olvidado la existencia de una serie de chistes de «bombillas» que todos empezaban igual: «¿Cuántos... se necesitan para encender una bombilla?». Las respuestas solían ser de humor negro. Una versión de estos chistes preguntaba: «¿Cuántos psiquiatras se necesitan para cambiar una bombilla?», y la respuesta era «basta con uno, pero es necesario que quiera cambiar». Comenté esto por un solo motivo: cada vez que desee utilizar la magia para cambiar la mente de alguien *debe pedir antes permiso a esta persona*. La persona puede concedérselo. No tiene usted ningún derecho a cambiar a una persona, aunque sea para mejorarla, a menos que ella desee que la cambien. Con todo eso intento sugerirle que no se presente ante un amigo que cree usted que necesita un cambio y le diga «mira, contempla esta carta durante unos minutos cada día la próxima semana», sin explicarle el motivo y cómo actúa lo que le ha indicado. Es posible que esa persona no desee cambiar de la forma que usted cree que debería hacerlo. Si alguien le pide ayuda, está bien; pero cambiar la mente de la gente sin su permiso es propio de la Magia Negra y sería usted quien con ello sufriría más. Empiece a trabajar para mejorarse a sí mismo antes de intentar ayudar a otros que quizás están más sanos de lo que cree.

PARTE SEXTA

Todos, en mayor o menor grado, somos egoístas. Muchas personas reaccionan negativamente al oír esta afirmación e insisten en que ellas no lo son. Bien, si no se tiene un *ego* fuerte, es que algo anda mal. Todos necesitamos tener un ego fuerte, un fuerte sentido del yo para sobrevivir y crecer.

Lo que debemos procurar es aislar los diferentes aspectos del ego, separarlos, y eliminar aquellos que ya no deseamos poseer. Debemos fomentar el aspecto positivo de nuestro ego que nos dice: «yo soy muy bueno para determinadas cosas, pero hay otra gente también muy buena en muchas otras cosas». Debemos vencer al aspecto negativo que nos dice: «yo soy fantástico y todos los demás están equivocados».

Yo mismo he pasado épocas del segundo caso. Por suerte, dispongo de técnicas y de maestros que me ayudaron y me siguen ayudando a vencer el problema del egoísmo negativo en cuanto soy consciente de él. Es una lástima, pero resulta cierto, que las personas que enseñan temas de filosofía ocultista acaben creyendo en su propia grandeza (inexistente, en realidad) como consecuencia de la adulación de los alumnos. Uno de los motivos por los que le sugiero que lea al menos

otro libro sobre los temas de estas lecciones mientras estudia este curso, es que conozca otras opiniones e ideas, algunas de las cuales pueden contradecir las presentadas aquí.

En las tradiciones místicas orientales, se considera que el mundo de los fenómenos físicos es una ilusión («maya») que esconde la auténtica realidad espiritual que subyace al mundo físico. Nuestro yo superior puede llegar a conocer el universo auténtico, pero se lo impide nuestro ego dominante que sólo ve la ilusión. Así pues, nuestros egos «asesinan» a la realidad interna auténtica. Se nos dice que para alcanzar la iluminación debemos «asesinar al asesino», liberarnos de nuestros egos y ver la realidad interior. Crowley escribió sobre esto muy a menudo, pero, aunque aseguraba haberlo conseguido, es dudoso que llegara a liberarse realmente de su ego.

Según Israel Regardie, el objetivo que perseguimos en Occidente no es liberarnos de nuestro ego, sino *perfeccionarlo* para que esté en armonía con nuestro yo superior. Dudo de que el porcentaje de místicos occidentales que han alcanzado este estado sea realmente alto.

Tanto Crowley como Regardie consideran que la mente es algo muy mecánico. Es decir, parecen creer que la cantidad de ego puede alcanzar un determinado nivel, el cual, siguiendo determinadas instrucciones, puede aumentarse o disminuirse. Yo no estoy de acuerdo. La mente es mucho más fluida y cambiante de lo que su versión mecánica parece implicar. Es posible que pasemos rápida o gradualmente de un estado de gran egoísmo negativo a otro egoísmo menor, dependiendo de condiciones como el tiempo, nuestra salud, nuestro entorno físico y, quizás, de las diversas influencias astrológicas. Necesitamos disponer de sistemas de ayuda que, en primer lugar, nos permitan descubrir que el problema existe (a saber, que nuestro nivel de egoísmo negativo ha aumentado), y, en segundo, nos proporcionen métodos para vencerlo.

Quizás se pregunta usted por qué le ofrezco ahora esta información. La respuesta es que deseo hablarle algo más de los peligros que conlleva liderar un grupo, además de contarle los peores fracasos que he tenido como maestro.

Hace varios años tuve un alumno que, según mi opinión, poseía un potencial mayor como mago que nadie que hubiera conocido hasta entonces. Intenté convertirle en un buen mago, un mago con una buena base de filosofía ocultista. Desgraciadamente, las diferencias de opinión que había entre nosotros nos llevaron a seguir caminos separados.

Una de las causas de esta separación fue que a él no le gustaba la manera en que yo realizaba algunas de las clases privadas. Como ya he comentado anteriormente, prefiero el método de enseñanza socrático. En algún lugar leí una formulación muy simple de este método:

Explícame algo... y lo olvidaré.

Muéstrame algo... y quizás lo recordaré.

Haz que participe en algo... y lo comprenderé.

Cada vez que este alumno me preguntaba algo, yo, con mi respuesta, pretendía conducirlo a una comprensión más profunda de las implicaciones de la pregunta, y no me limitaba a afirmar sí o no. Pero a él no le gustaba la idea de tener

que reflexionar sobre las respuestas. Quería que le respondiera «sí o no» a las preguntas más complejas. Yo me negaba a darle lo que él realmente quería: poder mágico sin esfuerzo personal.

Aproximadamente un año después de que dejara de ser alumno mío, un orden oculto internacional me solicitó que iniciara un cabildo de este orden en la ciudad donde yo vivía. Yo conocía a varias personas que podrían estar interesadas y que podrían ser buenos miembros, incluido aquel antiguo alumno. Naturalmente, el día anterior al que me había propuesto contactar con él, me lo encontré por casualidad y le hablé de ello. Al cabo de poco tiempo, él, yo y algunas personas más estábamos trabajando juntos. Pronto me di cuenta de que mis compromisos adquiridos previamente no me permitirían liderar el grupo. Como él tenía un talento mágico latente y un carisma superior al de los demás miembros del grupo, lo elegí como mi sucesor.

Se trata de una persona muy inteligente, que ha trabajado como secretario durante muchos años, y ello le ha supuesto dos problemas. En primer lugar, del mismo modo que muchos secretarios cumplen con lo que se les pide y permiten que sus jefes sean responsables de los éxitos y los errores que ellos come-ten, él adoptó la actitud de que podía hacer mágicamente lo que quisiera y que, si se equivocaba, siempre podría repetirlo o utilizar algún tipo de «borrado» mágico. Esta actitud es muy peligrosa cuando se trata de hacer magia práctica como la que él hace; tanto él como uno de sus ayudantes de confianza me han comentado que a veces ha «convocado algo» y luego no ha sido capaz de hacerlo desaparecer. Si hubiera tenido una formación superior, este algo manifestado podría haber sido más físico. En consecuencia, su vida podría haber esta-do en peligro. En segundo lugar, como secretario que es, cumple todo lo que se le ordena, de modo que tiene un sentimiento de impotencia y de falta de poder. Yo no me di cuenta de esto cuando puse la organización en sus manos. ¡Hacer-lo fue un gran error!

En lugar de hacerle evolucionar más deprisa, como yo había esperado, el poder de ser el jefe local de un grupo le produjo la sensación de que podía hacer y conseguir lo que quisiera. Empezó a mentir y a incumplir sus juramentos a diestro y siniestro. Intentó revelar algunos de los secretos de la organización de la cual era miembro, con la intención de conocer los secretos internos de otras organizaciones. Finalmente, aunque continuó siendo miembro de la organización, decidió que aquel orden no tenía nada de espiritual. De modo que se convirtió en un miembro *de facto* de un conocido orden pseudohindú, muy autoritario.

Puesto que este orden dice a sus «devotos» cuándo deben levantarse, cuándo tienen que acostarse, cuándo pueden leer, qué deben pensar, cuándo pueden bañarse, qué deben vestir, cuándo pueden tener relaciones sexuales, qué deben comer, etc., a mí me pareció que esta organización sería perfecta para esta persona que estaba tan acostumbrada a obedecer órdenes. Sin embargo, él insistió en que quería seguir enseñando a la gente los métodos de la organización en la cual le había introducido. Por lo que he visto, había alterado sutilmente las enseñanzas y utilizaba la «política» para intentar alcanzar el liderazgo absoluto de todo el grupo. También intentó convencer a sus seguidores de que aquel orden pseudohindú, acusado por muchas autoridades de practicar el lavado de cerebro y el control mental, era positivo, e incluso consiguió que algunos entraran en esta organiza-

ción. Afortunadamente para el orden ocultista, su intento fracasó, de modo que la rama que yo inicié con unas diez personas tiene ahora sólo dos miembros activos y está a punto de desaparecer. Desgraciadamente para el líder, me han contado que su fracaso le ha conducido a las drogas y a la prostitución.

Uno de los aspectos más desconocidos de la enseñanza es que el maestro debe aceptar el Karma de aquello que enseña. Si los alumnos aprovechan inteligentemente las enseñanzas, esto beneficia al Karma del maestro. Si utilizan las enseñanzas para hacer cosas negativas, entonces el Karma del maestro resulta dañado. En este caso, tengo que aceptar parte del Karma de esa persona (ya que utilizó de forma negativa las cosas que yo le había enseñado). Además, como ha mezclado en ello a algunos de sus alumnos, tengo que aceptar también parte de sus Karmas. Es innecesario decir que he puesto en práctica algunas acciones mágicas para terminar con este enlace kármico; sin embargo, descubrí que me siento conducido constantemente a estar cerca de él para que cuando fracase —cosa que invariablemente ocurrirá—, pueda recoger sus pedazos y los de sus alumnos, suponiendo que soliciten mi ayuda.

Esta larga historia la he contado para mostrar algunos de los problemas que provoca el egoísmo cuando se trata de crear un grupo mágico o de ser miembro de él. El egoísmo de S. L. MacGregor Mathers, en un tiempo líder indiscutible de la Aurora Dorada, contribuyó a la ruptura de aquella organización. El egoísmo de Crowley provocó que sus órdenes O.T.O. y A.A. perdieran tantos miembros que, en el momento de su muerte, eran realmente pequeños. Actualmente, hay mucha más gente que estudia e idolatra a Crowley que la que lo hizo mientras vivió. El egoísmo y la ambición de poder han sido la causa mayoritaria de destrucción de muchos grupos mágicos, asambleas, etc.

Así pues, ¿cómo podemos evitar el problema del egoísmo negativo en nosotros y en los demás? En primer lugar, debemos reconocer que está, si no de forma manifiesta, sí oculto. En segundo lugar, debemos aprender a identificarlo. Una forma sencilla de hacerlo es observar las actitudes. La actitud egoísta negativa se presenta en el libro *Krsna [sic] Consciousness, The Topmost Yoga System*, escrito por el difunto fundador del Hare Krishna. En ese libro (p. 40), dice: «abandonad la investigación —tiradla—, sed sumisos... [escuchad sólo] a las fuentes autorizadas». Evidentemente, la fuente autorizada a la que debe escuchar y la organización ante la cual debe ser sumiso es, en este caso, Hare Krishna. Por otro lado, observe la nota que figura al principio del *Book 4* de Crowley:

[...] otros han dicho «¡creedme!». Él [Crowley] dice «¡No me creáis!» [...]. Lo que él quiere es un grupo de alumnos independientes que confíen en sí mismos, que sigan sus propios métodos de investigación. Si consigue ahorrarles tiempo y problemas ofreciéndoles algunos «trucos» útiles, habrá cumplido satisfactoriamente con su trabajo.

Yo estoy plenamente de acuerdo con este último punto de vista.

Si es usted el jefe de un grupo y se da cuenta de que cree tener respuestas para todo y que los demás están equivocados, ha llegado el momento de que empiece a trabajar consigo mismo. Además, si observa que piensa que ya sabe todo lo que hay que saber de la Cábala, de la magia y del ocultismo, ha llegado también el momento de trabajar consigo mismo.

En la mayoría de nosotros, nuestro sentido del «yo», nuestro ego, está basado en el enlace entre el consciente y el cuerpo. Incluso aquellos de nosotros que dedicamos muchas horas a la proyección astral seguimos considerando el «yo» como la unión entre la mente y el cuerpo. La mente, al no ser física, no puede poseer, no puede ser superior ni inferior ni puede tener ni hacer nada más que existir y buscar la unidad con lo Divino. Pero cuando se considera que mente-cuerpo forman una unidad, entonces puede tener posesiones, puede ser superior físicamente y mentalmente a otras unidades mente-cuerpo. Así pues, la clave para superar el egoísmo negativo consiste en darse cuenta de que la mente no es el cuerpo y aceptar este hecho (no sólo comprenderlo). La mente es el yo auténtico y el cuerpo es sólo un sirviente del yo auténtico cuando éste vive en el universo físico.

A continuación le presento unas versiones sencillas de técnicas que le ayudarán en este cometido. Algunas de éstas las ofrece Crowley en sus libros.

1. Siéntese en una silla, con la espalda erguida, las rodillas juntas y los pies planos en el suelo. Sus manos deben estar boca abajo sobre sus muslos y los dedos pulgares deben tocarse. Ahora, límitese a mantener esta posición. Al cabo de poco rato, su cuerpo empezará a temblar y sus piernas se separarán y harán que los dedos de las manos se separen. Pronto descubrirá que resulta muy incómodo mantener esta posición simple y básica. Eso es debido a que el cuerpo se incomoda rápidamente en cualquier posición. Intente sólo yacer en cualquier posición durante un rato breve y descubrirá que esto es cierto. Con la práctica, es posible superar esta sensación de dolor y de incomodidad. Ya que el cuerpo siente dolor en cualquier posición, debe ser algo distinto lo que supere el dolor. Este «algo distinto» no forma parte del cuerpo físico. Es la mente.

2. Cuando note que el egoísmo negativo empieza a calar en su vida, establezca consigo mismo el acuerdo de no pronunciar la palabra yo durante al menos dos semanas. Durante este tiempo, lleve siempre un bloc de papel y, cada vez que diga la palabra yo, haga una marca en una página, con la fecha. Al principio, las páginas estarán llenas de anotaciones, pero a medida que vayan transcurriendo las dos semanas, el número disminuirá. El efecto de no pronunciar la palabra yo durante dos semanas es bastante sorprendente. Va separando muy suavemente la idea de yo de la idea de unidad mente-cuerpo. Para mejorar y acelerar el resultado, puede donar una moneda, del valor que decida, a la organización de caridad que prefiera, cada vez que «rompa» la promesa, es decir, cada vez que diga yo. Este ejercicio es una versión «caritativa» de la técnica de Crowley. Lo que él proponía era ¡hacerse un corte con una navaja en el brazo cada vez que se rompiera la promesa! Yo creo que el método presentado anteriormente es bastante satisfactorio y mucho más seguro.

3. Realice el Ritual de Contemplación del Tarot dos veces al día, una vez con la técnica avanzada y otra con la técnica básica original.

PARTE SÉPTIMA

Siempre me ha sorprendido la gran cantidad de personas que *hablan* de magia y la poca cantidad de ellas que la *practican* o la viven. La mayoría de la gente que he conocido que afirman ser magos demuestran conocer muy poco cualquier ritual que no sea una simple variación del RMDP.

No me malinterpreten, sin embargo. Nunca insistiré demasiado en la importancia del RMDP. Llegar a dominar la magia es una tarea precaria y el RMDP es el pequeño apoyo con que contamos:

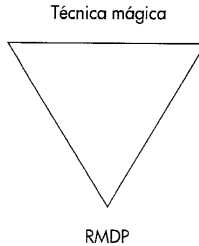

Si no domina usted el RMDP, puede fallarle todo el sistema. Por esto se enseña el ritual justo al principio. De hecho, aparte de los rituales de iniciación, era el único ritual que se enseñaba a los miembros de la Aurora Dorada hasta que ingresaban en el Orden Interno. Eso requería más de un año de práctica.

Así pues, si empieza a practicar de verdad, diariamente, otros rituales, como el Ritual del Pilar del Medio o el que presentamos a continuación, estará realizando el trabajo práctico del que hablan muchos de los que se autodenominan magos, pero que tan pocos practican.

Quisiera reafirmar ahora que la práctica mágica no es simplemente un autoengaño ni una «masturbación mental». Durante la estimulación sexual, la química del cuerpo sufre cambios reales. Se liberan varias hormonas a la corriente sanguínea, lo que provoca los signos evidentes de la estimulación sexual. El cuerpo segrega unas drogas llamadas endorfinas que pasan a la corriente sanguínea y llegan finalmente al cerebro. Las endorfinas son parecidas a los opiáceos y hacen aumentar el umbral del dolor. En consecuencia, las mordeduras y los arañazos que en otros momentos nos resultarían dolorosos, resultan agradables para muchas personas.

Sin embargo, los cambios que provoca la estimulación sexual son temporales. La práctica de la magia ritual provoca cambios más duraderos. Estos incluyen la longevidad, el sentirse más joven, el aumento del coeficiente de inteligencia y muchos otros. Pero, si no se practica regularmente, no se consigue nada. La magia es experimental, no mental.

El objetivo del RMDP es, entre otros, el de eliminar distracciones de su área inmediata tanto si son físicas como si no. Estas se refieren especialmente a lo que podrían considerarse «influencias negativas».

Sin embargo, al practicar Magia Gris, es importante despejar el área no sólo de influencias inferiores o negativas, sino también de influencias positivas o superiores. Esto es así porque, cuando uno desea establecer contacto con un aspecto de la Divinidad, no desea que haya nada (ni positivo ni negativo) en medio.

Quizás en algún momento de su vida alguien ha estado románticamente loco por usted. Esa persona quería estar siempre a su lado, quería ayudarle en todo lo que pudiera y hasta tocarle tanto como fuera posible. La motivación de esas personas suele estar basada en la idea de amor que ellas mismas se han formado, pero pueden llegar a resultar un estorbo, un «dolor de cabeza». Aunque se acerquen a usted movidas por el amor y el afecto —dos cosas que, sin lugar a dudas, son positivas—, pueden perjudicar su rendimiento en la escuela, en el trabajo y en su vida profesional y privada. Puede ser divertido durante un tiempo, pero pronto empieza a resultar un impedimento. En estos casos, intentamos que nuestro admirador despierte de su obsesión y eliminar así la interferencia que supone en nuestra vida. De forma parecida, es importante evitar también las interferencias positivas en nuestro trabajo mágico. Debemos despejar nuestra área inmediata —el área en la cual desarrollaremos nuestra magia—, no sólo de las influencias negativas sino también de las positivas. En pocas palabras, tenemos que disponer de una superficie para el trabajo mágico libre de *todo tipo* de influencias.

El RMDP despeja el área de influencias negativas; El Ritual de Destierro del Hexagrama (RDH) la despeja de influencias positivas. Como ocurre con el RMDP, es necesario dominar el Ritual de Destierro del Hexagrama.

A pesar de que me gusta mucho el RMDP, siempre lo he considerado, por decirlo así, «para andar por casa». Es importante y debe practicarse regularmente para evitar problemas. Yo lo sigo practicando a un ritmo medio de dos veces al día y, además, estoy satisfecho por ello. Pero siempre he creído que un ritual practicado diariamente debería ser «algo más».

Cuando aprendí el RDH, encontré ese «algo más». Mientras que la evocación de los Arcángeles del RMDP es poderosa, y cada vez me lo parece más, las invocaciones y las acciones físicas del RDH me inspiran cierto temor. No consigo evitar los escalofríos cuando hago una pausa después de haber ordenado a la Luz Divina que descienda, y cuando repito este apartado al final del ritual me parece abrumador. A veces incluso he sentido deseos de llorar ante la belleza magnífica, pero simple, de este ritual.

La mayoría de los rituales de la Aurora Dorada poseen esta belleza. ¿Existe tal vez una forma más magnífica y hermosa de «adorar al Señor del espacio y del universo» que ésta de la Aurora Dorada?:

¡Sagrado Sois, Señor del Universo!

¡Sagrado Sois, Vos que no habéis sido creado por la Naturaleza!

¡Sagrado Sois, el más Inmenso y Poderoso!

¡Señor de la Luz y de la Oscuridad!

Como ya comenté cuando presenté el RMDP, la superficie en la que se trabaja se convierte en un templo de la Divinidad. El RMDP es una preparación, una limpieza del templo. El RDH además de poseer las cualidades de destierro mencionadas anteriormente, contiene adoraciones simples, gloriosas y honestas.

Ritual de Destierro del Hexagrama

Preparativos:

1. Realice el Ritual de Relajación.
2. Realice el RMDP.
3. Si tiene alguna duda sobre la simbología, lea de nuevo la tercera parte de esta lección.

Primer apartado: Análisis de la palabra clave

- **Primer paso.** Sitúese detrás del altar (si tiene uno), con los brazos extendidos a ambos lados, de modo que su cuerpo forme una cruz. Debe mirar hacia el Este. Si tiene una vara ritual, debería utilizarla. Sosténgala con la mano derecha apuntando hacia arriba.

- **Segundo paso.** Pronuncie las palabras siguientes, con toda su intención:

I N R I

Yod, Nun, Resch, Yod.

El signo de Osiris asesinado.

Mientras pronuncia las letras en hebreo (la segunda línea de la expresión anterior), dibújelas delante de usted, de derecha a izquierda. Utilice la punta de la vara o el dedo índice de la mano derecha. Las letras se forman de arriba a abajo. Mientras las dibuja, visualícelas en llamas azul brillante. Tienen este aspecto:

ינרי

- **Tercer paso.** Forme la letra «L» elevando la mano derecha hacia arriba, desde el hombro derecho. Si tiene una vara, deberá seguir apuntando hacia arriba. Esta posición es parecida a la que adopta el brazo derecho del mago en la carta del Tarot de Rider-Waite, excepto que aquí el brazo debe estar recto hacia arriba. Su brazo izquierdo debe permanecer extendido hacia el lado, recto y con la palma hacia delante. Mire hacia su mano izquierda con la cabeza ligeramente inclinada. Pronuncie con toda su intención:

L... el signo del luto de Isis.

- **Cuarto paso.** Levante los brazos por encima de su cabeza y colóquelos de manera que formen un ángulo de 60 grados, formando una «V»; las palmas, una frente a la otra. Incline la cabeza hacia atrás y mire hacia arriba. Pronuncie con toda su intención:

V.. el signo de Tyfon y Apofis.

- **Quinto paso.** Ahora, cruce los brazos sobre el pecho, el derecho encima del izquierdo. Las puntas de sus dedos deben llegar justo hasta los hombros. Esto forma la letra «X». Incline la cabeza. Pronuncie con toda su intención:

X... el signo de Osiris resucitado.

- **Sexto paso.** Ahora, forme cada una de las letras y vaya nombrándolas, una a una, mientras las forma. Luego deberá pronunciar la palabra entera (en esta pa-labra, la «V» se pronuncia «U»):

L...y..X...LUX.

El signo de Osiris asesinado

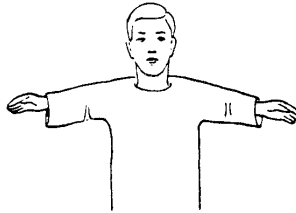

Signo del luto de Isis



Signo de Tyfon y Apofis

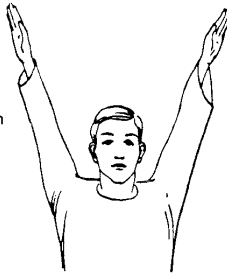

Signo de Osiris resucitado



Los signos LVX

- **Séptimo paso.** Cuando pronuncie la palabra *luz* de la frase siguiente, *ex-tienda* sus brazos y mire hacia delante. Luego, vuelva a cruzarlos como antes e incline la cabeza mientras dice con toda su intención:

La Luz... de la Cruz.

- **Octavo paso.** Vuelva a la posición inicial: brazos extendidos hacia los la-dos y mirada hacia delante. Pronuncie con toda su intención:

*Virgo, Isis, Madre poderosa,
Escorpión, Apofis, el Destructor Sol,
Osiris, asesinado y resucitado...*

- **Noveno paso.** Gradualmente, vaya elevando los brazos hacia la posición «V» mientras levanta lentamente la cabeza. Al hacerlo, pronuncie con toda su intención:

Isis, Apofis, Osiris...

- **Décimo paso.** Cuando sus brazos lleguen a la posición «V», debería estar mirando hacia arriba igual que hizo en el cuarto paso anterior. *Pronuncie con voz vibrante:*

IAO (pronunciado iiiiii-aaaaa-00000).

- **Undécimo paso.** Dedique unos segundos a aspirar hacia la luz (LVX) y luego, mediante la visualización, haga que descienda sobre su cabeza y que recorra su cuerpo hasta sus pies. Cuando eso empiece a producirse, pronuncie con toda su intención:

¡Que la Luz Divina descienda!

Sienta como le cubre y le purifica hasta volverle lo suficientemente positivo como para vivir sin influencias negativas ni positivas a su alrededor. Si lo desea, puede relajarse en este estado, durante unos minutos, antes de seguir con el ritual.

Segundo apartado: Formulación de los hexagramas

- **Duodécimo paso.** Igual que en el RMDP, dirjase hacia el Este o, si no dispone de espacio suficiente, siga mirando hacia el Este desde donde se encuentra. Haga el hexagrama del Fuego delante de usted con la vara o con el dedo índice. Deberá visualizarlo como una llama dorada, igual que visualiza los pentagramas del RMDP, sobre los cuales se dibujan los hexagramas como llamas azuladas.

- **Decimotercer paso.** Inhale, absorbiendo energía, mientras se acerca las manos a las orejas. Cuando exhale, dé un paso hacia delante con el pie *izquierdo* y dirija ambas manos hacia el centro del hexagrama del Fuego (en la mitad de la línea de base del triángulo superior). Al mismo tiempo, *pronuncie con voz vibrante* la palabra mágica de poder: *ARARITA*. Repase el RMDP para las instrucciones exactas de cómo inhalar y exhalar energía y adoptar la posición de «El Que Entra». Ambas cosas se repiten en este ritual.

- **Decimocuarto paso.** Con la vara o con el dedo índice de la mano derecha señale hacia el centro del hexagrama del Fuego y desplácese alrededor del círculo hacia el Sur. Esto coincide con lo que ha realizado en el RMDP. Si no dispone

de espacio suficiente para hacer la «circunvalación», gire simplemente desde la misma posición. Procedente de la punta de su dedo o de la vara, debería ver la formación de una línea blanca de un brillo intenso. Esta pasa por encima de la línea blanca y brillante que conecta los pentagramas del RMDP. Cuando llegue al Sur, forme el hexagrama de la Tierra en llamas doradas brillantes. Inhale y exhale la energía como en el paso anterior y haga el signo de «El Que Entra» hacia el centro del hexagrama de la Tierra (el centro de los triángulos entrelazados). Mientras lo hace, *pronuncie con voz vibrante* la palabra de poder: *ARARITA*.

- **Decimoquinto paso.** De forma parecida, desplácese o gire hacia el Oeste, arrastrando la línea blanca brillante. Una vez que se encuentre en esta dirección, forme el pentagrama del Aire. Repita el proceso de carga, señalando de nuevo hacia el centro del hexagrama (en la mitad de las líneas de base comunes). *Pronuncie con voz vibrante* la palabra de poder: *ARARITA*.

- **Decimosexto paso.** Desplácese o gire hacia el Norte, arrastrando la línea blanca. Aquí, forme el hexagrama del Agua. El centro del hexagrama es el punto en que se encuentran los ápices del triángulo. Debe señalar hacia este punto cuando *pronuncie con voz vibrante* la palabra de poder: *ARARITA*.

- **Decimoséptimo paso.** Arrastre la línea blanca de nuevo desde el Norte hacia el Este, para completar el círculo de luz blanca con hexagramas en los cuartos. Si ha dispuesto de espacio para desplazarse en lugar de girar en el mismo punto, vuelva a su posición central en el círculo, detrás del altar (si tiene uno; si no es así, vuelva al centro del círculo). Mire hacia el Este.

En este momento debería tener a su alrededor los pentagramas azules del RMDP conectados por una línea blanca. En el mismo lugar que los pentagramas, debería haber también hexagramas dorados, conectados a su vez por un círculo de luz blanca; todos los colores increíblemente intensos, brillantes y prácticamente latiendo de energía. Su intensidad debería ser poco menos que cegadora.

- **Decimoctavo paso.** En este punto, dispone de dos opciones:

- a) Puede repetir el «Análisis de la palabra clave». Eso es especialmente interesante cuando se practican rituales de Magia Blanca, ya que puede dejarse acariar por el brillo de la Luz Divina tanto tiempo como desee, una vez que haya terminado. La intensidad de esta luz aumenta al formular los hexagramas. Para objetivos generales, éste es el final que prefiero.

- b) Puede realizar la Cruz Cabalística como en el RMDP. Es algo más breve y crea un enlace más fuerte entre el RMDP y el RDH. Es bueno para los rituales de Magia Gris. En un nivel práctico, le ahorrará tiempo si está practicando un ritual largo y complejo.

Esto completa el Ritual de Destierro del Hexagrama.

Éste es el ritual más largo y entretenido de los que consta su trabajo ritual diario. Quizás desee añadir algo más, como la meditación, lo cual será correcto.

Pero, fuera de esto, no agregue nada más a su trabajo habitual. He aquí, pues, su trabajo ritual diario. Deberá realizarlo, al menos, una vez al día.

1. Ritual de Relajación.
2. Ritual Menor de Destierro del Pentagrama.
3. Ritual de Destierro del Hexagrama.
4. Ritual del Pilar del Medio.
5. La Circulación del Cuerpo de Luz.
6. Ritual de Contemplación del Tarot, versión avanzada.
7. Anotaciones en el diario de los rituales.

Como ocurre con todos los rituales básicos, deberá memorizar el Ritual de Destierro del Hexagrama. Hasta que lo consiga, le será de gran ayuda el resumen que aparece en las páginas siguientes.

Recuerde que sólo hay una manera de conseguir el éxito en la Magia Ritual y consiste en practicar, practicar, practicar. Nunca obtendrá éxito sin realizar el trabajo necesario. No hay ninguna clave secreta que le permita omitir el trabajo. Utilizar los resúmenes que aparecen en este libro para repasar los temas es correcto. Lo que *no* es correcto es buscar excusas para dejar de practicar el programa regularmente.

Ritual de Destierro del Hexagrama

Resumen

1. Mire hacia el Este, con los brazos extendidos. Diga:

I N R I

Yod, Nun, Resch, Yod

El signo de Osiris asesinado.

2. Forme una L, mire hacia la mano izquierda inclinando la cabeza y diga:

L... el signo del luto de Isis.

3. Forme la V, incline la cabeza hacia atrás, mire hacia arriba y diga:

V.. el signo de Tyfon y Apofis.

4. Forme la X, incline la cabeza y diga:

X... el signo de Osiris resucitado.

5. Forme los tres signos mientras dice:

L... V.. X... LUX. La

Luz de la Cruz.

6. Con los brazos extendidos hacia los lados, diga:

*Virgo, Isis, Madre poderosa, Escorpión,
Apofis, el Destructor Sol, Osiris,
asesinado y resucitado...*

7. Gradualmente, alce los brazos mientras dice:

Isis, Apofis, Osiris,

¡IAO! (¡II-AA-OO!)

8. aspire a la luz y hágala descender sobre su cabeza y hacia sus pies. Diga:

¡Que la Luz Divina descienda! (y SIENTA que desciende).

9. Vaya hacia el Este y dibuje el hexagrama del Fuego en llamas doradas; señale hacia el centro de la línea de base del triángulo superior y pronuncie con voz vibrante: ¡ARARITA!

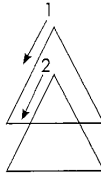

10. Arrastre la línea blanca hacia el Sur. Dibuje el hexagrama de la Tierra; señale hacia el centro y pronuncie con voz vibrante: ¡ARARITA!

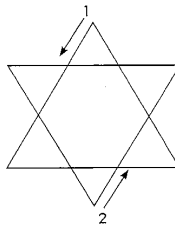

11. Siga hacia el Oeste. Dibuje el hexagrama del Aire. Señale hacia el centro de las líneas comunes y pronuncie con voz vibrante: ¡ARARITA!

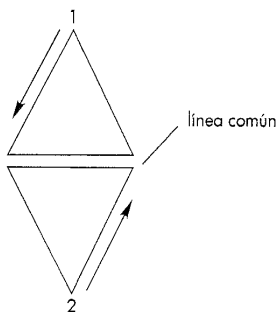

12. Siga hacia el Norte. Dibuje el hexagrama del Agua. Señale hacia la unión de los triángulos y pronuncie con voz vibrante: ¡ARARITA!

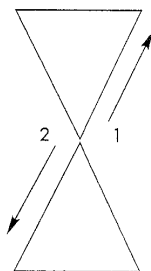

13. Complete el círculo. Regrese a la posición inicial. Repita los pasos 1 al 8 o haga la Cruz Cabalística, como en el Ritual Menor de Destierro del Pentagrama.

Si desea realizar el RDH en una ceremonia con otras personas, existen dos bellas maneras de hacerlo. Siempre debe practicarse *después* del RMDP. El RDH puede realizarse entero, o bien puede dividirse de modo que una persona haga el «Análisis de la palabra clave», y otra, la «Formulación de los hexagramas». Si son suficientes personas, una hermosa forma de realizarlo es que tres personas hagan el análisis y otras cuatro los hexagramas:

Análisis de la palabra clave:

Persona 1: 1
 Persona 2: N
 Persona 3: R
 Persona 1: J

(Pausa.)

Persona 1: *Yod*
Persona 2: *Nun*
Persona 3: *Resh*
Persona 1: *Yod*
Todos: *El signo de Osiris asesinado.*

(En esta versión no se deletrea en hebreo. En la parte siguiente, cada participante hace los signos adecuados.)

Persona 1: *L... el signo del luto de Isis.*
Persona 2: *V.. el signo de Apofis y Tyfon.*
Persona 3: *X... el signo de Osiris resucitado.*
Persona 1: *L...*
Persona 2: *V..*
Persona 3: *X...*
Todos: *LUX. La Luz de la Cruz.*
Persona 1: *Virgo, Isis, Madre poderosa.*
Persona 2: *Escorpión, Apofis, el Destructor.*
Persona 3: *Sol, Osiris, asesinado y resucitado.*

(Todos, levantando lentamente las manos):

Persona 1: *Isis...*
Persona 2: *Apofis...*
Persona 3: *Osiris...*
Todos: *IAo... ¡Que la Luz Divina descienda!*

Para la formulación de los hexagramas, puede situarse a una persona en cada cuarto. Cuando la primera persona haya concluido la parte adecuada en el Este, se llevará la línea hacia el Sur. En este punto, la segunda persona formará el hexagrama, lo cargará con ARARITA y se llevará la línea hacia el Oeste. Aquí, la tercera persona realizará la parte adecuada y se llevará la línea hacia el Norte. La persona que se encuentre en el Norte terminará dibujando el hexagrama adecuado y llevándose la línea hacia el Este. Cuando cada persona haya terminado su parte correspondiente y haya arrastrado la línea de conexión hasta el cuarto siguiente, entonces seguirá caminando en el sentido de las agujas del reloj por el interior del círculo y regresará al cuarto donde se encontraba al empezar. De este modo, al final de este apartado, cada ceremonialista se encontrará de nuevo en el cuarto en el que empezó.

Cuando la formulación de los hexagramas haya terminado y cada uno se encuentre en su punto cardinal original, todos se volverán hacia el interior del círculo y mirarán hacia el centro. Todos a la vez alzarán las manos derechas (con las varas, si las tienen) rectas hacia arriba. Poco a poco, las irán bajando hasta que queden paralelas al suelo y señalen hacia el ritualista (o los ritualistas) que ocupan el centro y que terminarán el ritual.

Cuando empiecen a bajar las manos deberán entonar la vocal «A» en voz baja y en un tono bajo. A medida que vayan bajando las manos, el sonido aumentará de tono y de volumen para que, cuando señalen hacia delante, la «A» tenga un tono muy alto y suene bastante fuerte. Cuando una de las personas, elegida previamente, note que ha llegado el momento, alzará de repente el brazo, con lo que indicará que todos deben callarse. Luego, irán bajando los brazos (con las varas señalando todavía hacia arriba) y regresarán a sus asientos en el círculo.

Para mí, esta versión ceremonial del Ritual de Destierro del Hexagrama es muy emocionante y espiritualmente poderosa.

PARTE OCTAVA

Uno de los temas que no explicaré en este curso es el de la astrología. Lo comento ahora para que no lo encuentre a faltar más adelante y piense que estoy en contra de ella. Nada más lejos de la verdad. He tenido el honor de conocer a varios astrólogos excelentes que me han sorprendido con su talento. Incluso tengo un amigo que insiste en que la magia y la astrología están inextricablemente unidas. Ha llegado tan lejos que ha creado su propio sistema mágico basado en el arte y la astrología.

El hecho es que para los sistemas mágicos que se enseñan en estas lecciones sólo es necesario un conocimiento mínimo de astrología; gran parte del cual puede entenderse estudiando el Arbol de la Vida, en lugar de recurrir al estudio profundo de la astrología. Por otro lado, cuanto mejor conozca usted la astrología, mejor entenderá el Arbol de la Vida. De modo que, aunque no es necesario tener conocimientos de astrología para este curso, le sugiero que aprenda algo sobre el tema.

¡Ah!, el camino fácil. ¡Hay tanta gente que lo busca! Las páginas de los periódicos sensacionalistas están llenas de anuncios que ofrecen fama instantánea, memoria, dinero, amor y éxito. Otras ofertas incluyen simples «equipos para hacer sortilegios» que le permitirán echar una maldición sobre su vecino aunque no haya recibido ningún tipo de formación mágica. Desgraciadamente, no existe nada parecido a la donación instantánea de poderes mágicos. Estos se ganan como consecuencia de tres cosas: *práctica, práctica, práctica!* Ya lo he dicho antes y lo repito ahora: para convertirse en un mago, para desarrollar poderes psíquico-mágicos hay que trabajar y estudiar. Si cree que existe un atajo... está usted equivocado.

Como ejemplo de esto, quisiera describir un anuncio que vi publicado diversas veces en una revista nacional. Era un anuncio de toda una página en el centro del cual aparecía una mano que sostenía una pequeña vara. El anuncio proclamaba que podía usted «convertir a la buena suerte en su esclava» gracias a la «vara milagrosa». Se suponía que esta vara podía proporcionarle cualquier cosa. Si leía usted la letra pequeña del anuncio, descubría que la vara debía encenderse y, si miraba el dibujo de cerca, veía que la vara que sostenía aquella mano sin cuerpo no era otra cosa que ¡una vara de incienso! Su precio era muy superior al valor al detalle del incienso.

El distribuidor del artículo no podría publicar anuncios de páginas enteras si la gente no le enviara suficiente dinero. Así pues, sobre todo para los utensilios ocultistas adquiridos por correo, le ofrezco este antiguo aviso: *Caveat Emptor*: que el comprador vaya con cuidado. Y, después de esta advertencia, salto a los grimorios antiguos.

Hasta ahora, en este curso, casi no he hablado del terna de los antiguos libros de magia conocidos como *grimorios*. Algunos de los más famosos que todavía pueden encontrarse son *The Greater Key of Solomon*, una parte de *The Lesser Key of Solomon*, *The Grimoire of Armadel*, *The Book of the Sacred Magic of Abramelin the Mage* y *The Secret Grimoire of Turiel*. Algunos libros, como *Ciencia secreta de la magia*, de Idries Shah y *The Book of Ceremonial Magic* de A. E. Waite no son sino compilaciones de otros grimorios como los mencionados.

Si estos libros contienen información tan valiosa, ¿no habría sido más fácil para mí decir simplemente «cómprelos y siga sus instrucciones atentamente»? Desgraciadamente, no es tan fácil. Por eso se compran y venden tantos de los libros mencionados, pero se practica tan poca magia. Sin embargo, existe una clave para descubrir sus secretos y aprender a aprovecharlos.

Esta clave se encuentra en la idea que subyace a la palabra con que se conocen estos libros, *grimorio*. Procede del francés *grimoire* que significa «libro de gramática». Se suponía que un estudiante de magia tendría un maestro que le enseñaría las sutilezas de los diversos planos de la existencia y la forma de alterarlos mediante el conocimiento y el uso de las leyes universales. Los grimorios no pretendían revelar todos y cada uno de los aspectos del conocimiento mágico. Su función era ayudar a los estudiantes a recordar. En cierto sentido, no son más que apuntes.

Una vez que haya entendido esto, en lugar de buscar qué contienen estos libros, busque qué es lo que omiten. En los grimorios no se ponen nunca en duda el conocimiento del Karma ni la necesidad de hacer una adivinación antes de practicar la Magia Gris. El maestro debía haber inculcado muy bien estas ideas en la mente de los alumnos.

Pero lo más importante es que los grimorios omiten lo que yo llamo las «tres necesidades de la Magia Gris»:

1.^a *La necesidad de adoptar una actitud positiva.* Si no cree usted que su magia va a funcionar, no funcionará. Esto no quiere decir, sin embargo, que la magia no sea nada más que técnicas mentales. Hay muchos ejemplos en los que las técnicas de la medicina alopática (occidental) resultan inútiles por culpa de una actitud mental negativa. Esto no se debe a que el tratamiento sea sólo un placebo. Se debe más bien a que la mente y el cuerpo están tan íntimamente conectados, que uno de ellos no puede curarse si no se cura también el otro. De forma parecida, si su mente no toma una actitud positiva hacia la magia que está usted practicando, entonces es posible que anule sus técnicas prácticas. Es imposible tener éxito como mago si no se cree positivamente que la magia funcionará.

2.^a *La necesidad de saber generar y controlar la energía mágica.* Esto es precisamente lo que ha estado aprendiendo en los rituales propuestos hasta ahora.

Finalmente:

3.^a *El conocimiento*. Se trata de conocer qué hay que hacer con la energía una vez que se ha despertado y puede controlarse.

El antiguo estudiante de magia aprendía que debía tener una actitud positiva y practicaba también ejercicios durante horas para generar y controlar la energía (como ha hecho usted hasta ahora). Pero memorizar grandes cantidades de información sobre qué hacer con la energía es algo que resultaría difícil a cualquiera, incluso a los que vivieron en épocas en las que las técnicas memorísticas eran mucho más habituales que en la actualidad. Así pues, este aspecto de la magia relativo al conocimiento se anotaba por escrito para ayudar al estudiante y evitar que cometiera errores que podrían resultar peligrosos. Estos documentos de trabajo son conocidos como *grimorios*. En lecciones posteriores, explicaremos algunos de los métodos de estos textos.

REPASO

Las preguntas siguientes están pensadas para ayudarle a determinar si ha aprendido bien la información de la «Lección 4». Por favor, intente responderlas sin consultar el texto. Las respuestas se encuentran en el «Apéndice 2».

1. ¿Cuáles son las cualidades del elemento Aire?
2. Cite un símbolo cristiano antiguo.
3. ¿Cuáles son las diferencias entre la esvástica mística auténtica y la esvástica nazi desvirtuada?
4. ¿Quién es el Arcángel del Aire?
5. ¿Por qué es difícil recordar las vidas pasadas?
6. ¿De qué es un soporte o una base el RMDP?
7. ¿Qué es lo que el RDH elimina de su área?
8. ¿Cuál es el orden en que debe realizar los rituales en casa?
9. Cite tres cosas que debe hacer para tener éxito en la Magia Ritual.
10. ¿Cuáles son las tres necesidades de la Magia Gris?

Las preguntas siguientes sólo puede responderlas usted:

1. ¿Está practicando regularmente todos los rituales?
2. ¿Ha conseguido controlar el elemento Aire?
3. ¿Ha construido la daga de Aire?
4. ¿Comprende las diferencias entre los sistemas de magia oriental y occidental descritos en estas lecciones?
5. ¿Ha elegido usted un lema?

BIBLIOGRAFÍA

- Aim: *The Ancient Wisdom and Rituals*, Folbles Publications, Hollywood, 1979.
- CONWAY, Flo y SIEGELMAN, Jim: *Snapping*, Nueva York, Dell, 1978.
- FARRAR, Stewart: *What Witches Do*, Coward, McCann & Geoghegan, 1971.
- y Janet: *Eight Sabbats for Witches*, Hale, 1981.
- FRAZER, sir James: *The Golden Bough*, (ed. abreviada), MacMillan, 1963. (Trad. esp.: *La Rama Dorada*, México, FCP, 1991.)
- KUHN, A.B.: *The Lost Light* (no figura editorial), 1940.
- MASSEY, Gerald: *Gerald Massey's lectures*, Sherman Oaks, The Sanctuary of Gnosis, 1976.
- REGARDIE, Israel: *Ceremonial Magic*, Aquarian Press, 1980.
- *The Golden Dawn*, Llewellyn Publications, 1978. (Trad. esp.: *La Aurora Dorada*, Madrid, L. Cárcamo, vols. I y II, 1984; vols. III y IV, 1986.)
- *The Middle Pillar* Llewellyn Publications, 1970. (Trad. esp.: *El Pilar del Medio*, Madrid, L. Cárcamo, 1988.)

LECCION 5

PARTE PRIMERA

El estrés nos afecta a todos. Puede provocarlo leer o escuchar noticias de política o de economía, las preocupaciones del trabajo, los altibajos en nuestras relaciones, así como otras inquietudes importantes. También puede ser debido a pequeñas cosas, como una llamada telefónica de alguien que cuelga justo cuando íbamos a responder o un atasco de tráfico. Aunque el estrés afecta más a las personas de la ciudad, también puede resultar estresante vivir en zonas rurales o en el campo. Decidir qué hacer para comer, hacer frente al aumento de precios y al descenso del rendimiento, intentar conseguir piezas de un vehículo y tener que esperar semanas a que nos las entreguen, son ejemplos menores de situaciones que pueden provocar estrés.

El Ritual de Relajación es quizás el mejor método para librarse del estrés, pero hacerlo bien tal vez requiere más tiempo del que usted puede dedicarle. Así pues, para solucionar este problema, voy a presentarle lo que llamo el Ritual de Relajación Instantánea. No pretende sustituir al Ritual de Relajación, pero puede ocupar su lugar de forma ocasional, cuando usted no disponga de mucho tiempo. También es un buen sistema para librarnos del estrés de nuestra vida cotidiana.

Ritual de Relajación Instantánea

Puede practicarlo de pie, sentado o tumbado.

- **Primer paso.** Para empezar, tense todos los músculos de sus pies y de sus tobillos.
- **Segundo paso.** Sin relajar la tensión de los pies, tense los músculos de las pantorrillas.

- **Tercer paso.** De forma parecida, tense los músculos de los muslos, de las caderas, del estómago, del pecho, de la espalda, de los brazos, de las manos, de la nuca y de la cabeza. En otras palabras, tense todos los músculos de su cuerpo empezando por los pies y acabando por la cabeza. Mantenga su cuerpo en este estado absolutamente tenso *sólo* durante unos cinco a diez segundos.

- **Cuarto paso.** De repente, relaje todos los músculos a la vez. Deje que su cuerpo se afloje tanto como se lo permita la posición en que se encuentre.

- **Quinto paso.** Con la mente, «busque» en su cuerpo cualquier resquicio de tensión. Ponga especial atención en la nuca, la frente, los hombros, el estómago y la parte inferior de la espalda. Si descubre algún tipo de tensión, envíe inmediatamente el «brillo dorado» del Ritual de Relajación hacia la parte afectada, y la tensión desaparecerá.

Precaución: Esta técnica es fisiológica además de psicológica. El cambio repentino en la tensión muscular y su liberación también repentina podrían provocar —en muy pocas personas—, un espasmo muscular conocido popularmente como *calambre*. Si le ocurre esto deténgase inmediatamente y masajee intensamente la zona hasta que cese el espasmo. Luego, realice el Ritual de Relajación normal lo antes posible. Si es usted una de las personas afectadas de calambres, no se avergüence y deje de practicar esta técnica. Una vez que su cuerpo se haya acostumbrado al cambio repentino en la tensión muscular, los espasmos cesarán y dispondrá usted de un sistema rápido y maravilloso para relajarse y reducir el estrés.

PARTE SEGUNDA

Mientras nos familiarizábamos con nuestro sistema de los elementos, hemos abarcado los elementos Tierra y Aire. Si después de practicar los ejercicios de estos elementos no está usted satisfecho de la unidad alcanzada con los mismos, siga practicándolos durante dos semanas más. Luego, vaya repitiéndolos de forma esporádica a su antojo. Además, recuerde, por favor, que yo no soy más que un maestro. Si es usted capaz de inventarse ejercicios que le ayuden a familiarizarse con estos elementos, sienta total libertad para incorporarlos a su trabajo normal. Sin embargo, debería empezar a realizar los ejercicios siguientes inmediatamente.

El elemento Agua posee las cualidades de frescor y humedad.

Ejercicio 1. Observe a su alrededor aquellas cosas que poseen las cualidades combinadas de frescor y humedad. Recuerde que todas estas cualidades elementales son relativas. Cuando un horno está encendido y se está cociendo algo en su interior, a veces se produce un chorro de aire cálido (o caliente) y húmedo que no parece poseer las cualidades de frescor y humedad. Sin embargo, es mucho más fresco y húmedo que el calor de un horno de fundición. Así pues, el horno do-

méstico contiene más elemento Agua que el horno de fundición. Vea si puede determinar las cualidades relativas del agua a medida que las vaya experimentando. Anote todas estas cosas y luego escríbalas en su diario mágico. Practique este ejercicio diariamente durante una semana.

Ejercicio 2. Quítese toda la ropa y sumérgase en una piscina o en un baño con agua fresca. Si tiene acceso a un lago o a un río, tanto mejor. Además, sería conveniente que consiguiera un tubo de respiración para usarlo mientras se encuentra totalmente sumergido bajo la superficie del agua. Evidentemente, esto resultará difícil en una pequeña bañera o en una piscina poco profunda, pero si dispone de un tubo de respiración y encuentra un lugar donde pueda sumergirse completamente, su éxito será mucho más rápido.

Una vez que se haya sumergido tanto como pueda y, si está sumergido completamente, pueda respirar con comodidad a través del tubo, realice el Ritual de Relajación. Descubrirá que, gracias a la calidad flotante del agua, le resulta muy fácil. A continuación, tome plena conciencia de su respiración. Mientras, descubrirá que su respiración es cada vez más lenta. Observe qué sensación le produce el aire al entrar por la nariz (o a través del tubo y por la boca), descender por la traquea y pasar a los pulmones. Sienta o imagine el intercambio de oxígeno y dióxido de carbono en los pulmones. Sienta como el aire cargado de CO₂ abandona su cuerpo.

Una vez más, imagine que todo su cuerpo no es más que un gran aparato respiratorio. Imagine que cada parte de su cuerpo tiene únicamente la función de respirar. Sepa que su piel es una parte vital de todo su sistema. En este ejercicio de «respiración a través de los poros», cada vez que inspire el aire imagine que todos los poros de su cuerpo respiran en el Agua elemental. Sienta que el agua entra y sale de usted, arrastrando las impurezas fuera de su cuerpo. No confunda el Agua elemental con el agua física si no quiere tener una sensación de «ahogo». Si esto ocurre, detenga el ejercicio inmediatamente e inténtelo en otra ocasión.

Experimente este ejercicio a diferentes horas del día y, si es posible, en distintos lugares. El agua no es muy comprimible pero sí muy cambiante. Intente experimentarla en sus muchas variaciones. Tras una semana de practicar este ejercicio, pase al siguiente.

Ejercicio 3. Dedique un tiempo de hasta tres minutos (no más), una vez al día, a imaginar que *usted es el elemento Agua*. Sienta la fluidez, el frescor, la refrescante humedad de las aguas elementales. Si estudia usted astrología, compare todo lo que aprenda sobre el elemento Agua con aquellos signos que constituyen la Triplicidad del Agua (Cáncer, Escorpión y Piscis). Familiarícese con el agua en todos sus aspectos. Sepa qué sensación produce ser agua, qué es el agua. Practique este ejercicio durante una semana.

Ejercicio 4. Una vez que haya aprendido a «ser Agua», el paso siguiente consistirá en aprender a controlar conscientemente este elemento. Tómese un momento e imagine de nuevo que es usted el Agua elemental. Introduzca en su conciencia el sentimiento del ejercicio anterior. Luego, sostenga sus manos separadas entre 22 y 30 cm, con las palmas encaradas. A continuación visualice, con tanta precisión como se lo permita su habilidad, una botella, un cilindro o un pe-

queño barril entre sus manos. Luego, al exhalar, visualice el elemento Agua salir de su interior y depositarse en el recipiente que sostienen sus manos. Entre cuatro y siete respiraciones serán suficientes para llenarlo. Una vez que esté lleno, obsérvelo durante un breve momento. Luego, con tres respiraciones, vuelva a inhalarlo hacia su interior y recupere su conciencia normal. Dedique una semana a practicar este ejercicio.

La Prueba. Una vez más, tiene aquí una prueba sencilla que le permitirá descubrir no sólo si ha alcanzado la armonía con el elemento Agua sino también si es usted su dueño. Nadie comprobará nunca su trabajo, de modo que aprenda la prueba y practique los ejercicios tan a menudo como lo desee. Para convertirse en un buen mago, debe ser capaz de controlar todos los elementos.

Cuando se sienta testarudo, poco predispuesto a cambiar, tenso, con todos los músculos duros como rocas, forme el recipiente de Agua que se ha descrito en el ejercicio anterior. Una vez que haya llenado el recipiente, inhale su contenido con una profunda inspiración. Absorba la totalidad del contenido. Al cabo de cinco minutos, deberá sentirse más relajado y capaz de razonar.

La próxima vez que se sienta empujado por alguien a algo, o que se esté comportando de forma insípida, forme también el recipiente de Agua delante de usted. Asegúrese de que esté lleno. Luego, visualice un gran agujero negro en el aire, frente a usted, y arroje en el agujero el contenido del recipiente. Inmediatamente, visualice cómo el agujero se cierra una vez que ha entrado todo el contenido. Al cabo de pocos minutos se sentirá menos flexible y no tan propenso a permitir que los demás se aprovechen de usted. Quizás deba repetir este ejercicio del «agujero negro» unas cuantas veces hasta conseguir los resultados esperados.

Cuando haya superado ambas partes de la prueba de forma satisfactoria, será dueño del elemento Agua. De nuevo, como ya he dicho antes, puede encontrarse con que uno o más elementos le resultan más fácilmente dominables, mientras que otros pueden llevarle más tiempo. Siga practicando, sin angustiarse por los resultados, y al final conseguirá lo que se propone. Anote todos los resultados de sus experimentos en el diario mágico. Debe anotar tanto los éxitos como los fracasos.

El cáliz

El cáliz es el arma o el instrumento que representa el Agua elemental. Es el más fácil de construir porque todo lo que tiene que hacer es comprar una copa con pie y pintarla. En realidad, no requiere ningún tipo de construcción. Aunque muchas personas prefieren una copa de plata, la Aurora Dorada sugería la utilización de una copa de cristal. Otras personas prefieren la madera o el estaño. La elección del material depende de usted, aunque debo decirle que el cristal podría resultar un problema, dada su facilidad de romperse.

La forma de la copa, encima del pie, debería parecerse a una flor de azafrán. Así, deberá ensancharse en la parte superior (vea el dibujo y la fotografía). Tome un pedazo de bramante o «cuerda de corneta» y corte un trozo igual a la circunferencia de la copa en el punto en que empieza a ensancharse. Doble la cuerda por la mitad y utilice un rotulador para marcarla en este punto. Tome la cuerda doblada y vuelva a doblarla. Marque el punto medio de ambas partes de la cuerda. Re-

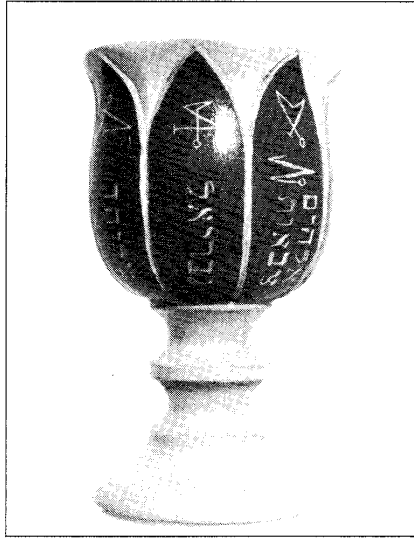

Cáliz de Agua

pita esta operación una vez más y marque los cuatro puntos medios de la cuerda. Como resultado, tendrá una cuerda dividida en ocho partes iguales.

Prepare la copa para pintarla siguiendo las instrucciones de la pintura que vaya a utilizar. Asegúrese de que la pintura sea adecuada para el tipo de material

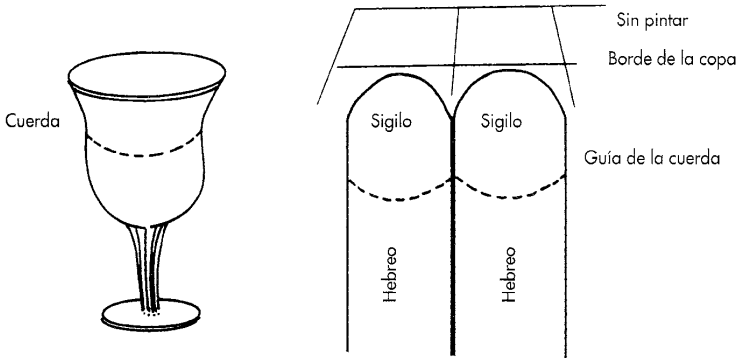

Las palabras en hebreo, los sigilos y las líneas son de color naranja vivo. El fondo es de color azul vivo. El espacio entre los pétalos del «triángulo curvado» se deja sin pintar.

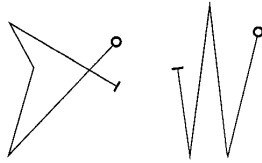

אלהיטעבאות
I. ELOHIM TZABAOTH

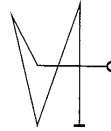

גבראל
II. GABRIEL

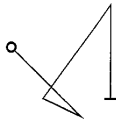

טליחר
III. TALAHAD



תרשיט
IV. THARSIS



גיהון
V. GIHON



מערב
VIII. MAARAB



מים
VII. MAYIM

VIII. LEMA

Símbolos y equivalentes hebreos para el cáliz

de la copa. Aunque no será habitual que beba el contenido de la copa, puede que alguna vez lo haga. Así pues, *asegúrese de que la pintura que va a utilizar no contiene plomo*. Tome la cuerda y colóquela alrededor de la copa, justo donde empieza a ensancharse. Con un lápiz blando (si es sobre madera puede utilizar una aguja), marque la copa coincidiendo con las marcas de la cuerda. Con pintura de color naranja vivo, una las marcas de la copa con el pie, en líneas rectas. Una estas líneas por la punta superior, en la parte ancha de la copa, mediante una especie de «triángulo curvado» (vea el dibujo). Rellene estos espacios de color azul vivo. En la página anterior encontrará los sigilos adecuados y las palabras hebreas para el cáliz. Debe escribir las palabras hebreas en la parte rectangular y dibujar los sigilos en el interior del triángulo curvado. Utilice pintura naranja para dibujar los sigilos y las palabras hebreas. Para proteger el resultado final, cubra su obra con varias capas de barniz transparente.

PARTE TERCERA

En este apartado aprenderá el Ritual de la Cruz y la Rosa. Aunque no forma parte de su trabajo diario, es excelente y muy fácil de realizar. Probablemente lo utilizará a menudo.

Existen cinco motivos principales para utilizar este ritual:

1. Es un ritual de destierro perfecto, aunque su efecto es algo diferente al del RMDP. El RMDP le protege, pero también enciende todo el plano astral con sus líneas y sus pentagramas. Es muy poderoso. También puede tener el efecto de atraer la atención de entidades astrales no siempre deseadas (los «pequeños malévolos») como ya hemos comentado. El Ritual de la Cruz y la Rosa, en cambio, actúa como una cortina que contiene su aura. Le protegerá de las influencias externas no deseadas de una forma distinta. No sustituya el RMDP por el Ritual de la Cruz y la Rosa. Asegúrese de realizar el RMDP antes de cualquier otro ritual mágico. Utilice el Ritual de la Cruz y la Rosa para encerrarse en sí mismo. Por ejemplo, si está preocupado y no es capaz de centrar su atención, realice el RMDP para desterrar cualquier influencia externa que pueda estar distrayéndole; a continuación, realice el Ritual de la Cruz y la Rosa para recuperar la paz mental.

2. El efecto cortina produce un tipo de invisibilidad hacia el mundo de su alrededor. Esto no quiere decir que vaya usted a volverse invisible en realidad. Tampoco debe usted deducir que la gente que le está buscando no va a encontrar-le. Pero, si las personas no le están buscando especialmente, resultará usted ignorado. De este modo se manifiesta el efecto de invisibilidad.

No recomendaría a nadie que fuera en contra de la ley por ningún motivo, pero deseo compartir esta experiencia con usted. En una ocasión, llegaba tarde a una cita y sabía que debería acelerar la velocidad de mi coche si quería llegar a tiempo. Rápidamente, realicé ambos rituales, el RMDP y el Ritual de la Cruz y la Rosa. Estaba conduciendo muy deprisa. De repente, apareció detrás de mí un coche de la patrulla de la autopista y encendió la luz roja. La patrulla detuvo al coche que circulaba a mi lado, a pesar de que ambos conducíamos a la misma velocidad. La patrulla de la autopista *me ignoró como si no existiera!*

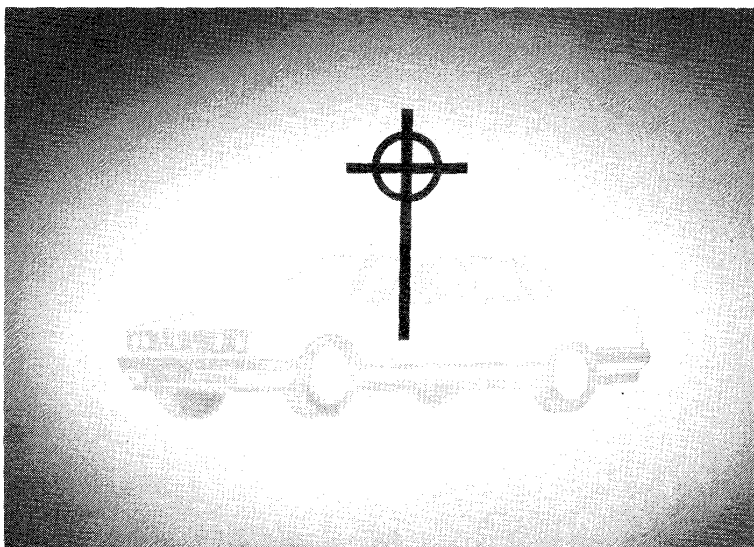

Protección mediante la invisibilidad

3. Este ritual es una buena preparación para la meditación. Hace que se manifieste nuestro yo superior. De modo que puede resultar útil cuando practiquemos la meditación para resolver algún problema.

4. Este ritual puede realizarse con la intención de ayudar a otros físicamente o espiritualmente. Simplemente, cree en su mente una imagen de la persona a la cual desea ayudar. Sitúe esta imagen en el centro de la habitación donde va a realizar el ritual. Realice el ritual alrededor de la imagen de la persona a la cual está ayudando. Haga descender la Luz sobre la imagen de la persona en cuestión. Cuando haya terminado el ritual, ordene a la figura creada mentalmente que regrese, junto con la paz, la serenidad y el bienestar que ahora le ha infundido, a la persona real para la cual ha realizado el ritual. Diga a la figura que regrese a ella y que le lleve la gracia de la Divinidad. Evidentemente, antes de hacerlo debe usted solicitar permiso a la persona afectada y practicar una adivinación para descubrir si el resultado será positivo o negativo.

5. A veces, puede que se encuentre usted en un lugar que contiene «vibraciones psíquicas negativas». Por ejemplo, es posible que esté incómodo en una casa donde viven personas muy negativas o donde hayan ocurrido cosas terribles en el pasado. Este ritual no desterrará la negatividad sino que servirá más bien para proteger su cuerpo psíquico, su yo astral, de la «invasión».

Vuelva a leer la lección que le preparaba para el Ritual de Destierro del Hexagrama, y centre su atención en comprender el «Análisis de la palabra clave». En este ritual va a utilizarlo de nuevo.

Ahora pasaré a explicar el Tetragrammaton y el Pentagrammaton. El Tetragrammaton lo hemos visto ya en otros apartados de este curso, pero, como su importancia es central para la magia y la Cábala, nos será de utilidad repasarlo una vez más. El Tetragrammaton está compuesto de cuatro letras hebreas: Yod, He (superior), Vav y He (inferior). Se considera que este nombre de cuatro letras (*Tetragrammaton* significa «nombre de cuatro letras») es el nombre último de la Divinidad. Nadie sabe cuál es la pronunciación correcta de esta palabra. Es posible que algunas de las letras se pronunciaran de forma distinta a como se pronuncian actualmente. Quizá estas letras fueran en realidad un código de otras diferentes. Tal vez algunas de las letras aparecían dos veces. En la actualidad, los judíos no intentan pronunciar esta palabra. En su lugar dicen *A-do-nay*, que significa «mi Señor». El hebreo original no tenía vocales. Estas se añadieron mucho más tarde en forma de puntos y líneas escritos sobre las letras, entre ellas y debajo de ellas. Para asegurarse de que nadie intentara pronunciar el Tetragrammaton por error, se colocaron las vocales *A-do-nay* alrededor de las cuatro letras sagradas. Si uno intenta pronunciar la palabra de cuatro letras utilizando estas vocales, se encuentra con algo parecido a lo siguiente: Yahveh, Yahweh, Yehovah o Jehovah. Todas estas palabras proceden de un conocimiento incorrecto del hebreo.

El secreto del Tetragrammaton reside en el significado de las letras que lo componen. La Yod representa la masculinidad arquetípica y la He (superior) representa la feminidad arquetípica. La Vav, que se parece a una Yod alargada, representa la masculinidad física, mientras que la segunda He, la He inferior, representa la feminidad física. Así pues, Tetragrammaton significa que el secreto último de la Divinidad es que lo Divino es la unión de todas las dualidades (es decir, lo masculino y lo femenino) tanto física como espiritualmente. Lo Divino lo es todo, y todo procede de la Divinidad y le pertenece.

Esto no significa, sin embargo, que conocer el universo sea conocer lo Divino. Que todo sea de la Divinidad no quiere decir que lo Divino no pueda ser mucho más que todo lo que existe o pudiera existir. El origen de todo está más allá de la comprensión, excepto en los casos en que la Divinidad decide que se le comprenda.

La letra Shin (Y) tiene una forma que recuerda a tres llamas. Esta letra representa la llama de la Divinidad, lo que a veces recibe el nombre de Espíritu Santo o de Ruaj Elohim. También se le conoce como Chi, Ki, Prana, Kundalini, Mana, Manitou y muchos otros nombres. Si se coloca la letra Shin en el centro del Tetragrammaton, se obtiene el Pentagrammaton (nombre de cinco letras). Esta nueva palabra, «Yod, He, Shin, Vav, He», es un símbolo que representa la unión de la masculinidad y la feminidad divinas con la masculinidad y la feminidad físicas, mediante el Espíritu Santo. En la Biblia, cualquier persona que fuera un salvador o un mesías debía ser capaz de unir la Divinidad con lo físico y de unir todos los contrarios mediante el Espíritu Santo. De este modo, cualquier salvador *tenía que ser* el nombre de cinco letras, el Pentagrammaton. Si pronunciaráramos el Pentagrammaton en hebreo, tendría un sonido parecido a «Ye-ho-su-á», que se traduce normalmente como «Josué». Sin embargo, pronunciado en griego se convierte en «Yay-su», que en nuestra lengua significa «Jesús».

Así pues, el nombre de Jesús es un título. Cualquiera puede obtener el título. El proceso descrito por el Pentagrammaton es que cada uno de nosotros debemos encontrar nuestra propia unión con la Divinidad. No puede reconciliarnos un sus-

tituto. Cada uno de nosotros debemos ser nuestro salvador, nuestro mesías. Cada uno de nosotros debe convertirse en «Jesús».

Esto, por cierto, es Cábala pura. No tiene *nada* que ver con la teología cristiana. De hecho, la teología cristiana tiende a estar en desacuerdo con esta forma cabalística de entender el Pentagrammaton. En el cristianismo tradicional, el único motivo que explica que Jesús se llame así es que cumplió una profecía.

Otra forma del Pentagrammaton sitúa la Shin entre la letra Vav y la segunda He. Esto da como resultado la palabra «Ye-ho-va-sá». Representa la unidad de la masculinidad y la feminidad en el plano físico, mediante el Ruaj Elohim (el Espíritu Santo de lo Divino) y está presidida por la unidad de la masculinidad y la feminidad arquetípicas. Además, éste es uno de los secretos del Yoga Tântrico y de la Magia Sexual, pero esto lo comentaremos en otra lección.

También quisiera recalcar que todo esto no es de naturaleza sexista. Si no le gustan los términos masculino y femenino puede sustituirlos por términos como Yin y Yang, positivo y negativo (en el sentido de los polos de una pila, no en el sentido de bueno o malo), proyectivo y receptivo, etc. El motivo por el cual yo utilizo masculino y femenino es que éstos son los términos utilizados tradicionalmente; ya los utilizaban los antiguos cabalistas, a veces incluso en formas más antropomórficas. Su propósito era ocuparse de todas las dualidades que existen en la naturaleza. Yo me limito a seguir la tradición que ellos iniciaron.

Finalmente, quisiera repetir que el símbolo de la cruz es muy anterior al nacimiento del cristianismo y *no* debería considerarse un símbolo cristiano cuando se utiliza para propósitos mágicos. He leído en alguna parte que se utilizaban más de 200 formas distintas de cruces antes de que naciera el cristianismo. En este ritual, la Cruz representa los cuatro elementos (mediante las cuatro líneas) y la unión de lo físico (la línea horizontal) y lo espiritual (la línea vertical). La Rosa, que en el ritual se indica mediante un círculo, representa el despliegue del alma y la evolución de la conciencia.

Ritual de la Cruz y la Rosa

- **Primer paso.** Prepárese realizando el Ritual de Relajación.
- **Segundo paso.** Si lo cree adecuado, realice el RMDP.
- **Tercer paso.** El instrumento para este ritual será una vara de incienso encendida. Puede utilizar cualquier aroma que le guste.
- **Cuarto paso.** Diríjase a la esquina sureste (SE) de la superficie que va a utilizar y mire en dirección contraria al centro del círculo, hacia fuera. Dibuje una gran cruz y un círculo tal como se indica a continuación.
Mientras forme el círculo (la Rosa), pronuncie con voz vibrante el nombre de Dios:

Ye-ho-su-á

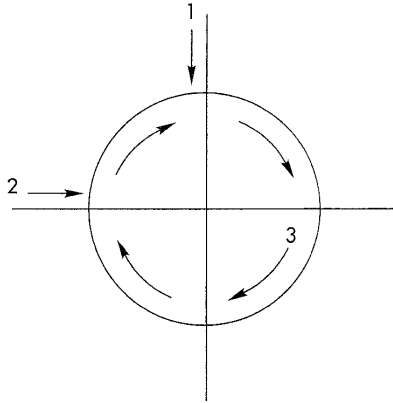

Deberá terminar la sílaba *su* al mismo tiempo que acaba de dibujar el círculo. En la sílaba *á* dé una especie de puñalada en el centro del círculo con la punta de la vara de incienso encendida, en el punto en que los brazos del símbolo se cruzan, y sienta la energía salir y cargar el símbolo.

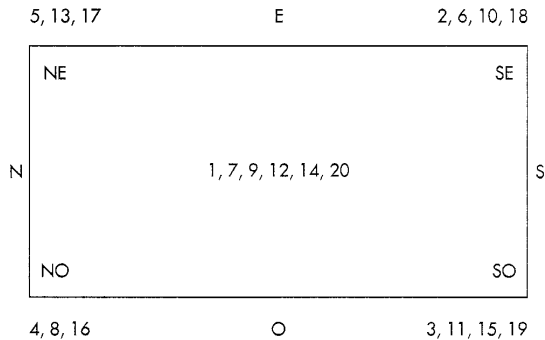

• **Quinto paso.** Señale con el incienso el centro de la cruz. Mantenga la punta encendida del incienso al mismo nivel y desplácese hacia el suroeste (SO). Dibuje la Cruz y la Rosa y «apñale» el centro. Como antes, pronuncie con voz vibrante:

Ye-ho-su-á

- **Sexto paso.** Repita el proceso, pero esta vez desplácese hacia el noroeste (NO).
- **Séptimo paso.** Repita lo anterior, desplazándose hacia el noreste (NE).
- **Octavo paso.** De forma parecida, desplácese hacia el sureste (SE), completando el círculo. No forme de nuevo la figura de la Cruz y la Rosa, ni pronuncie la palabra con voz vibrante.
- **Noveno paso.** De nuevo, señalando el centro de la cruz del SE, dése la vuelta y mire en diagonal al otro lado de la habitación, al NO. Ahora, alce la vara de incienso hacia arriba y cruce la habitación hacia el NO. En el centro de la habitación, deténgase y dibuje la Cruz y la Rosa por encima de su cabeza, mientras pronuncia con voz vibrante el Nombre, como las veces anteriores. Señale el centro de la figura y, con el incienso todavía alzado, dirjase hacia la esquina NO. Sitúe la parte superior del incienso en la intersección de los brazos de la cruz que ya ha dibujado en esta esquina. No vuelva a formar la figura ni pronuncie el Nombre con voz vibrante.
- **Décimo paso.** Ahora regrese al SE, pero con el incienso a la altura de los brazos, señalando hacia abajo, al suelo. Deténgase en medio de la superficie, forme la Cruz y la Rosa y pronuncie con voz vibrante el Nombre, sin dejar de señalar hacia el suelo. Señale de nuevo el centro de esta cruz con el incienso y luego, con la vara hacia abajo, desplácese hacia el SE y sitúe la punta del incienso en la intersección de los brazos de la cruz que ya ha dibujado en esta esquina. No forme de nuevo la Rosa ni la Cruz, ni pronuncie el Nombre con voz vibrante en esta esquina.
- **Undécimo paso.** Señale hacia el centro de la cruz del SE y luego camine en el sentido de las agujas del reloj hacia la esquina SO. No vuelva a dibujar la Rosa ni la Cruz, pero, señalando el centro de la cruz, pronuncie el Nombre con voz vibrante.
- **Duodécimo paso.** Con el incienso alzado, desplácese en diagonal hacia el NE. Deténgase en la mitad del camino para pronunciar de nuevo con voz vibrante el Nombre pero sin formar el símbolo encima de su cabeza. Cuando llegue al NE, señale el centro de la figura que ya hay allí y, a continuación, mantenga el incienso con la punta encendida hacia abajo y regrese al SO. Evidentemente, debe detenerse de nuevo en el centro y pronunciar el Nombre con voz vibrante.
- **Decimotercer paso.** Señale el centro de la cruz del SO. Con el incienso en este mismo nivel, recorra el círculo en el sentido de las agujas del reloj, señalando el centro de cada cruz. No forme de nuevo las figuras ni pronuncie el Nombre. Vaya del SO al NO, luego al SE y regrese al SO.
- **Decimocuarto paso.** Cuando haya regresado al SO, apoye un momento la punta del incienso en el centro de la cruz. A continuación, vuelva a dibujar la Cruz,

pero ahora de un tamaño algo mayor. Dibuje el círculo, también más grande. Mientras forma lentamente la mitad inferior del círculo, pronuncie con voz vibrante: *Ye-ho-su-á*. Al formar la mitad superior del círculo, pronuncie con voz vibrante: *Ye-ho-va-sá*.

- **Decimoquinto paso.** Ahora, diríjase al centro de la superficie, mire hacia el Este y visualice las seis Cruces y las Rosas a su alrededor, encima y debajo de usted. Las Cruces deben ser de color dorado y las líneas que las conectan entre las esquinas, por arriba y por abajo, de un blanco brillante. El color de las «Rosas» debe ser un rojo vivo. De este modo, debe usted tener una «esfera» protectora a su alrededor.

- **Decimosexto paso.** Ahora, realice el «Análisis de la palabra clave» del RDH. Empiece pronunciando la palabra INRI con voz vibrante y termine en «que la luz divina descienda». Asegúrese de utilizar los gestos adecuados que se describen en el ritual.

Nota: Si lo cree correcto, puede omitir el análisis de la palabra clave, el decimosexto paso anterior. En lugar de dirigir este ritual hacia el Este, puede mirar en la dirección de la cual crea que procede el peligro. Si lo practica en grupo, deje que una persona realice todo el ritual mientras los demás permanecen sentados en sendas sillas, dentro de la superficie en la que se celebra el ritual. Asegúrese de que haya espacio suficiente para que el ritualista pueda hacer los movimientos en diagonal, cruzando la superficie.

PARTE CUARTA

Aquellos de ustedes que hayan llegado hasta aquí ya habrán aprendido que la magia consiste en trabajar y estudiar. Después de la próxima lección, pasaremos al reino de la Magia Gris. Si ha estudiado todo el material, se ha ganado este derecho. Ahora está versado en la filosofía ocultista elemental, en la Cábala y en otros temas relacionados.

En este momento, dado que ha llegado hasta este punto, quisiera ofrecerle algo muy especial. Como ya he dicho antes, yo no puedo iniciarle; y, como ya he descrito, aunque la iniciación no es necesaria, puede acelerar su progreso. A pesar de que no pueda iniciarle, hay algo que puede hacer y que contribuirá a su desarrollo. Se trata de una autodedicación, mediante la cual promete usted aplicarse en el Gran Trabajo: a alcanzar el Conocimiento y la Conversación con el Santo Angel de la Guarda (conocido también como conciencia cósmica, iluminación y unidad con la Divinidad) y a llevar la Luz Espiritual a un mundo de oscuridad.

Si decide hacerlo, debe disponer de un altar como el que se describe en la primera lección. Debe situarlo en el centro de su círculo, en la conjunción de los cuatro elementos que proceden de los cuatro cuartos. También representa el uni-

verso físico y, de este modo, simboliza la idea de que el universo del círculo mágico es mucho mayor que el plano material. Si contempla usted el altar, seguro que descubrirá muchas más cosas que éste puede representar.

Encima del altar debería haber dos objetos: se trata de un triángulo rojo y de una cruz blanca. Puede construirlos usted mismo con papel o con fieltro. La cruz representa nuestro juramento de seguir el Gran Trabajo (la «cruz que debemos cargar en nuestras espaldas»). El triángulo, que debe construirse de tal forma que tenga el aspecto de tres barras, no de una pieza con un centro sólido, representa todas las formas de trinidad. Entre éstas encontramos las de Isis, Apofis, Osiris; Tao, Yin, Yang; Keter, Hojmá, Biná y, especialmente, Luz, Vida y Amor. Mientras mira hacia el Este desde detrás del altar, estos dos símbolos deben descansar sobre éste, con la cruz algo más hacia el Este que el triángulo:

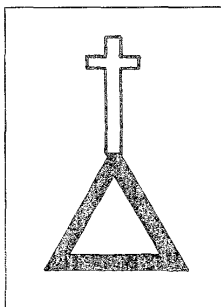

Recuerde leer el juramento de dedicación y esté seguro de que desea cumplir todas sus disposiciones, antes de realizar este ritual. En el interior del círculo debe tener una pequeña copa con agua y algún tipo de incienso encendido. Estas dos cosas no deben estar encima del altar, sino a ambos lados del mismo. El incienso debe estar situado en el Sur y el agua en el Norte. Asegúrese de que el incensario se encuentre en una superficie no inflamable.

Rito de la Autodedicación

- **Primer paso.** Realice el Ritual de Relajación.
- **Segundo paso,** Realice el RMDP.
- **Tercer paso.** Realice el RDH.
- **Cuarto paso.** Si lo cree conveniente, realice el Ritual de la Cruz y la Rosa.

- **Quinto paso.** Recoja la copa con la mano izquierda y moje los dedos de la mano derecha en el agua. Salpique unas gotas de agua con los dedos hacia la izquierda, hacia delante y hacia la derecha. Moje de nuevo el dedo índice de la mano derecha y dibújese una cruz en la frente, mientras dice: *¡Me consagro con agua!* Vuelva a dejar la copa de agua.

- **Sexto paso.** Recoja el incienso y agítelo hacia la izquierda, en el centro y hacia la derecha. Sosténgalo de modo que pueda oler el humo que desprende mientras dice: *¡Me purifico con el fuego!* Vuelva a dejar el incienso.

- **Séptimo paso.** Levante ambas manos por encima del nivel de los hombros, con las palmas hacia delante, e incline la cabeza. Diga:

¡Sagrado Sois, Señor del Universo!

¡Sagrado Sois, Vos que no habéis sido creado por la Naturaleza!

¡Sagrado Sois, el más Inmenso y Poderoso!

¡Señor de la Luz y de la Oscuridad!

- **Octavo paso.** Ahora, arrodílese ante el altar. Coloque su mano derecha sobre el triángulo y la cruz. Mantenga la mano izquierda alzada en el aire. Pronuncie lentamente, con toda su intención y convicción, el texto que figura a continuación:

Yo (diga su nombre mágico o su lema) en presencia del Señor del universo, que trabaja en silencio y a quien nada puede expresar sino el silencio, prometo dedicarme mediante esta acción al cumplimiento del Gran Trabajo y asumo el siguiente juramento: yo, por mi propia voluntad y acuerdo, juro solemnemente mediante el presente, y a partir de ahora, mantener en secreto todo mi conocimiento oculto ante cualquier persona y todas las personas que considere indignas a causa de sus malas intenciones y de sus modos falsos. Me comprometo a proseguir con celo el estudio de las ciencias ocultas para la mejora de mí mismo y la mejora de toda la humanidad. No me permitiré llegar a un estado de pasividad tal que cualquier persona, poder o ser pueda hacerme perder el control de mis pensamientos, palabras o acciones. No utilizaré mis poderes ocultos para fines malvados. Acepto todos estos puntos, en términos generales y por separado, sobre este símbolo sagrado y sublime, sin evasivas, ambigüedades ni reserva mental de ninguna clase. Soy consciente de que, si rompiera por voluntad propia este juramento mágico, me convertiría en un ser miserable que ha cometido perjurio, un ser que ha perdido todo valor moral y no me-rece la compañía de las personas correctas y sinceras. Además, si alguna vez rompo mi juramento mágico, que mis armas se vuelvan contra mí o que se conviertan en polvo, y que toda mi magia y mis rituales sean inútiles; así pues, ayudadme, Señor del universo y mi propia alma superior.

- **Noveno paso.** Realice el Ritual del Pilar del Medio y la Circulación del Cuerpo de Luz. Cuando haya terminado, visualícese rodeado de la luz blanca y brillante y déjese acariciar por su resplandor espiritual.
- **Décimo paso.** Para terminar, realice el RMDP.

Como puede ver, los castigos por romper este juramento mágico son bastante severos. Quizás no desee hacer este juramento, o quizás desee esperar más. Pero, si lo hace ahora, los «poderes que existen» tomarán buena nota del juramento y de su trabajo de dedicación durante los meses siguientes. «Sonreirán» ante su dedicación y sus esfuerzos. El resultado será un progreso más rápido en todo su trabajo mágico y espiritual.

PARTE QUINTA

Un tema que preocupa profundamente a muchos ocultistas es el de la *Memoria Mágica*. Para Crowley, la memoria mágica era una parte importante del ocultismo. Hoy, como tantos otros aspectos de esta ciencia, se ha hecho popular con un nombre distinto entre el gran público. Así, se hace difícil actualmente encontrar a alguien que no esté familiarizado con alguna de las teorías de la reencarnación y de las vidas pasadas.

Tarde o temprano tendrá usted alguna experiencia de vida pasada como consecuencia de su trabajo ocultista. Puede producirse en forma de visión durante la meditación, o puede que, cuando se encuentre en pleno ritual de grupo, el aspecto de la sala en la que está trabajando, la ropa e incluso el rostro de las personas con las que trabaja sufran una alteración. Tendrá la impresión de encontrarse en otro lugar y de estar trabajando con otras personas. Todo eso son signos de una memoria mágica que reaparece.

Antes de hablar de la teoría cabalística de la reencarnación, quisiera dejar muy clara la importancia de las experiencias de vidas pasadas. Para ser sincero, no estoy del todo convencido de que la reencarnación sea una realidad. Las pruebas científicas que la demuestran son demasiado escasas y, a menudo, absurdas para tomarse el asunto en serio. He conocido varias docenas de personas que me han dicho que habían sido discípulos de Jesús en una vida pasada. No sé dónde debían de esconderse en las cuentas del Nuevo Testamento, ya que allí sólo se menciona a doce. Una señora me aseguró con total seriedad que ella y yo «habíamos estudiado Cábala juntos a los pies de Jesús». Lo encontré muy interesante, pues yo había realizado algunas regresiones de vida pasada hasta aquel tiempo e incluso hasta épocas anteriores y, según mis experiencias, nunca había estado en el Oriente Medio. Incluso conocí a dos señoras que eran amantes, una de las cuales creía ser una encarnación de Jesús, mientras que la otra pensaba que ¡había sido Judas! Ciertamente, esto dice más de sus respectivas psiques actuales que de sus vidas pasadas. De hecho, el resultado de su relación fue que casi se destruyen la una a la otra, mental y espiritualmente.

También sé de varias personas que aseguran ser la encarnación actual de

Aleister Crowley. Tengo una carta de una de estas encarnaciones autoatribuidas que muestra un total desconocimiento de la filosofía de Crowley y un conocimiento más pobre aún de la lengua inglesa. Incluso si no se tiene a Crowley en muy buena consideración, su dominio del inglés resulta algo indiscutible. Por otro lado, tengo un amigo que insiste en que las muchas personas que aseguran ser Crowley podrían serlo realmente. Asegura que debe haber al menos 33 personas que proclaman ser Crowley y que cada una tiene, aproximadamente, una trigésima tercera parte de la inteligencia, el talento, la habilidad y el ingenio de Crowley. Ilion Portune, en su libro *Ocultismo positivo* (que debería ser de lectura obligada para todos los ocultistas), dice: «Reclamar la grandeza para el pasado no proyecta la correspondiente gloria sobre una vida actual mediocre, sino más bien la sospecha sobre las vidas intermedias [0 1] ».

Las experiencias de vidas pasadas corresponden a alguna de las tres posibilidades siguientes:

1. Pueden ser experiencias reales de auténticas vidas pasadas.
2. Pueden ser fantasías para adornar una *vida* actual insulsa.
3. Pueden ser mensajes que el subconsciente necesita comunicar al consciente, pero que éste se niega a escuchar. Así pues, el subconsciente los presenta de una forma que el consciente sea capaz de aceptar: como una vida pasada simbólica.

La verdad es que *no importa mucho* cuál sea la causa de una determinada experiencia de vida pasada. Lo que importa es el provecho que sacamos de ella para nuestra vida actual. Si lee usted de nuevo el apartado dedicado al alma o la personalidad, en una de las lecciones anteriores, verá que la memoria es mortal: se acaba al mismo tiempo que el cuerpo, en el momento del cambio conocido como muerte. Así pues, si tenemos alguna experiencia de vida pasada, no sólo tenderá a ser corta e incompleta sino que deberá ser lo suficientemente importante como para haber dejado su huella en alguno de los aspectos inmortales de nuestro ser. Además, tanto si se trata de un mensaje importante de nuestro sub-consciente como de una fantasía construida por nuestro ego, el mensaje implícito de las experiencias de vidas pasadas siempre es el mismo: ¿Qué provecho puedo sacar de esto, ahora?

A menudo, la respuesta a esta pregunta nos permite aprender alguna forma de vivir mejor el presente. Algunas veces las experiencias de vidas pasadas nos proporcionan una catarsis que nos puede liberar de aquellas fobias y neurosis que ya no son útiles para nuestro bienestar mental. Otras veces nos comunican algo más sobre nuestros deseos y carácter internos.

Las experiencias de vidas pasadas son muy personales por naturaleza, siempre lo han sido y siempre lo serán. Para que nos resulten de utilidad, debemos vivir-las personalmente. Tarde o temprano, como consecuencia de realizar el Gran Trabajo, las tendrá. Una vez que las haya experimentado, pueden provocar cambios drásticos y positivos en su vida. También pueden mejorar su talento mágico al liberarle de los problemas que le pudieran estar reteniendo.

Desgraciadamente, parece que siempre que se produce algo de auténtico valor aparece algún oportunista insensible que intenta ganar dinero rápido, o algún creyente ilusionado que se cree obligado a ayudar a todo el mundo... ganando algún

dinero, de paso. A este tipo de personas podrá encontrarlas en las «ferias psíquicas» o dando clases o conferencias cuya parte principal consiste en hablar a los demás de sus respectivas vidas pasadas. Si se toma a estas personas como un pasatiempo, habrá gastado bien su dinero. Es posible que tengan un contacto real con sus vidas pasadas y que le puedan informar sobre ellas (suponiendo que existan). Pero para propósitos mágicos resultan *totalmente inútiles*. Como he dicho antes, para que le sean de alguna utilidad, debe experimentar sus vidas pasadas *usted mismo*, no simplemente «escuchar» lo que le cuentan de ellas. Afortunadamente, hay maestros actualmente que están ayudando a la gente a revivir sus vidas pasadas, y le recomiendo especialmente participar en sus clases. También hay algunos buenos libros en el mercado que enseñan a experimentar las vidas pasadas. Además, como ya he comentado anteriormente, el trabajo mágico que está realizando probablemente le conducirá, tarde o temprano, a tener una experiencia de vida pasada.

Sin embargo, lo que aquí nos interesa realmente es la teoría cabalística de la reencarnación. La Cábala, recuerde, no es una teoría estática e inalterable, sino una filosofía metafísica en *evolución*. La Cábala contempla diversas teorías de la reencarnación que han ido evolucionando con el tiempo. Ninguna, sin embargo, es tan simplista como lo expresó W. W. Westcott, un fundador de la Aurora Dorada, cuando dijo que según la Cábala las personas estaban limitadas a tres reencarnaciones. Esto lo han copiado algunos autores, miembros de la Aurora Dorada, y otros escritores que no dan crédito a sus fuentes. Antes de continuar, debo añadir que, en otra obra, Westcott habla de una teoría cabalística de la reencarnación más avanzada. Se trata de la teoría luriánica de la metempsicosis, la teoría cabalística que considera la reencarnación como una forma de vida superior o inferior.

Hay dos principales teorías cabalísticas de la reencarnación. La primera está relacionada con los Cuatro Mundos. Esta teoría habla de cuatro niveles (relacionados con los Mundos), en cada uno de los cuales hay una serie de lecciones que aprender. Si no las aprendemos durante una vida deberemos reencarnarnos hasta que las hayamos aprendido. Una vez que hayamos aprendido todas las lecciones del nivel inferior, y hayamos llegado a ser lo más espirituales posible en el Mundo Inferior, nos encontraremos, en la próxima reencarnación, en el lugar menos espiritual del siguiente de los Cuatro Mundos. Tal como habrá deducido, las lecciones y las experiencias están asociadas con el Arbol de la Vida, de modo que tienen diez áreas básicas de interés, aunque puede haber muchas más subcategorías. No es difícil ver que, según este sistema, el número de reencarnaciones puede ser elevadísimo.

El objetivo principal, según el mismo sistema, consiste en atravesar los Cuatro Mundos e irse perfeccionando hasta poder reunirse con lo Divino. Sin embargo, se asegura que mucha gente sólo llega hasta el nivel Tiferet del Beriyá. En este punto la persona ha alcanzado un estado tan elevado que ya no es necesario que sufra más reencarnaciones para seguir evolucionando.

La segunda teoría es la de Isaac Luria, mencionada anteriormente. Luria fue un famoso cabalista que nunca escribió nada, pero los escritos de sus alumnos le convirtieron en el padre del moderno cabalismo judío. Su sistema presenta dos características básicas que actualmente llamaríamos metempsicosis y Karma.

La metempsicosis, o transmigración de las almas, es la idea de que podemos encarnarnos como formas de vida inferiores si nuestra vida actual no sintoniza

con el funcionamiento del universo. Pero la teoría luriánica va más allá que otras teorías de este tipo. En este sistema, no se nos castiga por haber actuado mal, convirtiéndonos en una vaca. En lugar de esto, nuestra siguiente reencarnación dependerá de lo que debamos aprender. Así pues, si debemos aprender la cautela, podríamos reencarnarnos en nuestra vida siguiente en un ladrón, o en un ave de rapiña, como la urraca. Como puede ver, el motivo por el cual nos reencarnamos en una forma de vida «inferior» siempre es muy lógico.

El sistema luriánico no presenta sólo este elevado nivel de lógica, sino una profundidad todavía mayor. Si debemos aprender a ser pacientes, por ejemplo, puede que nos reencarnemos ¡en una roca! Si lo que debemos aprender es a ser flexibles, quizás regresaremos en forma de junco, junto a un río.

Las ideas que sugiere esta teoría son fascinantes. Se deduce de ella que las plantas, las rocas y los animales son seres vivos provistos de alma. Esto significa también que todos los planetas y los asteroides están llenos de alguna forma u otra de vida. De hecho, significa que el universo entero está maravillosamente vivo y que nosotros sólo somos una pequeña parte de él.

Según este sistema, permanecemos en una forma «inferior» hasta que hemos aprendido la lección necesaria y hemos resultado útiles de algún modo a una forma de vida «superior». Así pues, en el ejemplo anterior, podríamos seguir siendo una roca hasta que aprendiésemos a tener paciencia y hasta que hubiéramos resultado útiles a alguien, quizás proporcionando sombra a una serpiente o a un insecto, o sirviendo de herramienta a un excursionista. Nuestro estado como piedra podría durar relativamente poco, o quizás durar miles de años. De igual modo, podríamos ser un junco hasta que aprendiésemos a ser flexibles y nos convirtiéramos en el alimento de un animal o quizás en una parte de un bote hecho con juncos. Como nota al margen, Dion Fortune insiste en que los ocultistas occidentales no deberían ser vegetarianos, ya que el abandono de productos animales en la dieta podría dar lugar a una apertura psíquica demasiado rápida y provocar daños físicos o psíquicos. Aquellos que creen en la teoría luriánica de la metempsicosis defenderían el hecho de comer carne, ya que ello ayudaría a los que se han encamado en anima-les a seguir ascendiendo en la escala evolutiva. En realidad, debe usted actuar como mejor le convenga. Si se fuerza a hacer lo contrario, se sentirá incómodo y descontento, lo cual perjudicará su desarrollo psíquico. Si no quiere comer carne, no lo haga; si quiere comerla, cómla. Personalmente, yo elegí no comer carne, pescado ni aves. Sin embargo, si se presentara la necesidad, comería cualquiera de estos productos sin sentirme culpable por ello.

El sistema luriánico presenta también un concepto de Karma. En hebreo, recibe el nombre de *ticún*. En las lenguas románicas las palabras suelen tener un significado específico. En sánscrito no ocurría esto. De hecho, en algunas de las primeras obras escritas en sánscrito, los Tantras, se utiliza a menudo lo que se llama «lengua crepuscular»; estas obras están llenas de significados ocultos que sólo podían entenderse si se conocía la clave para descifrar el código de la lengua crepuscular. El hebreo y otras lenguas semíticas son parecidas en el sentido de que a menudo las palabras tienen un significado muy amplio o poco preciso. Así, aun-que *ticún* significa «correcto», implica también la restitución del alma a su auténtica identidad. De modo que uno de los motivos de que nos reencarnemos en otras formas de vida es que debemos corregir los errores cometidos en vidas an-

teriores. La razón de que experimentemos el mal en nuestras vidas, sin ninguna causa aparente, es que debemos llevar a cabo este proceso de *ticún*. En un pasaje de la Biblia se dice que Dios castiga a una persona por sus pecados durante tres generaciones. Si no creemos en la reencarnación, parecería que se trata de una deidad increíblemente rencorosa y vengativa. En cambio, si creemos que se ha utilizado algún tipo de lengua crepuscular y que lo que realmente quiere decir es que habrán de superarse tres reencarnaciones para aprender a «corregir» el comportamiento anterior, la afirmación parece razonable y lógica. Esto podría haber dado lugar al error de las «tres reencarnaciones» de Westcott.

Supongamos que ha atravesado usted muchas, muchas vidas y ha alcanzado el máximo de perfección espiritual que puede alcanzar una persona. Se ha corregido usted. ¿Qué ocurre entonces? Para responder a esta pregunta, debemos responder antes a la de cuál es la procedencia de las almas.

La respuesta es simple: la Divinidad creó todas las almas antes de sus reencarnaciones correspondientes. Así pues, sin reconocerlo, todos somos partes imperfectas del Origen Divino de Todo. Muchas almas todavía no se han encarnado. Es posible que algunas no lleguen a encarnarse nunca. A estas almas protohumanas se les llama «chispas» en la literatura cabalística. Estas chispas son andróginas. Cuando el alma está preparada para encarnarse, se divide en dos. Cada mitad irá a parar a un miembro de sexo diferente. Cada mitad del alma observa al feto mientras se forma, pero no se une a él hasta que el bebé respira por primera vez. Además, observe que, según este sistema, no empezamos como formas de vida inferiores y vamos ascendiendo, sino que empezamos como seres humanos y ascendemos o descendemos dependiendo de nosotros mismos.

Una vez que hemos alcanzado el estado más espiritual posible en cada vida, el paso siguiente en el proceso de *ticún* consiste en encontrar a la otra mitad de nuestra alma. La otra mitad también habrá atravesado una serie de experiencias y estará esperando para unirse a nosotros. Es posible que una de las mitades haya alcanzado el estado de preparación para la reunificación antes que la otra y que tenga que esperar durante diversas vidas la llegada de la mitad que le falta. Cuando llegue el momento adecuado, nos reuniremos con nuestra «Alma Gemela». Esta es la interpretación cabalística del término. Entretanto, es posible que amemos, que nos casemos y que tengamos hijos. Cuando llegue el momento, aparecerá nuestra Alma Gemela. *Y por favor* no haga usted ningún caso cuando oiga: «Oye, nena. ¿No sabes que yo soy tu alma gemela?». Si alguien dice esto, seguro que no lo es.

Una vez que nos encontramos y nos unimos al Alma Gemela, nuestra alma dividida también se une durante el tiempo que pasamos juntos. Esta unión es especialmente importante durante las relaciones sexuales; sin embargo, éste es un tema que comentaremos más adelante en estas lecciones. Una vez que el alma se unifica, como resultado del proceso de *ticún*, estamos preparados para reunirnos con nuestro creador.

*Que trabaja en silencio
y a quien nada puede expresar sino el silencio.*

(Ritual de Iniciación de la Aurora Dorada)

PARTE SEXTA

A menudo me sorprende la incompetencia de personas que aseguran ser magos ceremoniales. Muchas de las personas que he conocido parecen creer que el RMDP es el nivel más alto de la Magia Ritual y se sorprenden de que los paganos les critiquen por sus «complicados rituales». En realidad, algunos de los que se definen a sí mismos como magos prescinden del término «Menor», de modo que convierten el RMDP en el Ritual de Destierro del Pentagrama. Esto es absoluta-mente incorrecto. El RMDP se enseñaba a los miembros de la Aurora Dorada (recuerde que no se trataba de un grupo mágico) con la intención de prepararlos para el trabajo mágico que deberían desarrollar en el Orden Interno de la organización. Esperamos que haya usted practicado el RMDP durante muchos meses. El tiempo no espera y es importante que sea competente en el RMDP para empezar a practicar el siguiente ritual, el Ritual Supremo de Invocación del Pentagrama.

Como quizás recuerda, las puntas del pentagrama representan los cinco elementos mágicos: el Espíritu en la parte superior y, siguiendo el sentido contrario a las agujas del reloj, el Aire, la Tierra, el Fuego y el Agua (vea el dibujo).

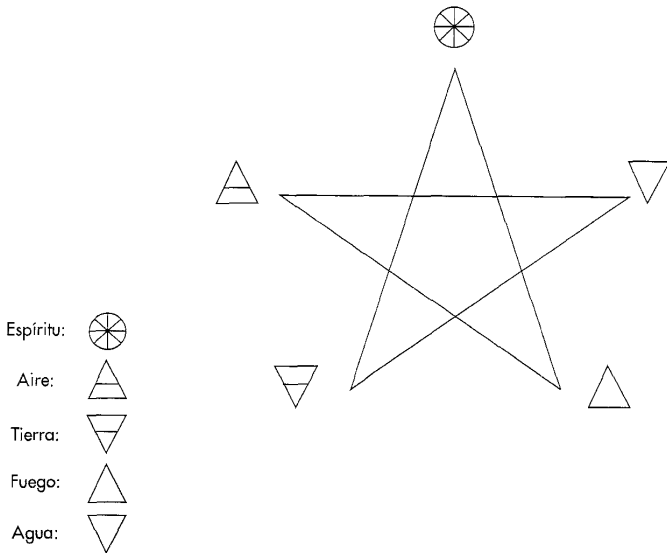

En el RMDP observará que, como empezamos por la parte inferior izquierda, nos *alejamos* del centro del elemento Tierra. Si nos hubiéramos desplazado desde la parte superior hacia la parte inferior izquierda al dibujar la primera línea, estaríamos realizando el Ritual *Menor* de Invocación del Pentagrama. Algunas perso-

nas aconsejan realizar la invocación por la mañana y el destierro por la tarde. Yo creo que esto es una práctica peligrosa. El destierro debe aprenderse antes y debe ser efectivo antes. *Ser capaz de realizar el RMDP de forma efectiva es un prerrequisito para el resto de este curso.*

El elemento Espíritu también tiene asociados cuatro pentagramas. En lugar de ser pentagramas de invocación, dos de ellos se denominan *equilibradores*. En vez de pentagramas de destierro, los otros dos se denominan *de cierre*. Tanto los equilibradores como los de cierre se dividen en activos y pasivos, con lo cual obtenemos un total de cuatro pentagramas, tal como se muestra a continuación.

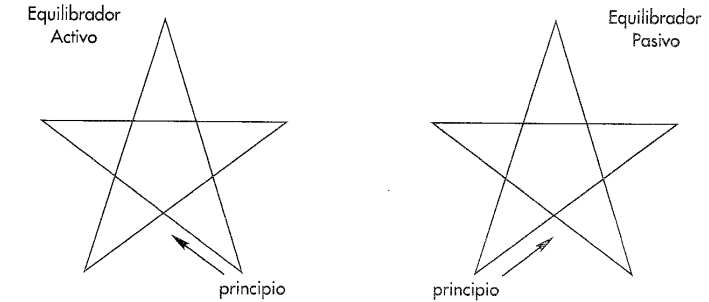

Pentagramas de invocación del espíritu

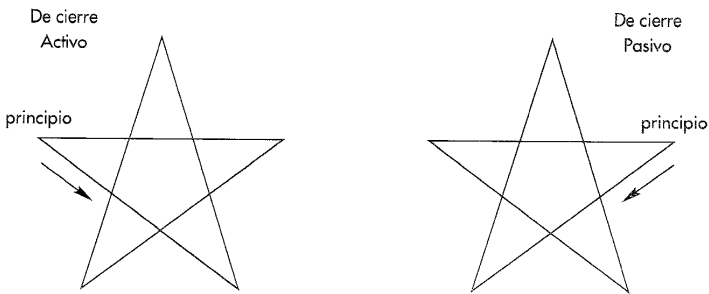

Pentagramas de destierro del espíritu

Además de los cuatro pentagramas del Espíritu, tenemos ocho pentagramas más, dos para cada uno de los demás elementos. Cada elemento tiene un pentagrama de destierro y uno de invocación, tal como muestra el dibujo siguiente:

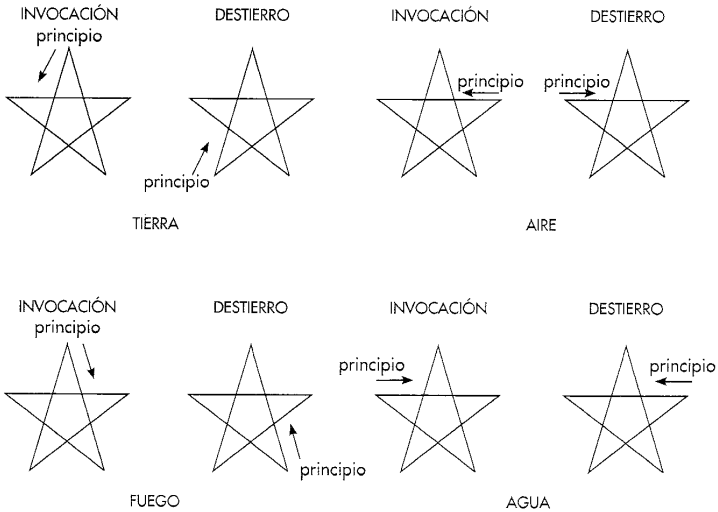

El Ritual Supremo de Invocación del Pentagrama es una versión del Ritual Menor de Invocación del Pentagrama, más poderosa que éste. Como se sobreentiende, este ritual puede convertirse en el Ritual Supremo de Destierro del Pentagrama si se utilizan las formas de destierro de los pentagramas en lugar de las formas de invocación. Sin embargo, el propósito de este ritual, *en este punto de nuestro trabajo*, es el de introducir en nuestras vidas todas las fuerzas de los elementos. Más adelante, tomará aún más importancia.

De momento, practique este ritual *sólo por la mañana*. Cuando realice este trabajo, en este punto del curso, realice *siempre*, a continuación, el RMDP. No practique el Ritual Supremo de Invocación del Pentagrama (RSIP) por la tarde. Eso no significa que el RSIP sea peligroso, sino que puede ser muy estimulante y podría provocarle problemas a la hora de conciliar el sueño, cosa que ocurre, principalmente, cuando se está aprendiendo el ritual y todavía no se ha perfeccionado.

En este momento es preciso destacar dos cosas más. En primer lugar, en el centro de cada pentagrama se dibujan figuras asociadas con cada uno de los elementos. Para el Espíritu, se dibuja una rueda de ocho radios:

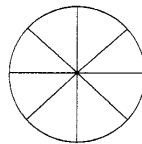

Para el Aire, se dibuja el símbolo de Acuario, que, a pesar de su asociación superficial con el Agua, es en realidad un símbolo de Aire, tal como le confirmará cualquier libro de astrología:



El signo de Leo representa el elemento Fuego:



El águila está asociada con el Agua:



Del mismo modo que el símbolo de Acuario parece estar relacionado con el Agua, el símbolo del águila parece hacer referencia al Aire; pero aquí, el águila es un símbolo de la alquimia que representa la destilación, un proceso asociado sin ninguna duda con el Agua.

El signo de Tauro representa al elemento Tierra:



La otra cosa que necesita saber es que algunas de las palabras utilizadas en este ritual no proceden del hebreo, sino del angélico o enoquiano de Kelly y Dee. Son nombres secretos de la Divinidad y, más adelante, explicaré brevemente este sistema. La pronunciación de las palabras enoquianas utilizadas es la siguiente:

	<i>Enoquiano</i>	¹ <i>Pronunciación</i>
	EXARP	<i>Ex-ar-pey</i>
	ORO IBAH AOZPI	<i>Oh-rou I-ba-a A-o-zod-pi</i>
	BITOM	<i>Bi-to-em</i>
	OIP TEAA PEDOCE	<i>O-i-pay Tay-a-a Pay-do-kay</i>
	HCOMA	<i>Hay-co-ma</i>
	EMPEH ARSEL GAIOL	<i>Em-pay-hay Ar-sel Ga-i-ol</i>
	NANTA	<i>En-a-en-ta</i>
	EMOR DIAL HECTEGA	<i>I-mor Di-al Hek-tay-ga</i>

La pronunciación hebrea ya la conoce usted. Recuerde que YHVH representa Yod He Vav He y debe pronunciarse así.

Ritual Supremo de Invocación del Pentagrama

- **Primer paso.** Realice el Ritual de Relajación, el RMDP y el RDH. Estos rituales son opcionales y no es necesario realizarlos, pero son convenientes para equilibrarle y prepararle para este ritual.

- **Segundo paso.** Desde detrás del altar (si tiene uno) mire hacia el Este y realice la Cruz Cabalística del RMDP.

- **Tercer paso.** a) Diríjase al Este de su superficie de trabajo. Dibuje el Pentagrama Activo Equilibrado del Espíritu. Mientras lo dibuja, pronuncie con voz vibrante *EXARP*. Debe hacerlo de tal modo que la última letra (*p*) suene después de que haya terminado de dibujar el pentagrama. Como en el RMDP, inhale y sienta que la energía se introduce en usted, pero exhale al dibujar el pentagrama. Asegúrese de tener aliento suficiente para lanzar las manos hacia delante, hacia el centro del pentagrama, mientras pronuncia la última letra: *p*.

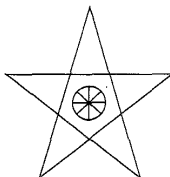

b) Mientras dibuja el signo del Espíritu, una rueda, en el centro del pentagrama que ya ha dibujado, pronuncie con voz vibrante *E-HY-É*. De nuevo, guarde suficiente aliento para lanzar las manos hacia el centro de la rueda mientras pronuncia la última letra. Para simbolizar esto, dibuje primero un círculo en el sentido de las agujas del reloj, empezando y terminando por la parte superior. A continuación, dibuje los radios verticales y luego los horizontales. Luego, dibuje dos líneas diagonales. (Lea de nuevo las instrucciones del RMDP si necesita recordar cómo enviar la energía hacia fuera y cómo lanzar las manos hacia delante mientras avanza el pie izquierdo. La única diferencia es que en este ritual el gesto se realiza después de la palabra de poder que se está pronunciando.)

• **Cuarto paso.** a) Sin dejar de mirar hacia el Este, y por encima de las figuras que ya ha dibujado, realice el Pentagrama de Invocación del elemento Aire. De la misma forma que ha hecho antes, pronuncie con voz vibrante *ORO IBAH AOZPI*, mientras dibuja el pentagrama, retenga la última letra para pronunciarla mientras lanza las manos hacia delante y carga el pentagrama.

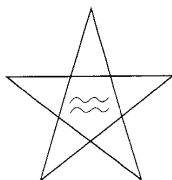

b) De igual modo, pronuncie con voz vibrante *YHVH* mientras forma el signo de Acuario en el centro del pentagrama que ya ha dibujado.

(En este ritual, todas las palabras de poder se pronuncian con voz vibrante, de la misma forma.)

• **Quinto paso.** Desplácese hacia el Sur, arrastrando una línea blanca como hizo en el RMDP.

• **Sexto paso.** a) Dibuje el Pentagrama Activo Equilibrado del Espíritu mientras pronuncia con voz vibrante *BITOM*.

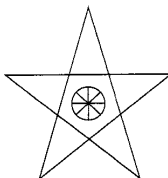

b) Mientras dibuja la Rueda del centro, pronuncie con voz vibrante *E-HY-É*.

• **Séptimo paso.** a) Sin dejar de mirar hacia el Sur dibuje, por encima de las figuras que ya ha hecho, el Pentagrama de Invocación del Fuego. Pronuncie con voz vibrante: *oIP TEAA PEDOCE* mientras lo dibuja.

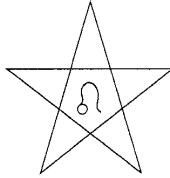

b) Pronuncie con voz vibrante *EL-o-HIM* mientras dibuja el sigilo de Leo en el centro del pentagrama.

• **Octavo paso.** Desplácese hacia el Oeste, arrastrando una línea blanca como hizo en el RMDP.

• **Noveno paso.** a) Dibuje el Pentagrama Pasivo Equilibrado del Espíritu mientras pronuncia con voz vibrante *HCOMA*.

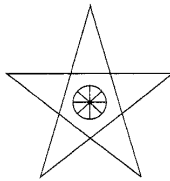

b) Pronuncie con voz vibrante *AGLÁ*, mientras dibuja la Rueda del Espíritu.

• **Décimo paso.** a) Sin dejar de mirar hacia el Oeste dibuje, por encima de las figuras que ya ha dibujado, el Pentagrama de Invocación del Agua, mientras pronuncia con voz vibrante *EMPEH ARSEL GAIOL*.

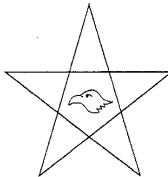

b) Dibuje la Cabeza del Águila para representar el Agua en el centro del pentagrama, mientras pronuncia con voz vibrante *EL*.

- **Undécimo paso.** Arrastre la línea blanca hacia el Norte.

• **Duodécimo paso.** a) Dibuje el Pentagrama Pasivo Equilibrado del Espíritu mientras pronuncia con voz vibrante *NANTA*.

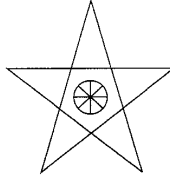

b) Pronuncie con voz vibrante *AGLÁ*, mientras dibuja la Rueda del Espíritu.

• **Decimotercer paso.** a) Sin dejar de mirar hacia el Norte dibuje, por encima de las figuras que ya ha hecho, el Pentagrama de Invocación de la Tierra, mientras pronuncia con voz vibrante *EMOR DIAL HECTEGA*.

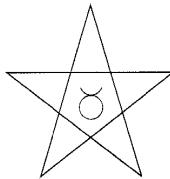

b) Pronuncie con voz vibrante *A-DO-NAY* mientras dibuja el signo de Tauro.

• **Decimocuarto paso.** Arrastre la línea hacia el Este, completando el círculo. Regrese a su posición original detrás del altar, mirando hacia el Este.

• **Decimoquinto paso.** Haga la evocación de los Arcángeles y la Cruz Cabalística como en el RMDP. Mientras esté aprendiendo este Ritual Supremo de Invocación del Pentagrama, termine siempre realizando el RMDP. ¡Siempre! Y será mejor si realiza también el RDH.

Notas: Igual que en el RMDP, los pentagramas son de color azul y las líneas que los conectan, de color blanco. Las ruedas del Espíritu deberían ser del mismo blanco puro y brillante que las líneas que conectan los pentagramas. El signo de Acuario debería ser amarillo para representar el Aire. El sigilo de Leo debería ser

rojo, para el Fuego. El símbolo del Águila debería ser azul para representar el Agua. Finalmente, el signo de Tauro debería ser de color negro brillante para representar la Tierra.

Si realiza usted este ritual en la forma de Ritual de Destierro, utilizará los mismos símbolos en el interior de los pentagramas. Sin embargo, dibujará los pentagramas en su forma de destierro, mientras que los Pentagramas del Espíritu serán los de Cierre.

Habría observado que no he mencionado ningún instrumento en particular para este ritual. De momento, utilice la daga. Sin embargo, a medida que avancemos en el curso, descubrirá que este ritual no tiene asociada ningún arma concreta en el sentido en que el RMDP tenía asociada la daga.

En la página siguiente, encontrará como siempre un resumen de este ritual. Debe usted aprender y memorizar el RISP, pero no forma parte de su trabajo diario.

PARTE SÉPTIMA

Deseo volver ahora con más detalle al tema de los Cuatro Mundos cabalísticos. Estos Cuatro Mundos representan cuatro planos o niveles de existencia. En nuestra lengua, podemos decir que estos cuatro planos son el físico, el emocional, el mental y el espiritual.

El plano físico está relacionado con el mundo inferior de Asiyá, el plano emocional está asociado con Yetsirá, el nivel mental equivale al mundo de Beriá y el plano espiritual está relacionado con el mundo conocido como Atsilut. Quizás desee repasar el apartado dedicado a los Cuatro Mundos en una lección anterior.

Otros sistemas defienden la idea de que hay muchos más planos de la existencia. Muchos sostienen la existencia de siete planos. Otros afirman que hay 33 planos o más. Algunos creen sólo en un plano más, mientras que la filosofía conocida como materialista asegura que existe solamente la realidad física que conocemos en nuestra vida cotidiana y nada más. Pronto empezaremos a estudiar la Magia Gris y, aunque la práctica de la Magia Blanca requiere el conocimiento de todos los mundos cabalísticos, sobre todo del mundo espiritual de Atsilut, en la Magia Gris, en realidad, sólo existe un plano más, además del plano físico que es el de mayor interés. Este otro plano es el emocional, el Mundo cabalístico de Yetsirá.

Como debe usted recordar, Yetsirá se considera también el llamado *Plano Astral*. Como ya comenté en la lección dedicada a los Cuatro Mundos, Yetsirá, el plano astral, es «la base de todo cuanto existe en el universo físico». Quizás no se fijó usted en esta frase o quizás se preguntó qué significaba la afirmación de que el plano astral constituyera la base de todo cuanto existe en el universo físico, incluidas, claro está, las personas y las cosas de nuestro mundo. Esto me ofrece la oportunidad de animarle a volver atrás de vez en cuando para repasar las lecciones anteriores. Cuanto más las lea, mayor provecho obtendrá. No son lecciones que deban simplemente leerse y olvidarse. Si usted realmente reflexionó sobre esta frase, tal vez se dio cuenta de que era la cosa más importante que había leído nunca. En realidad, puede marcar un momento crucial en su vida.

Ritual Supremo de Invocación del Pentagrama

1. Desde detrás del altar, mire hacia el Este y haga la Cruz Cabalística.
- 2a. Mientras dibuja el Pentagrama Activo Equilibrado del Espíritu, pronuncie con voz vibrante *EXARP*.
- 2b. Mientras dibuja la Rueda, pronuncie con voz vibrante *E-HY-É*.
- 3a. Dibuje el Pentagrama de Invocación del Aire mientras pronuncia con voz vibrante *ORO IBAH AOZPI*.
- 3b. Dibuje el símbolo de Acuario y pronuncie con voz vibrante *YHVH*.
Arrastre la línea hacia el Sur.

- 4a. Dibuje el Pentagrama Activo Equilibrado del Espíritu, mientras pronuncia con voz vibrante *BITOM*.
- 4b. Dibuje la Rueda y pronuncie con voz vibrante *E-IY-É*.
- 5a. Dibuje el Pentagrama de Invocación del Fuego y pronuncie con voz vibrante *oIP TEAA PEDOCE*.
- 5b. Dibuje el símbolo de Leo y pronuncie con voz vibrante *EL-O-MM*.
Arrastre la línea hacia el Oeste.

- 6a. Dibuje el pentagrama Pasivo Equilibrado del Espíritu y pronuncie con voz vibrante *HCOMA*.
- 6b. Dibuje la Rueda y pronuncie con voz vibrante *AGLÁ*.
- 7a. Dibuje el Pentagrama de Invocación del Agua y pronuncie con voz vibrante *EMPEH ARSEL GAIOL*.
- 7b. Dibuje el signo del Águila y pronuncie con voz vibrante *EL*.
Arrastre la línea hacia el Norte.

- 8a. Dibuje el Pentagrama Pasivo Equilibrado del Espíritu y pronuncie con voz vibrante *NANTA*.
- 8b. Dibuje la Rueda y pronuncie con voz vibrante *AGLÁ*.
- 9a. Dibuje el Pentagrama de Invocación de la Tierra y pronuncie con voz vibrante *EMOR DIAL HECTEGA*.
- 9b. Dibuje el signo de Tauro y pronuncie con voz vibrante *A-DO-NAY*.
Arrastre la línea hacia el Este, completando el círculo.

10. Regrese a su posición original detrás del altar, mirando hacia el Este. Haga la evocación de los Arcángeles y la Cruz Cabalística como en el RMDP.
11. Mientras esté practicando este ritual, termine *siempre* con el Ritual Menor de Destierro del Pentagrama.

Esta frase explica, de forma sencilla, la base de toda la Magia Gris. Pero para entender completamente su importancia y su significado, debemos empezar de nuevo por la reencarnación. Sin embargo, esta vez la enfocaremos desde un ángulo distinto. Debemos centrarnos en la pregunta «¿de dónde venimos?».

Es evidente que el ser humano es algo más que carne, huesos y sangre. Existe también una energía que da vida al cuerpo. Como ya he dicho anteriormente, en la Cábala esta energía recibe el nombre de Ruaj. Pero el simple hecho de que Ruaj dé vida a un trozo de carne, no lo convierte en un ser humano. Aquello que realmente nos diferencia de un trozo de carne con vida es nuestra personalidad y lo que popularmente se conoce como *alma*.

El alma y la personalidad no son lo mismo. La personalidad está relacionada con el yo, o con el aspecto de la personalidad conocido en la Cábala como Ruaj (que no debe confundirse con la energía que da vida y que recibe el mismo nombre). El alma, en términos freudianos, es el superyó; en términos cabalísticos es el Yejidá, nuestro yo superior.

Según la Cábala, al morir, el cuerpo empieza a descomponerse rápidamente y debería convertirse en «Se-ol». Como nota al margen, Se-ol suele traducirse cuando aparece en el Antiguo Testamento como «polvo» o «tierra». Sin embargo, en algunas ocasiones (cuando los traductores querían especificar que si uno era un «pecador» sería castigado tras la muerte) la misma palabra se traducía por «infierno». En la Cábala no existe ningún lugar parecido para el castigo eterno. Según ambas fuentes, la Cábala y la traducción correcta del Antiguo Testamento, el infierno no existe.

La tradición cabalística afirma que cuando sufrimos el cambio conocido como muerte, la personalidad (el yo o Ruaj) no se da cuenta exactamente de qué es lo que ha ocurrido. Esto es especialmente significativo en casos de muerte repentina o traumática. La personalidad de la persona muerta, liberada de repente de su cuerpo físico, tiende a vagar de aquí para allá, entre el cuerpo (en Se-ol, en la tumba) y el hogar de la persona, durante un período de unos siete días. Tradicionalmente, los judíos se quedan en casa durante una semana, tras la muerte de un miembro de la familia. En hebreo, el número siete es *sheevá* y esta práctica se conoce como *guardar sheevá*. Sin embargo, lo que la mayoría de judíos que siguen esta práctica no conocen es el propósito de este ritual. El objetivo es el mismo que perseguían algunos libros como el *Libro Egipcio de los Muertos* o el *Libro Tibetano de los Muertos*: explicar a la personalidad que ha sufrido el cambio conocido como muerte y que tiene completa libertad para seguir adelante. Es probable que existiera un texto hebreo parecido a los libros de los muertos y que se haya perdido. De ser así, posiblemente se perdió junto a muchos textos relacionados con el misticismo Mercabá.

Siguiendo con la Cábala, al cabo de una semana, la personalidad empieza a darse cuenta de lo que ha pasado y finalmente se disuelve en la nada (recuerde que es mortal). Sin embargo, las personas que tienen una personalidad muy fuerte pueden forzarse y permanecer en un mundo de sombras, el mundo de la semi-existencia. Esta podría ser una de las causas de lo que popularmente se conoce como apariciones.

No es aconsejable ayudar al Ruaj-yo a seguir existiendo durante largos períodos de tiempo tras la muerte física. Esto es debido a que existen importantes la-

zos entre el Ruaj-yo y el Yejidá. Al retener al Ruaj-yo en el mundo físico, se impide que el Yejidá pueda reencarnarse y pueda llegar a alcanzar su objetivo, mucho más elevado, de unión con lo Divino. Por esto la Cábala suele mirar con malos ojos el espiritismo y las prácticas espiritistas. El hecho de comunicarnos con nuestros seres queridos (suponiendo que nos estemos comunicando realmente con ellos) obliga al Ruaj-yo a permanecer cerca del plano físico e impide la necesaria evolución.

Como ya he afirmado anteriormente, nuestro Yejidá es nuestro enlace con lo Divino. En realidad, es más que esto: es una pequeña parte de Dios. Por esto se dice que estamos hechos a imagen y semejanza de la Divinidad. Lo Divino es parte de nosotros. Dios no es un anciano con barba, sentado en un trono instalado sobre una nube.

Pero, por algún motivo que desconocemos, la mayoría de los humanos han perdido la conciencia de este vínculo. Si queremos restablecer la realidad de que una parte de nosotros pertenece a lo Divino, debemos hacer evolucionar nuestra conciencia. Este, además del progreso del Karma (Ticún), es el objetivo de la reencarnación.

Como se ha afirmado en una lección anterior, nuestra memoria, como el Ruajyo, es mortal y muere con nuestro cuerpo físico. Pero las cosas importantes, las lecciones que debemos aprender para recuperar de nuevo no sólo el enlace con la Divinidad (Yoga) sino la unión real con la misma, las recordamos. Desgraciadamente, una vida no suele ser tiempo suficiente para que aprendamos todas las lecciones necesarias para alcanzar la unión con la Divinidad sin necesitar más encarnaciones. Cada una de las vidas en la Tierra es necesaria para aprender una o más lecciones. Si no las aprendemos en esta vida, entonces tendremos que aprenderlas cuando nos reencarnemos.

A veces se nos enseña la lección que debemos aprender, pero ¡suspendemos el curso! Luego, tras haber recibido de nuevo la lección ¡volvemos a suspenderla! Como maestro autorizado de Tarot, como lector de las cartas del Tarot, a menudo acudo a «ferias psíquicas». Normalmente, al menos una vez en cada feria, se me acerca una mujer joven, que suele ir acompañada de un niño, y me cuenta algo parecido a esto:

Quando empecé a vivir con [...], era muy bueno conmigo. Tenemos dos hijos maravillosos. Pero al cabo de unos años empezó a beber, a salir con otras mujeres y a pegarnos a mí y a los niños. Bueno, yo lo aguanté durante tres años, pero al final cogí a los niños, le abandoné y me busqué un trabajo. Al cabo de unos seis meses, conocí a un hombre muy agradable. Se trasladó a vivir con los niños y conmigo. Pero últimamente ha empezado a beber, a salir con otras mujeres y nos pega a mí y a los niños. ¿Qué puedo hacer para que sea bueno de nuevo?

Evidentemente, se dan situaciones parecidas con los hombres, sólo que en este caso, en lugar de ser agredidos físicamente, suelen dejarse manipular hasta que su yo no puede soportar más el dolor. En ocasiones, la gente me cuenta que les ha ocurrido lo mismo ¡hasta cuatro o cinco veces!

La mujer de la historia anterior debe aprender muchas lecciones. Normalmente, este tipo de situaciones se basan en una falta de autoestima y en la necesidad

de desarrollar el respeto por uno mismo y de tratarse bien. Otra lección que ilustra el ejemplo anterior es que debemos aprender qué es lo que nos arrastra a estas situaciones negativas y qué arrastra a las personas malas hacia nosotros. La historia exacta presenta muchas variaciones y cada una revela más lecciones que es necesario aprender.

El Orden Hermético de la Aurora Dorada aconsejaba que debíamos buscar nuestro Santo Angel de la Guarda y descubrir qué lecciones debíamos aprender, ya que no las aprenderíamos de nuevo en esta vida ni en las futuras. Esto nos conduce (finalmente) al tema de cómo nacimos.

El encuentro del espermatozoide y el óvulo produce el cuerpo físico y, en la mayoría de los casos en que el nacimiento es el resultado final, el cigoto recibe la energía Ruaj. Pero ¿de dónde procede el alma, nuestro yo eterno y auténtico?

Como el alma tiene un vínculo directo con la Divinidad, es evidente que también debe tener un enlace con el conocimiento total de la deidad que todo lo sabe. Después de que el yo deje de existir, el alma queda liberada de su esclavitud respecto al yo. Puede descubrir libremente, a través de su enlace con la Divinidad y el conocimiento, exactamente qué es lo que necesita aprender en su encarnación siguiente para poder evolucionar hacia el estado deseado en que la encarnación ya no sea necesaria. Entonces, sin verse sometida a las leyes físicas del tiempo y el espacio, nuestra futura alma busca un «hogar», un cuerpo para habitar en él, que le permitirá aprender las lecciones necesarias.

Según la Cábala, el alma se une al cuerpo humano elegido cuando éste respira por primera vez, nunca antes. Sin embargo, vigila el desarrollo del feto mientras se forma y contribuye a protegerlo. Puede que el alma sólo tarde unas horas en encontrar el cuerpo adecuado, pero también puede ocurrir que tarde años.

Cuando un hombre y una mujer hacen el amor, crean un torbellino de energía que atrae a las almas a la espera de encarnarse. Si el acto de la relación sexual se realiza de forma espiritual y con amor, atraerá a un alma en busca de familia que la alimente y que le permita desarrollarse espiritualmente. Si el acto de «amor» se hace con odio e ira, atraerá a un alma que busque recibir este tipo de tratamiento. ¿Le parece extraño que la mayoría de las personas que maltratan a sus hijos fueran también maltratadas por sus padres? ¿Le parece extraño que la gente que está en prisión por delitos graves fuera maltratada en su infancia? Esto no significa que una infancia maltratada exija una vida violenta. De hecho, puede que una persona deba aprender a superar un comportamiento violento y se encarne en una situación que le permita conocerlo para poder superarlo. Por cierto, existe una interesante tradición cabalística que afirma que, a veces, varias almas se pelean ¡por conseguir entrar en un determinado cuerpo!

Como he comentado antes, el alma, o mejor digamos el «alma-conciencia», pierde superioridad y se convierte en algo secundario del yo y de la personalidad emergentes. De hecho, esta alma-conciencia pierde tanta superioridad que se convierte en lo que conocemos como subconsciente.

Así pues, el subconsciente es nuestro enlace con la Divinidad. Por este motivo la meditación auténtica, que invierte este orden y hace que el subconsciente domine de nuevo (no las capas superficiales del subconsciente, representadas por el ello freudiano, sino la auténtica alma-conciencia), nos permite conocer nuestro enlace con la Divinidad y utilizarlo para alcanzar la sabiduría y el conocimiento

totales. Nos peiuiite encontrar soluciones para problemas aparentemente imposibles de resolver. Es más, este nivel profundo de nuestro subconsciente, nuestra alma-conciencia, se encuentra en el llamado *Plano Astral*, el mundo cabalístico de Yetsirá. Si hubiéramos nacido con otra alma, no seríamos la misma persona. La parte de nosotros que habita en el mundo Yetsirá, en el Plano Astral, ya existía *antes* que nuestro cuerpo físico.

De hecho, todo lo que existe en nuestro plano físico, en el mundo cabalístico Asiyá, tiene su réplica astral o yetsirática. Cada persona tiene un Cuerpo Astral, o Doble Astral. Lo mismo ocurre con todos los animales, vegetales y minerales. Todo tiene un Doble Astral preexistente. No es que tengamos un Cuerpo Astral porque tenemos un cuerpo físico, sino que tenemos un cuerpo físico porque el Cuerpo Astral ya existía y quería unirse a un nuevo «hogar». Mientras el alma esperaba para habitar en su cuerpo físico a la primera respiración de éste, iba creando un vínculo entre ella y el cuerpo físico. Este enlace es el Cuerpo Astral. *¡Para que cualquier cosa pueda existir en el plano físico, antes debe existir en el plano astral!*

Así pues, para crear cualquier cosa y darle vida, lo único que tenemos que hacer es crearla antes en el plano astral. Este es el principio que subyace a la Magia Gris. El motivo de que haya tantos tipos diferentes de Magia Gris es que existen muchas formas de crear cosas en el plano astral. Pronto aprenderá algo más de todas ellas.

En este momento del curso, le apremio a hacer una pausa y a estudiar, al menos, un libro de otro autor. Puede tratar sobre cualquiera de los temas de este curso. Un mago auténtico no obedece ciegamente las palabras de los demás. Un mago es un científico que investiga todos y cada uno de los caminos posibles. Un mago no se encierra en ningún tipo de dogma ni de condicionamiento. Por esto los magos son personas peligrosas. Un mago auténtico no cree en verdades a medias ni en las mentiras que cuentan los líderes religiosos y los políticos para arrastrar y atemorizar a las masas. Un mago es siempre una persona libre y los totalitarismos siempre han temido a la libertad.

PARTE OCTAVA

En las páginas siguientes voy a explicar algo muy importante para su formación como mago: la preparación física y la salud. Ahora, antes de que se salte definitivamente este apartado, deje que le explique que *no* estoy hablando de horas y horas de duros ejercicios con pesas para convertirle en un doble de ¡Arnold Schwarzenegger! Lo que voy a explicarle aquí es algo muy distinto.

En primer lugar, analicemos la idea de salud. ¿Qué es exactamente la salud? Si pregunta usted a un doctor, éste le responderá algo sobre los síntomas vitales, la presión arterial, el colesterol, los niveles de triglicéridos, etc. Pero en realidad no le está hablando de salud. Estos son más bien indicadores de lo que constituye la ausencia de enfermedad y de cómo prevenir la enfermedad. Usted podría no tener ninguna enfermedad según los términos médicos occidentales y, a pesar de ello, no vibrar ni hallarse pletórico de salud.

<i>Niveles de salud</i>	
SALUD	2
ENFERMEDAD	1
MUERTE	

El esquema anterior muestra que, aunque podría usted encontrarse por encima del punto en que se manifiesta una enfermedad, podría no alcanzar el nivel de una condición realmente saludable (punto 1). Algunas personas llegan al punto 1, justo por encima de la línea de la enfermedad, de modo que no se les manifiesta ninguna. Pero bastaría un simple cambio en las condiciones para hacerles descender por debajo de la línea y padecer, quizás, un resfriado o una gripe. ¿Conoce usted a alguien que padezca un resfriado o una gripe cada pocas semanas o meses? Esto es debido a que esta persona sólo consigue mejorar su salud hasta el nivel 1. Si, por otro lado, su salud se mantiene por encima de la línea de la salud (punto 2), los cambios insignificantes no le afectarán. Será necesario un cambio más importante para hacerle descender hasta pasada la línea de la enfermedad. Debería resultar evidente, pues, que nos conviene alcanzar un estado de salud de alto nivel. Esto es especialmente importante para los magos, ya que quizás se fatigarán al encontrarse durante muchas horas en el interior de un círculo donde la temperatura puede experimentar cambios bruscos y radicales. Si le pregunta usted al doctor cuáles son los síntomas de la salud, sus respuestas le indicarán qué cosa no es la enfermedad. Así pues, ¿cuáles son los síntomas de la salud?

En Occidente no disponemos todavía de una buena definición, aunque los especialistas de la medicina holística están trabajando para encontrarla. De momento, para responder a esta pregunta, debemos mirar hacia la medicina china tradicional.

Los antiguos chinos creían que había ocho síntomas de salud:

1. *Vitalidad*. Significa llevar una vida llena de energía. Debería manifestarse en la forma de caminar y en el aspecto de nuestros ojos. Nuestro paso debería ser ligero y deberíamos disponer de la energía necesaria para realizar cuanto se nos pida.

2. *Apetito*. Significa no sólo el apetito de comer cuando estamos hambrientos, sino también tener apetito de nuevas experiencias y apetito sexual. Quizás un término más adecuado sería *tener un deseo de vida*.

3. *Sueño profundo y reparador*. Según la medicina china, debería bastarnos con 4 a 6 horas de sueño cada noche. Esto no significa que una forma de obtener salud consista en acortar el tiempo de sueño que necesitamos. Lo que indica es que, a medida que ganemos salud, necesitaremos dormir menos. Sin embargo, si usted necesita entre 10 y 12 horas de sueño cada noche, de forma regular, debería consultar a un médico, ya que ello podría indicar algún tipo de problema.

Observe además que la medicina china no se refería únicamente a la cantidad de horas de sueño, sino a la calidad del mismo. En esta tradición «dormir de forma reparadora» significa no tener sueños. Esta, evidentemente, es una idea inapropiada. Lo que tal vez signifique es que no hay que tener sueños perturbadores. Pero recuerdo haber pasado noches en que, a pesar de dormir, me he levantado cansado, ¿no le ha ocurrido a usted? Mi sueño, evidentemente, ¿no había sido muy reparador!

4. *Buena memoria.* Esto resulta bastante claro e indica que deberíamos poseer buena memoria tanto a corto como a largo plazo. En una curiosa inversión del pensamiento occidental, los antiguos chinos creían que a medida que nos hacíamos mayores nuestra memoria mejoraba, en lugar de deteriorarse. La ancianidad no se consideraba una causa de la pérdida de memoria, pero la enfermedad sí. Es más, los antiguos chinos creían que debíamos tener buena memoria del pasado, del presente y del futuro. La memoria del presente hace referencia a lo que nosotros llamamos memoria a corto plazo. La memoria del pasado es la memoria a largo plazo. La memoria del futuro es la capacidad de recordar los planes que habíamos proyectado meses y años atrás para nuestro futuro. También significa que deberíamos seguir luchando por hacerlos realidad.

5. *Humor.* Deberíamos tener un buen sentido del humor para disfrutar de salud. Principalmente, deberíamos ser capaces de reírnos de nosotros mismos y del mundo inmediato que nos rodea. Como dijo un amigo mío: «No te tomes la vida en serio... ¡no sobrevivirás!».

6. *Entrega infinita.* No, esto no significa que deba usted regalar todas sus posesiones y su dinero. Significa que, para disfrutar de buena salud, debemos dar algo de nosotros mismos a nuestros amigos y a las personas necesitadas. Además debemos ser capaces de dedicarnos tiempo y esfuerzos a nosotros mismos.

7. *Claridad de pensamiento y actuación precisa.* Esto indica que es un síntoma de buena salud ser capaz de analizar rápidamente un problema, de tomar una decisión y de llevarla a cabo sin demora innecesaria de tiempo. La dilación y el temor se consideran tipos de enfermedad asociados a desequilibrios del sistema energético del cuerpo. Esto también implica que uno de los aspectos de estar sano consiste en tener habilidades intuitivas y físicas, que suelen ser correctas en la mayoría de las ocasiones, en ser conscientes de ellas y en saber utilizarlas.

8. *Realización de la unidad.* Éste es un estado de máxima salud. Se manifiesta en la realización inmediata de todos nuestros sueños. Quizás otra forma de decirlo sería que la persona más sana es el «mago natural».

Ahora, por favor, no empiece a pensar que, como usted no posee suficientemente estas ocho cualidades, está enfermo y va a morir dentro de ¡diez minutos! Estos ocho síntomas de salud son objetivos que deben perseguirse. Representan el estado óptimo de salud. Puede que desee usted luchar por alcanzar alguno de estos objetivos.

Pero, para lo que nos proponemos aquí, sólo nos interesa la primera cualidad, la vitalidad. Este concepto incluye la vitalidad física y la vitalidad de las energías del cuerpo. Al respecto, debo hablarle de un extraño manuscrito conocido como *The Eye of Revelation*.

Había oído hablar de este misterioso manuscrito hace bastante tiempo y lo había estado buscando durante años. Este documento contenía unos ejercicios, conocidos como los «Cinco Ritos», que se habían transmitido en una especie de clandestinidad ocultista durante mucho tiempo. Yo conocía los ritos, pero deseaba encontrar una copia del texto original. Hace poco tiempo, me llegó a las manos una edición del texto. Este pequeño folleto lo había escrito un hombre llamado Peter Kelder y la fecha de su *copyright* era de 1939. Cuenta la historia de un hombre anciano que vive en *Llamasery*, en la India, y aprende algunos ritos mágicos (que más parecen ejercicios físicos) que le rejuvenecen hasta tal punto que ¡todo el mundo le confunde con su hijo! Sinceramente, dudo que esta historia sea cierta, tal como se presenta, porque hay muchas cosas en ella que parecen inventadas. Pero esto no niega el éxito que muchas personas han alcanzado en la mejora de su salud al practicar los Cinco Ritos. Estos ejercicios no actúan sólo sobre el cuerpo físico, sino también sobre nuestro sistema energético no físico. Las instrucciones para realizar los Cinco Ritos las encontrará en las páginas siguientes.

Como ocurre con cualquier programa de ejercicios, antes debería consultar a un médico y explicarle que desea empezar a hacer ejercicio. Esto es especialmente importante si hace tiempo que usted no lo hace o si se encuentra en muy baja forma. Nunca deberá forzarse al realizar estos ejercicios, aunque puede que le hagan sudar. Límitese a realizarlos en la medida que pueda y avance gradualmente. Nunca se fuerce.

Uno de los problemas de los occidentales es la búsqueda de la perfección. Queremos que todo sea absolutamente perfecto. Si algo no es perfecto, entonces lo rechazamos. En el caso de estos ejercicios o ritos, hágalos lo mejor que pueda; pero, si no puede realizar un rito bien ni una sola vez, entonces hágalo mal una vez. Simplemente, hágalo.

Debería practicar los Cinco Ritos una vez al día y no saltarse más de un día a la semana. Si se está usted planteando más objetivos y le es imposible hacer todas las repeticiones deseadas de un ejercicio concreto, complete el número de repeticiones en otro momento del día. El total de los ejercicios no debería ocuparle más de diez minutos diarios una vez que los haya aprendido. Mientras practique los ritos, ¡recuerde respirar! Debería exhalar cada vez que su cuerpo realice un ejercicio de contracción e inhalar en la parte dedicada al estiramiento o la relajación. Intente no jadear.

Como última reflexión, le diré que muchas personas que se interesan por la Magia Ritual suelen decepcionarse pronto porque creen que, debido a su falta de conocimiento o de talento, son incapaces de hacer magia rápidamente. O descubren que hay mucho que estudiar, practicar y trabajar y que esto les llevará mucho más tiempo del que pensaban dedicarle. Creo que la mayoría de la gente tiene expectativas muy extrañas en cuanto a qué es la magia realmente, a causa de las tonterías que han visto en el cine y en la televisión. Esto también es debido a las mentiras que han contado los religiosos temerosos y los grupos pseudoocultistas. Algunas personas confían en que si dicen una serie de palabras ex-

trañas, agitan la mano en el aire y visten una túnica negra, podrán hacer magia. Como ya saben todos los que están leyendo estas lecciones, nada más alejado de la realidad.

Al llegar hasta este punto del curso, ha perseverado usted en el camino de la magia y del ocultismo cuando muchos de los que le han precedido han titubeado, han fracasado o han abandonado. Debería usted felicitarle por ello.

La siguiente lección será la última que se centra en la Magia Blanca. Con la séptima lección entraremos en las técnicas y las prácticas de la Magia Gris que le permitirán introducir cambios positivos en su vida y su entorno.

Lo que ha estado practicando en estas cinco lecciones se ha presentado en un orden especial a fin de prepararle para practicar la Magia Gris. Si usted no es competente en la realización de los rituales presentados en estas lecciones, tendrá grandes dificultades para triunfar en la Magia Gris. Esto no significará que los miles de personas que han practicado la Magia Gris durante siglos se hayan engañado porque en realidad «no funciona»; significará que necesita usted más preparación. ¡Y más práctica!

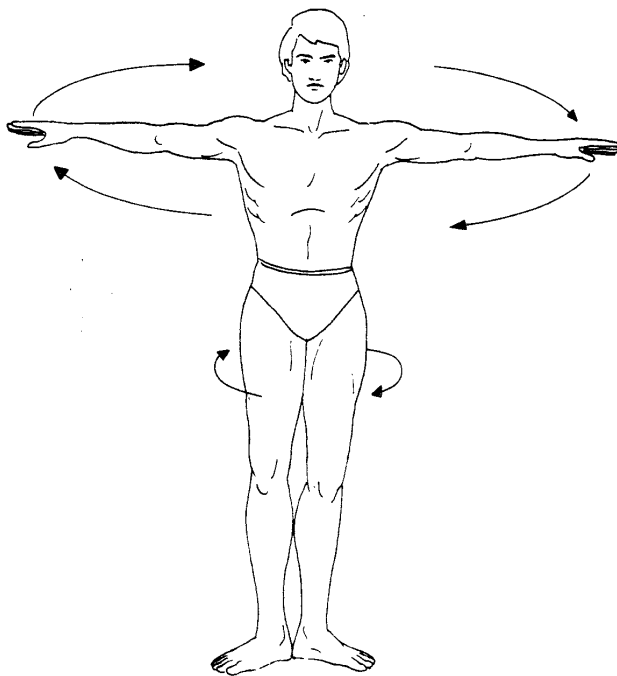

Rito número uno. Éste es el más sencillo de los ritos, pero no menosprecie su importancia. Manténgase erguido, con los brazos extendidos hacia los lados. Ahora, empiece a girar en el sentido de las agujas del reloj (de izquierda a derecha) hasta que se sienta ligeramente mareado. La primera vez que lo intente es posible que sólo pueda realizar de tres a seis giros, pero al cabo de diez semanas deberá haber llegado a los 21 círculos, que es el máximo que necesita hacer.

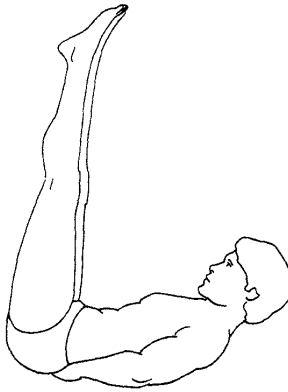
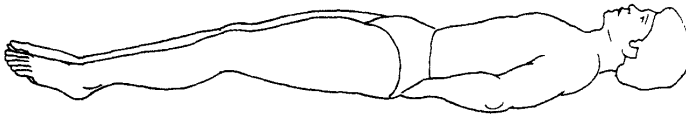

Rito número dos. Para este ejercicio, tumbese boca arriba, con los pies juntos, sobre una superficie plana. Debe mantener las palmas de las manos hacia abajo, con los dedos juntos, y las manos ligeramente inclinadas hacia el centro del cuerpo (vea el dibujo que figura más arriba). Levante las piernas del suelo hasta que queden rectas hacia arriba o, mejor aún, hasta que hayan sobrepasado un poco el centro. Al mismo tiempo, levante la cabeza hasta que la barbilla toque el pecho. Luego, lentamente, vaya bajando las piernas y la cabeza, y relájese. Realice este ejercicio tantas veces como pueda, pero no se fuerce. Su objetivo será repetirlo 21 veces. No doble las rodillas, pero, si no puede usted hacerlo ni una vez, vea cuántas veces puede hacerlo con las rodillas dobladas.

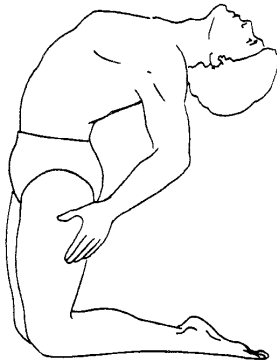
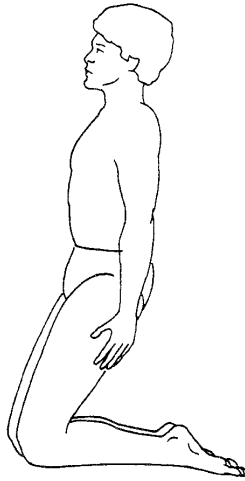

Rito número tres. Este rito debe realizarse inmediatamente después del segundo. Arrodílese sobre una superficie plana y ponga las manos al lado del cuerpo, planas. Inclínese hacia delante tanto como pueda sin llegar a perder el equilibrio. Asegúrese de tocar el pecho con la barbilla. Luego, inclínese hacia atrás tanto como pueda, dejando caer la cabeza. Repita el ejercicio tantas veces como pueda; su objetivo será hacerlo 21 veces.

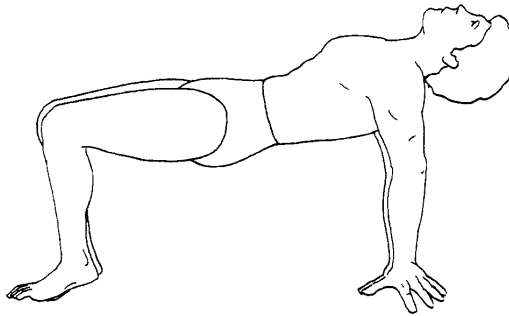
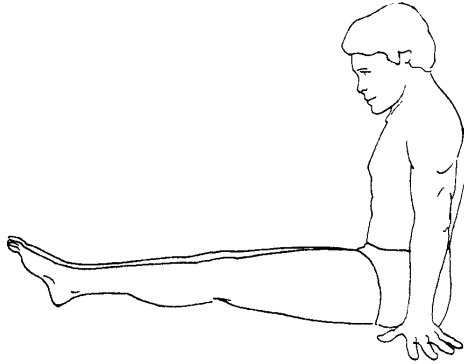

Rito número cuatro. Siéntese sobre una superficie plana, con los brazos a ambos lados del cuerpo y las palmas apoyadas en el suelo. Ahora, levante el cuerpo y doble las rodillas hasta que su torso parezca una mesa sostenida sobre sus brazos y sus piernas. Antes de levantar el cuerpo, su barbilla deberá estar tocando el pecho. A medida que lo levante, deberá dejar que caiga suavemente hacia atrás (vea el dibujo). Recupere la posición original. Como en los demás ritos, su objetivo será repetir el ejercicio 21 veces.

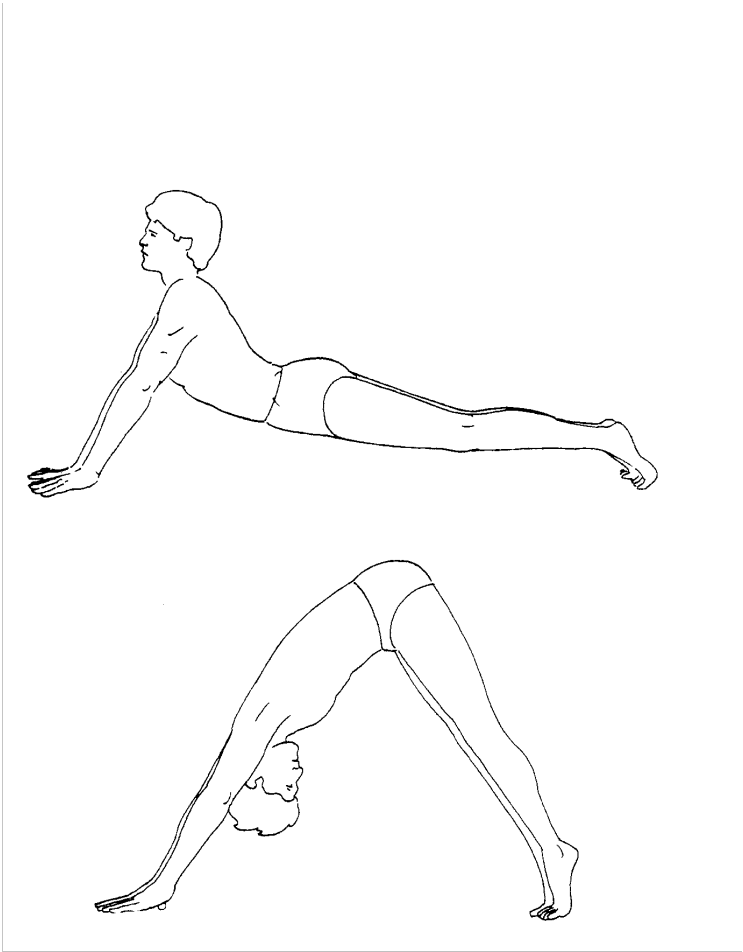

Rito número cinco. Túmbese boca abajo en el suelo, con los brazos separados unos 60 cm. Sus piernas también deben estar separadas unos 60 cm. Levante su cuerpo, especialmente las caderas, tan arriba como pueda. Doble la cabeza para que la barbilla toque el pecho. Ahora, deje que su cuerpo descienda hasta una posición baja y eche la cabeza hacia atrás. La forma ideal de hacerlo sería sin tocar el suelo, pero si debe tocarlo también es correcto. De nuevo, deberá repetirlo 21 veces. Al igual que en los demás ritos, concédase un margen de diez semanas hasta alcanzar este objetivo.

REPASO

Las preguntas siguientes están pensadas para ayudarle a determinar si ha asimilado bien la información de la «Lección 5». Por favor, intente responderlas sin consultar el texto. Las respuestas se encuentran en el «Apéndice 2».

1. ¿Cuáles son las cualidades del elemento Agua?
2. Cite cinco motivos para realizar el Ritual de la Cruz y la Rosa.
3. ¿En qué ocasiones puede sustituir el Ritual de la Cruz y la Rosa al RMDP?
4. ¿Qué letra hebrea se utiliza para representar a Ruaj El-o-him (Espíritu Santo)?
5. ¿Qué tres cosas pueden ser una experiencia de vidas pasadas?
6. ¿Cuál es la palabra hebrea que significa Karma?
7. ¿Qué es «guardar *sheevá*»?
8. Para que algo exista en el plano físico, ¿dónde debe existir antes?
9. Cite los 8 síntomas de salud según la tradición china.

Las preguntas siguientes sólo puede responderlas usted:

1. ¿Está practicando todos los rituales necesarios?
2. ¿Está usted experimentando los rituales y las técnicas adicionales?
3. ¿Domina usted el elemento Agua?
4. ¿Ha construido usted su cáliz?
5. ¿Ha prometido dedicarse usted a un sistema de vida mágico y al cumplimiento del Gran Trabajo mediante el ritual que aparece en esta lección?
6. ¿Qué opina usted de la reencarnación?
7. ¿Practica usted algún tipo de ejercicio físico?

BIBLIOGRAFÍA

- BENERR, Colin: *Practical Time Travel*, Aquarian, 1971. (Trad. esp.: *Prácticas del viaje en el tiempo*, Madrid, Edaf, 1981.)
- BERG, Dr. Peter S.: *The Wheels of a Soul*, Research Center of the Kabbalah, 1984.
- CROWLEY, Aleister: *Magick*, Weiser, 1973.
- FORTUNE, Dion: *Sane Occultism*, Aquarian, 1967. (trad. esp.: *Ocultismo positivo*, Madrid, Edaf, 1988.)
- GILBERT, R.A.: *The Magical Mason*, Aquarian, 1967.
- KELDER, Peter: *The Eye of Revelation*, 1939.
- REGARDIE, Israel: *The Golden Dawn*, Llewellyn, 1970. (Trad. esp.: *La Aurora Dorada*, Madrid, L. Cárcamo, vols. I y II, 1984; vols. III y IV, 1986.)
- WINKLER, Gershon: *The Soul of the Matter*, Judaica Press, 1982.
- The Zohar*, 5 vols., Soincino Press.

LECCIÓN 6

PARTE PRIMERA

En las tres lecciones últimas hemos examinado los elementos mágicos arquetípicos. En esta lección seguiremos con el modelo y estudiaremos el último de los cuatro elementos: el Fuego. Le recuerdo que existe un quinto elemento: el Espíritu. El motivo de que no lo expliquemos igual que los otros elementos es porque constituye el origen de los cuatro elementos arquetípicos. El camino para llegar a conocer el Espíritu pasa por el conocimiento y la comprensión del Aire, la Tierra, el Fuego y el Agua. El elemento Espíritu no es otra cosa que el Espíritu (Ruaj, energía o *Shakti*) de la Divinidad. Sólo a través de las manifestaciones de la Divinidad que Ella desea hacemos llegar podemos alcanzar a conocer a la deidad última. La infinitud del Origen Divino de Todo está más allá de la comprensión de nuestras mentes finitas, excepto en las formas que elige la Divinidad para manifestarse ante nosotros.

Según el *Sefer Yetsirá*, el Aire emanó del Espíritu, el Agua Primitiva emanó del Aire y el Fuego emanó del Agua. La Tierra se originó por la división del Agua Primitiva en Agua y Tierra, aunque hay gente que dice que es una combinación de los otros tres elementos.

Si no está usted satisfecho de su familiaridad con alguno de los tres elementos anteriores, siga trabajando con los ejercicios correspondientes durante una semana o dos y luego vaya practicándolos a su antojo. Pero recuerde que debe empezar a practicar inmediatamente los ejercicios del Fuego.

El elemento Fuego posee las cualidades de calor y sequedad.

Los ejercicios siguientes le ayudarán a ser más consciente de este elemento mágico en su vida cotidiana.

Ejercicio 1. Observe aquellas cosas a su alrededor que poseen las cualidades combinadas de calor y de sequedad. Compare el calor y la sequedad de un fuego

con las mismas cualidades del Sol. Es interesante observar que a menudo se habla del núcleo del Sol como de «plasma» y se le describe en términos más parecidos a los que se utilizan para describir el agua (como la fluidez). El vapor contiene más elemento Fuego que el agua normal. El agua normal contiene más elemento Fuego que el hielo. Así pues, hasta cierto punto, el agua y el fuego pueden coexistir. Sin embargo, suele considerarse que son totalmente contrarios y que el uno sería capaz de anular al otro. ¿Cómo es posible que existan juntos si podrían llegar a destruirse? La respuesta está en el porcentaje de cada uno. Una gran cantidad de agua destruye un fuego pequeño, y viceversa. Pero incluso una pequeña cantidad de fuego puede modificar el agua, y una pequeña cantidad de agua también produce algún efecto en el fuego. Intente observar el fuego en sus diversas combinaciones con los demás elementos que encuentre a su alrededor. Anote todas sus observaciones en el diario mágico. Practique este ejercicio al menos durante una semana.

Ejercicio 2. Busque un lugar extremadamente caliente, como un desierto o una sauna seca (*no* un baño de vapor). Si no puede encontrar sitios como estos, busque un lugar donde queme un fuego ardiente. Este fuego debería encontrarlo en un hogar, en un hoyo o en un grill para barbacoa. Quítese toda la ropa que lleve puesta (o el máximo de ropa que considere prudente) y acérquese a la fuente de calor tanto como pueda sin correr el riesgo de quemarse. Si está usted en el desierto, póngase una capa extra de crema protectora sobre las partes más sensibles de su cuerpo que queden expuestas. Esto es especialmente importante para los genitales y, si es usted una mujer, para los pechos. Estas zonas producen dolor y se vuelven hipersensibles cuando se queman. Debe evitar quemarse.

Una vez que haya llegado a un estado de calor incómodo (pero no doloroso ni insoportable) y empiece a sudar abundantemente, realice el Ritual de Relajación. Puede que le resulte difícil, a causa del calor, pero le servirá de prueba comprobar si puede realizar bien, o no, dicho Ritual. Luego, centre su atención en su respiración y sienta cómo el aire cargado de calor entra y sale de sus pulmones.

Igual que anteriormente, imagine que todo su cuerpo no es más que un enorme aparato respiratorio. Imagine que cada una de las partes de su cuerpo tiene únicamente la función de respirar. *Sepa* que su piel es una parte vital de este sistema. Mientras respire físicamente el aire, imagine que cada poro de la piel de su cuerpo respira también el calor y la sequedad: el elemento Fuego. Sienta cómo el Fuego recorre su cuerpo, limpiándolo y purificándolo. Luego, al exhalar, sienta que sale a través de sus poros, arrastrando todas las toxinas, los dolores y los sufrimientos. Repita la respiración a través de los poros hasta que la domine completamente.

Precaución: Realice este ejercicio junto a un fuego real o en un lugar como el desierto *sólo una vez*. Bajo ninguna circunstancia dedique más de 10 minutos a realizar el ejercicio cerca de una fuente de calor real. Al hacer este tipo de ejercicio es muy probable que pierda la noción del tiempo. Conecte un dispositivo de alarma para que suene al cabo de diez minutos o avise a un amigo de que venga a apartarle del calor. Beba usted *inmediatamente* uno o dos vasos grandes de agua fresca (no muy fría). Aléjese de la fuente de calor. Si el calor le provoca problemas físicos, consulte con el doctor antes de practicar el ejercicio. Debe tomar

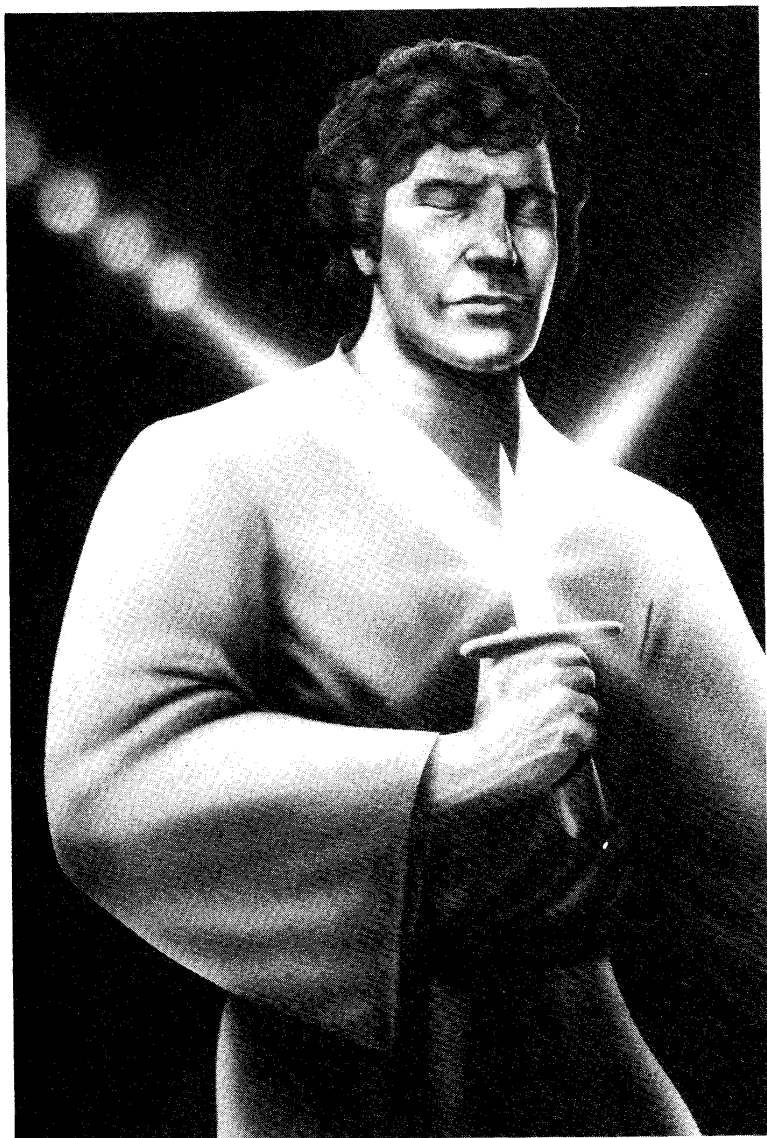

Consagración de la daga

esta precaución por su salud y su seguridad, y ni el autor ni el editor serán responsables de los errores que usted pueda cometer en esta práctica.

Recuerde que el propósito de este ejercicio es el de respirar a través de los poros el elemento mágico Fuego, no el de quemarse hasta convertirse en cenizas. Cuando lo haya realizado una vez cerca de una fuente de calor real, puede repetirlo imaginando el calor. Realícelo en diferentes momentos del día y en distintos lugares. Intente practicarlo en el frescor de la noche e incluso bajo la lluvia. Si empieza usted a sudar es que lo está haciendo bien. Práctíquelo, al principio, durante una semana y luego a su antojo.

Ejercicio 3. Dedique un tiempo de hasta tres minutos, una vez al día, a imaginar que *es usted el elemento Fuego*. Sienta el calor y su capacidad para transmitirlo. Si tiene usted un amante, pregúntele si ha notado que sus besos son más «ardientes» (más adelante profundizaremos en el tema). Sienta la sequedad y, en consecuencia, puede dejar de sudar si lo estaba haciendo. Conozca qué sensación produce ser Fuego, qué es el Fuego. Practique este ejercicio durante una semana.

Ejercicio 4. Una vez que haya aprendido a «ser Fuego», el paso siguiente consistirá en aprender a controlar conscientemente este elemento mágico. Tómese un momento e imagine de nuevo que es usted Fuego. Introduzca en su conciencia las sensaciones del ejercicio anterior. Luego, encare sus manos y sepárelas entre 22 y 30 cm, con las palmas encaradas. Visualice entre sus manos una botella, un cilindro o un pequeño barril. A continuación, mientras exhala, imagine que todo el elemento Fuego que se encuentra en su interior sale con su respiración y se introduce en el recipiente que sostienen sus manos. Deberá bastar con cuatro o cinco exhalaciones para llenarlo. Si el recipiente se calienta demasiado para poder «sostenerlo» con las manos, sepárelas aún más. Luego, con tres respiraciones, vuelva a inhalar el contenido del recipiente y recupere su conciencia normal. Dedique una semana, aproximadamente, a realizar este ejercicio.

La prueba. He aquí una prueba sencilla que le permitirá descubrir no sólo si ha conseguido la unidad con el elemento mágico Fuego, sino también si usted lo domina. El objetivo de esta prueba es que se demuestre algo a sí mismo, no a mí ni a nadie más. Si no supera la prueba, no pasa nada. Esto significará que tiene que trabajar más en los ejercicios anteriores. Cuando lo haya hecho, puede poner-se a prueba de nuevo. En realidad, puede hacer la prueba tantas veces como quiera. Sólo recuerde que debe anotar siempre los resultados en su diario mágico.

La próxima vez que sienta que va a estallar debido a una sobrecarga de energía, hasta el punto de que le resulte difícil concentrarse, intente lo siguiente: forme el recipiente de fuego que se ha descrito en el ejercicio anterior. Una vez que lo haya formado, visualice un gran «agujero negro» en el aire, delante de usted. Ahora, «arroje» el recipiente de fuego en el agujero negro y vea cómo éste se cierra para no dejar escapar nada. Realice este ejercicio del «agujero negro» tres veces. El exceso de energía que sentía deberá haber desaparecido, pero le quedará la energía suficiente para desarrollar sus tareas diarias. *Nunca practique este ejercicio del agujero negro con el fuego más de tres veces al día.* De lo contrario,

podría perder tanta energía que su cuerpo físico se debilitaría, y podría hacerle vulnerable a la enfermedad.

La próxima vez que se sienta decaído y padezca una total falta de energía (o, lo que es lo mismo, una falta de deseo para llevar a cabo las cosas necesarias de su vida), forme el recipiente de fuego, pero esta vez inhale todo su contenido. Al cabo de pocos minutos se sentirá revitalizado y lleno de energía. Intente practicar este ejercicio en lugar de tomar su café matinal. Si descubre que tiene demasiada energía, elimine el exceso a través del agujero negro, tal como se ha descrito.

Cuando haya superado ambas pruebas de forma satisfactoria, usted sabrá que es dueño del elemento Fuego. De hecho, como éste es el último de los cuatro elementos, una vez que haya superado esta prueba y haya superado también las otras tres, dominará todos los elementos. Para que pueda demostrárselo a sí mismo, he aquí algunas sugerencias:

1. Siéntese en una habitación sin corrientes de aire. Encienda una vela y colóquela en el centro de la habitación. Conviértase en una unidad con el fuego de la vela. Ahora, mueva la llama de la vela con su voluntad, como si estuviera moviendo un brazo. A muchas personas esto les resulta sorprendentemente fácil.

2. Conviértase en una unidad con la humedad (agua) de una nube. Ahora, introduzca fuego para que se expanda en todas direcciones. La nube debería desaparecer.

3. En un día de mucho viento, busque un lugar como una colina o lo más alto de un edificio. Conviértase en una unidad con el aire hasta que casi pueda sentir que flota. Luego, empiece a introducir en su interior algo del poder de lentitud de la Tierra y expándalo a su alrededor. El viento debería disminuir su velocidad, o detenerse, en la zona en que usted se encuentra. ¡No lo intente por primera vez con un huracán! Inténtelo con una brisa suave. Más adelante, podrá probarlo con una tormenta.

Posiblemente usted podrá inventarse más experimentos para comprobar su dominio de los elementos mágicos. Observe, sin embargo, que le estoy proponiendo fenómenos menores, no grandes cambios en el entorno. Existen dos razones para esto. En primer lugar, la prueba sólo tiene que demostrarle a usted que es capaz de controlar los elementos. En segundo lugar, provocar grandes cambios en el entorno corresponde a la Magia Gris. El hecho de afectar a una gran área supone que está usted interfiriendo en la vida de otras personas, así como en los planes de la Madre Naturaleza. Quizás usted deseará que haga un día seco para salir de excursión y hará detener una lluvia. Para el granjero que espera la lluvia, esto podría ser un desastre que arruinara su vida. También podría hacer aumentar los precios del comercio y provocar que algunas personas tuvieran que recurrir a la beneficencia para poder pagar los alimentos. Un mago nunca debe tomar sus actuaciones a la ligera, sobre todo cuando éstas influyen o pueden influir en la vida de otras personas.

PARTE SEGUNDA

Ahora llegamos a la construcción del último instrumento elemental de un mago. Además, se trata quizás del instrumento más conocido de los magos. Es la vara. Incluso los magos de los espectáculos utilizan varas en sus actuaciones y quizás ningún otro utensilio mágico ha llamado tanto la atención del público como la vara de los magos.

Curiosamente, a muchos magos de espectáculo no les gusta la idea de que exista la magia real. En Inglaterra, ni siquiera la llaman *magia* sino *prestidigitación*. Allí, un mago de espectáculo es un *prestidigitador*. Pero incluso ellos presentan algunas tácticas de la magia real. Una de las «palabras mágicas» más conocidas entre los magos de espectáculo es *Hocus Pocus*. Esto es simplemente una versión algo alterada de la parte mágica de la Misa católica en la que el sacerdote sostiene el sacramento y dice «Hoc est corpus» (este es el cuerpo). Ciertamente, la transformación de una hostia en un cuerpo es magia auténtica en su nivel más alto.

La vara está tan asociada a cualquier practicante de la magia como lo está el doctor Watson a Sherlock Holmes. Sin embargo, pocas personas han visto nunca la vara de Fuego de un Mago Ceremonial. La vara es el instrumento que se utiliza para controlar o dirigir dos cosas:

1. El elemento mágico Fuego.
2. La energía del mago.

Observe la silueta que figura a continuación. Esta silueta corresponde a la forma de una vara auténtica de mago. ¿Le resulta familiar esta forma? Sencillamente, es la imagen de un falo erecto. La energía mencionada anteriormente es la energía psicosexual que usted ha estado aprendiendo a controlar con los ejercicios y los rituales de la primera mitad de este curso. Cualquiera que niegue el aspecto psicosexual de la magia no está diciendo la verdad, está mal informado o no es realmente un mago.

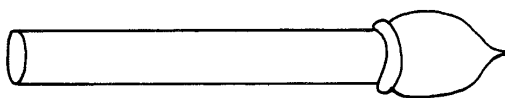

Aquellos que practican la magia bajo la tradición del paganismo, muchos de los cuales se denominan Brujos o Brujas, utilizan la daga como arma principal. El nombre que dan muchos de estos paganos a la daga procede del libro cabalístico *The Greater Key of Solomon*. Los magos ceremoniales utilizan la vara como instrumento principal. Esta, sin embargo, no es la vara de Fuego, sino una vara incluso superior que se describirá más adelante, en esta lección.

De momento, necesitará usted construir la vara de Fuego. Hágala con un perno.

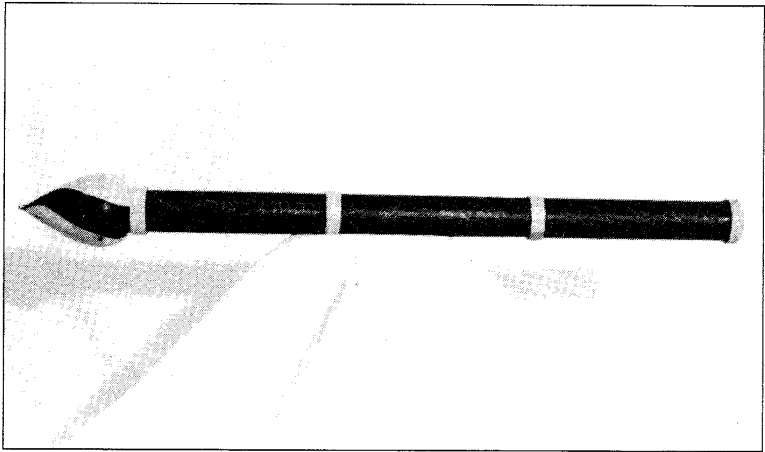

Puede tener la longitud y el grosor que usted desee, pero recuerde que debe resultar adecuada para el altar. Algunos almacenes de madera o tiendas de ferretería pueden tener unas piezas que se utilizan en el acabado de los muebles (conocidas popularmente como *llorones*) que reciben el nombre de *bellota*. Si engancha una de estas piezas en la punta de la vara conseguirá la forma perfecta. Si no la consigue, puede esculpir un bloque de madera de balsa y engancharla a la punta de la vara con una clavija y con cola. Si tiene usted acceso a un tomo, puede esculpirla con una clavija más gruesa. Si utiliza usted dos trozos de madera enganchados con cola, aplíqueles dos o tres manos extra de pintura base y luego pinte la vara con varias capas de pintura de color rojo vivo. Las diversas capas de pintura ayudarán a mantener juntas las piezas. Deje secar esta pintura completamente.

Pinte una raya de color amarillo vivo, de entre 1,25 y 2,50 cm de ancho, alrededor de la circunferencia de la base de la vara y otra debajo de la bellota. Divida

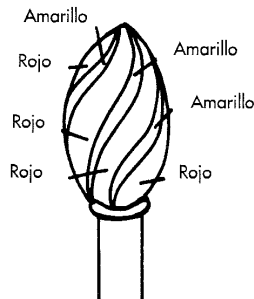

el resto de la vara, entre las dos rayas, en tres partes iguales y sepárelas con dos rayas más. De este modo, deberá tener un total de cuatro rayas amarillas y tres trozos pintados de rojo, más la bellota de la parte superior (vea la fotografía).

La parte de la bellota deberá decorarla con varias «Yod» (la letra hebrea) alargadas, tal como figura a continuación. Deberá haber un total de tres Yods.



Yod alargada

Finalmente, en la página siguiente encontrará una lista de los nombres hebreos y de los sigilos que debe pintar con pintura verde esmeralda en los trozos rojos del mango de la vara. Si no hay espacio suficiente, puede pintarlos también sobre las partes rojas de la bellota. Cuando termine, cubra la vara con varias capas de algún producto fijador para proteger el acabado.

Algunas personas insisten en que debería haber un alambre imantado a lo largo de toda la vara. Esto resulta muy difícil, ya que sería necesario hacer un largo agujero longitudinal en la vara o partirla por la mitad y pegarla de nuevo. Si desea usted incluir el alambre, puede conseguir un trozo de caña agujereado e introducir el alambre dentro. O podría utilizar una tubería poco pesada. Luego, debería rellenar el espacio restante con una mezcla de cola y serrín. El extremo norte del alambre imantado (el que repele el polo norte de la brújula) debería encontrarse en el extremo plano de la vara. El alambre debería tener un grosor de sólo 1,5 mm en el extremo plano y a lo largo del florón de bellota, o extremo curvado.

En realidad, el alambre no es necesario. Representa el «tubo de energía» que también encontramos a lo largo del falo. Si bien *puede* ayudar a encauzar la energía, la forma misma de la vara de Fuego ya es suficientemente adecuada. Para más información sobre cómo construir la vara, puede leer *Secret Temple*, de Wang.

PARTE TERCERA

Hasta ahora, hemos dedicado bastante tiempo a hablar de las Sefirot y muy poco a explicar los caminos del Arbol de la Vida. Muchos libros sobre Cábala se dedican casi completamente a explicar las Sefirot e ignoran o menosprecian los caminos. Esto no debe sorprendernos, ya que existe una razón muy lógica que explica que los caminos sean tan difíciles de precisar.

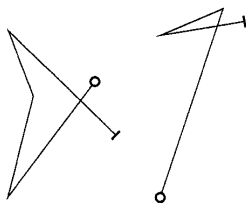

יהוה עבאות
I. YHVH TSEVAHOT

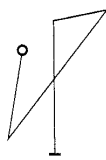

מיכאל
II. MIJAEI



אראל
III. ARAL

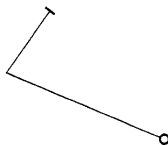

שרף
IV. SERAF

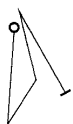

פישון
V. PISON

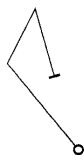

דרום
VI. DAROM

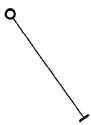

אש
VII. AESCH



VIII. LEMA

Sigilos y equivalentes hebreos para la vara de Fuego

Las Sefirot, en cierto sentido, son «apeaderos» para la energía de la Divinidad (Ruaj El-o-him) en su descenso hacia el Microcosmos, que es nuestro Universo y nuestro Mundo. Cuando esta energía viaja por el Arbol de la Vida, se transforma y evoluciona (aunque su esencia interna permanece igual). En el momento en que llega a Maljut, la energía alcanza un nivel que permite que la humanidad pueda relacionarse con ella de una forma cotidiana.

Así como la actual teoría del «equilibrio interrumpido» de la evolución propone saltos en lugar de cambios regulares, tampoco la energía que recorre el Arbol de la Vida cambia lentamente ni de la misma forma. En su camino desde la forma pura última hacia la manifestación física de nuestro alrededor se va transformando hasta alcanzar el punto máximo de un determinado nivel o cualidad. Luego, toma una dirección distinta.

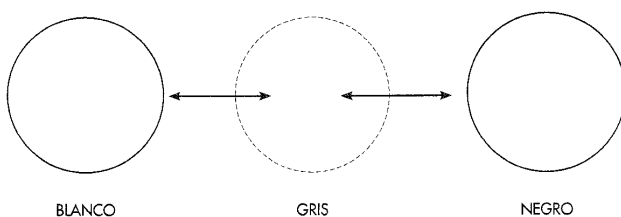

En el dibujo anterior, puede ver cómo una forma de energía vibratoria, el color, se transforma de blanco en negro. Podemos afirmar sin lugar a dudas que en el interior del círculo denominado *blanco* esta energía es blanca, mientras que dentro del círculo *negro* parece negra. Pero ¿qué ocurre en medio? ¿Dónde se encuentra el color gris puro? ¿Dónde se encuentra el gris claro? Para complicar más el asunto, dos personas que miren el mismo tono de gris podrían calificarlo de forma distinta.

Este es exactamente el problema con que nos encontramos cuando intentamos entender y describir los caminos del Arbol. Las Sefirot, en algunas obras cabalísticas, reciben el nombre de *vasos*. Estos vasos contienen la energía de la Divinidad hasta que ésta alcanza un nivel máximo en algún sentido. Por ejemplo, la Sefirá Gueburá representa la manifestación última de la fuerza de la Divinidad, tipificada por las cualidades astrológicas del planeta Marte. Podríamos dedicar páginas y páginas a explicar la Fuerza de la Divinidad. Pero, ¿cómo podríamos describir el cambio de la energía entre la Fuerza y la Belleza, entre Gueburá y Tiferet? Esto resulta mucho más complicado.

Es por ese motivo que puede hacerse una buena lectura del Tarot utilizando sólo los Arcanos Mayores. Estos están asociados con los caminos del Árbol y, de este modo, muestran las energías cambiantes en la vida de una persona. Los Arcanos Menores están asociados con las Sefirot y, por lo tanto, más relacionados con situaciones estáticas. Los Arcanos Menores añaden detalles. Los Arcanos

Mayores ofrecen más información sobre la dirección de la vida de la persona y de las fuerzas en juego en su vida.

El mismo hecho de que los caminos representen modelos diferentes de energía dificulta mucho su descripción. Más adelante, a través del proceso conocido como «Trabajar el Camino», aprenderá por sí mismo las diversas cualidades de los caminos y qué aplicación tienen en su caso. De momento, sin embargo, nos limitaremos a ver algunas de las correspondencias importantes establecidas para los caminos del Arbol de la Vida.

En las páginas 225, 226 y 227, encontrará listas de Correspondencias Cabalísticas para los caminos. Hay 22 caminos numerados del 11 al 32. Los primeros 10 caminos son en realidad las diez Sefirot. De modo que esto nos plantea un primer problema al estudiar los caminos: su numeración. Como ya he dicho, los caminos se numeran tradicionalmente del 11 al 32. Sin embargo, cada camino está asociado también a una letra hebrea. Como cada letra hebrea se asocia a su vez a un número, tenemos, hasta ahora, dos modelos de numeración para los caminos. Observe que el sistema de numeración de las letras hebreas, tan poco habitual, parece ser una mezcla de los números romanos y los árabes que utilizamos normalmente.

- *Número escrito*: trescientos cuarenta y siete.
- *Números romanos*: CCCXLVII (trescientos, más cincuenta, menos diez, más cinco, más dos).
- *Números hebreos*: shin, mem, zain (trescientos más cuarenta más siete).
- *Números árabes*: 347.

De modo que, quizás, el hebreo (en su origen) fuera la base de los números que utilizamos actualmente.

Desde luego, los antiguos hebreos no tenían símbolos específicos para los números. Cada letra representaba también un número. En una lección posterior hablaremos más sobre el tema.

Pero, de momento, es suficiente observar que el camino número 11 es también el primero, o camino Alef. El camino número 22 es también el número 30, o Lamed. El camino número 30 también es el número 200, o camino Res.

Observe que las cartas de los Arcanos Mayores, al estar asociadas con los caminos, también utilizan sus números para identificarlos. Así, el camino número 19 es también el camino número 8, o la Fuerza. El camino número 30 es además el camino 19, o del Sol. Podemos inventar unas «ecuaciones» algo extrañas que, si conocemos el secreto, tendrán pleno sentido. Si no lo conocemos, resultarán indescifrables:

<i>Camino</i>		<i>Hebreo</i>		<i>Tarot</i>
17	=	7	=	6
23	=	40	=	12
32	=	400	=	21

Correspondencias cabalísticas

Los caminos (1)

Camino	Hebreo		Tarot		Colores (Escala Reina)
	Número y letra	Significado	Número y nombre		
11	1 Álef	א Buey	0 El Loco	Amarillo pálido vivo	
12	2 Bet	ב Casa	1 El Mago	Amarillo	
13	3 Guimel	ג Camello	2 La Sacerdotisa	Azul	
14	4 Dalet	ד Puerta	3 La Emperatriz	Verde esmeralda	
15	5 He	ה Ventana	4 El Emperador	Rojo escarlata	
16	6 Vav	ו Clavo	5 El Sumo Sacerdote	Naranja rojizo	
17	7 Zain	ז Espada	6 Los Enamorados	Naranja	
18	8 Jet	ח Valla	7 El Carro	Ámbar	
19	9 Tet	ט Serpiente	8 La Fuerza	Amarillo verdoso	
20	10 Yod	י Mano	9 El Ermitaño	Verde amarillento	
21	20 Caf	כ Palma	10 La Rueda de la Fortuna	Violeta	
22	30 Lamed	ל Agujada de buey	11 La Justicia	Verde esmeralda	
23	40 Mem	מ Agua	12 El Colgado	Azul oscuro	
24	50 Nun	נ Pez	13 La Muerte	Azul verdoso	
25	60 Samech	ס Puntal	14 La Templanza	Azul	
26	70 Ijain	ע Ojo	15 El Diablo	Índigo	
27	80 Pe	פ Boca	16 La Torre	Rojo escarlata	
28	90 Tsade	צ Anzuelo de pescar	17 La Estrella	Violeta	
29	100 Kof	ק Parte posterior de la cabeza	18 La Luna	Carmesí (ultravioleta)	
30	200 Res	ר Cabeza	19 El Sol	Naranja	
31	300 Shin	ש Diente	20 El Juicio	Naranja escarlata brillante	
32	400 Tau	ת Cruz	21 El Universo	Índigo	

Nota: Cinco de estas letras cuando se pronuncian a final de palabra tienen una forma y un valor distintos. La Caf en posición final es ך = 500; Mem en posición final es ם = 600; Nun en posición final es ן = 700; Pe en posición final es ף = 800; Tsade en posición final es ץ = 900. Esto, para lo que nos proponemos aquí, no es importante.

Correspondencias cabalísticas

Los caminos (2)

<i>Camino</i>	<i>Astrología</i>	<i>Animal</i>	<i>Planta</i>
11	Aire	Águila	Álamo
12	Mercurio	Golondrina, ibis, mono	Verbena
13	Luna	Perro	Almendro, ajenjo
14	Venus	Gorrión, paloma, cisne	Arrayán, rosál, trébol
15	Aries	Carnero, búho	Lirio atigrado, geranio
16	Tauro	Toro	Malvarrosa
17	Géminis	Urraca	Orquídea
18	Cáncer	Cangrejo, tortuga	Loto
19	Leo	León	Girasol
20	Virgo	Virgen, ermitaño, anacoreta	Flor de nieve, azucena, narciso
21	Júpiter	Águila	Hisopo, roble, álamo
22	Libra	Elefante	Áloe
23	Agua	Águila, elefante, escorpión	Loto
24	Escorpión	Escorpión, escarabajo	Cacto
25	Sagitario	Centauro, caballo	Junco
26	Capricornio	Cabra, asno	Cáñamo, orquídea, raíz, cardo
27	Marte	Caballo, oso, lobo	Ajenjo, ruda
28	Acuario	Hombre, águila	Cocotero
29	Piscis	Pez, delfín	Organismos unicelulares
30	Sol	León, gavilán	Girasol, laurel, heliotropo
31	Fuego	León	Amapola, hibisco
32	Saturno	Cocodrilo	Fresno, tejo, ciprés

Si hago mención de este sistema de numeración múltiple no es porque sea vital para este curso (aunque más adelante lo utilizaremos) sino porque muchos libros avanzados presentan números a diestro y siniestro, y el principiante puede perderse fácilmente. Recuerde que uno de los objetivos de este curso es capacitarle para leer cualquier obra cabalística y, si es lógica y se basa en la tradición, llegar a entenderla.

En la primera columna de las correspondencias (p. 225) se indica el número del camino. A continuación figuran el número de la letra hebrea, el nombre de la letra y su aspecto. Estos van seguidos de la traducción de cada una de las letras hebreas. Al escribir el nombre de la letra, lo he hecho de tal modo que usted pueda ver cómo se pronuncia. La columna siguiente contiene los números y los nombres de las cartas de los Arcanos Mayores del Tarot.

Correspondencias cabalísticas

Los caminos (3)

<i>Camino</i>	<i>Piedra</i>	<i>Esencia</i>	<i>Instrumento</i>
11	Topacio, calcedonia	Galbano	Daga, abanico
12	Ópalo, ágata	Lentisco, sándalo blanco, maza, estoraque	Vara o caduceo
13	Piedra lunar, perla, cristal	Alcanfor, áloes	Arco y flecha
14	Esmeralda, turquesa	Madera de sándalo, arrayán	Faja
15	Rubí	Sangre de dragón	Cuernos, buril
16	Topacio	Estoraque	Preparativos
17	Alejandrita, turmalina	Ajenjo	Trípode
18	Ámbar	Ónice	Horno
19	Ojo de gato	Olíbano	Disciplinas
20	Peridoto	Narciso	Lámpara y vara, pan
21	Amatista, lapislázuli	Azafrán	Cetro
22	Esmeralda	Galbano	Cruz del equilibrio
23	Berilo, aguamarina	Ónice	Copa y cruz, vino
24	Piedra de serpiente	Benzoína	Obligación, dolor
25	Jacinto	Guayaco, áloes	Flecha
26	Diamante negro	Almizcle, algalia	La fuerza secreta, la lámpara
27	Rubí	Pimienta, sangre de dragón	La espada
28	Cristal artificial	Galbano	Incensario, aspergilo
29	Perla	Ámbar gris	Espejo mágico
30	Crisolito	Olíbano, canela	Arco y flecha
31	Ópalo de fuego	Olíbano	Vara o lámpara
32	Ónix	Asafétida, azufre	Hoz

En la última columna de la primera lista de correspondencias figuran los colores de la Escala Reina (E.R.) para los caminos del Arbol de la Vida. Como debería usted recordar, existen cuatro escalas de colores asociadas con los Cuatro Mundos de la Cábala. Se las identifica con nombres de las caras de las cartas del Tarot: Princesa, Príncipe, Reina y Rey. Las Sefirot, para nuestros propósitos, tienen los colores de la Escala Reina. Los caminos siguen los colores de la Escala Rey. Esto mantiene el equilibrio sexual inherente al Arbol de la Vida. También indica que la energía de los caminos es móvil (arquetípicamente masculina) y que la de las Sefi-

rot es una energía contenida (arquetípicamente femenina). Cuando se pinta el Árbol según este sistema combinado recibe el nombre de *Minutum Mundum* o «Pequeño Mundo». Como más adelante éste será uno de los objetivos importantes de nuestro trabajo, debería considerar la posibilidad de dibujar uno de tamaño grande. Cuando se hace así, recibe el nombre de *Diagrama del Templo*.

Aunque no es imprescindible para los propósitos del curso, le sería de mucho provecho colorear Árboles de la Vida según cada una de las escalas de color. Puede encontrar una lista completa de las mismas en el libro *La Aurora Dorada*, de Regardie, o en el 777, de Crowley.

La segunda lista de correspondencias (p. 226) con los caminos empieza también con una lista de los números de éstos. Le sigue la lista astrológica de los planetas y las constelaciones, más el Aire, el Agua y el Fuego, los tres elementos primarios según el *Sefer Yetzirá*. La columna siguiente consta de diversos animales, reales e imaginarios, asociados con las plantas. El anacoreta era un ermitaño de los primeros tiempos del cristianismo. El resto de los nombres de los animales deberían entenderse. Verá mucho más clara su importancia en una lección posterior. Lo mismo le ocurrirá con la columna siguiente, dedicada a las plantas. Observe que el camino 29 tiene asociados organismos unicelulares, que no son animales, sino plantas.

La tercera lista de correspondencias (p. 227) empieza también con los números de los caminos. Las dos columnas siguientes, que asocian piedras y aromas o perfumes con los caminos, deben estar claras. En la última columna se encuentra una lista de Instrumentos Mágicos o Armas. Empezando por arriba, observamos que la faja aparece como una prenda mágica. No se trata de ningún artilugio para disimular un estómago demasiado prominente. La faja es un ornamento que rodea la cintura y que se asocia con Venus. Puede utilizarse para vendar los ojos, y en algunos rituales destinados a hechizar. Los cuernos se utilizan a menudo en las ceremonias paganas para representar el poder del aspecto masculino de la Deidad. Significan la externalización del poder masculino arquetípico. El buril es una herramienta parecida al punzón, que se utiliza para esculpir talismanes, además de otras cosas.

Los Preparativos son exactamente esto. El tiempo que invierte usted en la preparación del ritual mágico y el que dedica al estudio para convertirse en un practicante de las artes mágicas es en sí mismo una técnica mágica. El trípode se utilizaba tradicionalmente para sostener el quemador del incienso. El horno se usa aquí como en la alquimia. Significa un lugar de trabajo.

Las Disciplinas son aquellas que debe usted imponerse para ser capaz de practicar la magia. La Cruz del equilibrio o Cruz Solar es un símbolo del equilibrio que usted establece con la naturaleza. La Obligación es el juramento que usted toma cuando recibe la iniciación o cuando promete su dedicación personal.

La idea de considerar el dolor como un instrumento mágico podría sorprenderle, pero es así. No me refiero aquí a la flagelación ni a otras formas de malos tratos corporales, aunque algunas personas introducen ese tipo de dolor en su trabajo mágico. El dolor, aquí, es de naturaleza más psicológica. Llegará un momento en que deberá decidir si el camino de la magia es adecuado para usted. Si usted escoge la vida mágica, descubrirá cómo se le abren grandes horizontes de experiencias no físicas y la posibilidad de que el amor de la Divinidad caiga como una lluvia sobre su cabeza. Pero la mayoría de las personas de este mundo,

no importa cuáles sean sus creencias religiosas, tienen un corazón materialista e intransigente. No pueden estar a su altura porque sienten temor o porque se niegan a intentarlo. En consecuencia, quizás notará que se distancia de algunos de sus amigos y seres queridos. Esto puede resultar muy doloroso. Pero aquellos que escogen el camino mágico y espiritual deben seguir su propia vía. Elija este camino y conocerá el dolor y la pérdida, pero las recompensas superarán en mucho el precio que habrá de pagar. ¿Por qué, si no, lucharía tanta gente por convertirse en mago? Llegado a este punto, dedique unos momentos, antes de continuar con esta lección, a estudiar el significado de «El Colgado».

La Fuerza Secreta se conoce normalmente como Kundalini o Ruaj o Chi. Un aspergilo es el objeto que se utiliza para rociar con agua bendita. Para una información más detallada sobre estos instrumentos Mágicos, lea el 777, de Crowley, y/o la segunda parte de su *Book 4*.

En este momento, no es necesario que usted memorice estas correspondencias, pero debería irse familiarizando con ellas. En algunos casos, hay varias asociaciones en una categoría para cada camino. También sería bueno que elaborara diversos Árboles de la Vida y que los rellenara, incluyendo las correspondencias de las 10 Sefirot presentadas en una lección anterior.

PARTE CUARTA

Recuerde que la magia es tanto un arte como una *ciencia*. En esta parte vamos a estudiar los preparativos básicos necesarios para *todos* los rituales de Magia Gris. De modo que, en cierto sentido, esto equivale a lo que hace un científico cuando se prepara para realizar un experimento. Como verá, utilizaremos aspectos del Ritual Supremo de Invocación del Pentagrama que ya aprendió en la última lección.

Quisiera repetirle que lo que está usted aprendiendo aquí lo utilizará en todos los rituales de Magia Gris que aparecerán a partir de ahora.

En primer lugar, debe usted construir cinco objetos. Para hacerlo, provéase de cuatro cartones para carteles de, al menos, 22 x 28 cm. Si son de mayor tamaño, tanto mejor. Pinte uno de color verde vivo, otro de naranja vivo, otro de morado vivo y el último de color plateado. Una vez secos, pinte un gran triángulo de color rojo vivo en el cartel verde y un triángulo de azul vivo en el cartel naranja. Sobre el cartel morado, pinte un triángulo de amarillo vivo, con una línea que lo atraviese, paralela a la base del mismo. Pinte una figura similar en el cartel plateado con pintura negra *mate* (no brillante) (vea los dibujos de la página siguiente).

Estas serán sus cuatro tablas elementales. Una vez que se hayan secado, deberá enmarcarlas y colgarlas en su templo. La tabla que contiene el triángulo rojo del Fuego deberá colgarla en el Sur. La que contiene el triángulo azul del Agua deberá estar en el Oeste. La del símbolo amarillo del Aire, la colgará en el Este. La tabla con el símbolo negro de la Tierra la colgará usted en el Norte. A menos que se le indique lo contrario, tenga las tablas siempre colgadas en estas paredes para todos los rituales que realice a partir de ahora, incluso en sus rituales diarios.

El último objeto que deberá construirse es la Tabla de la Unión. Esta tabla pro-

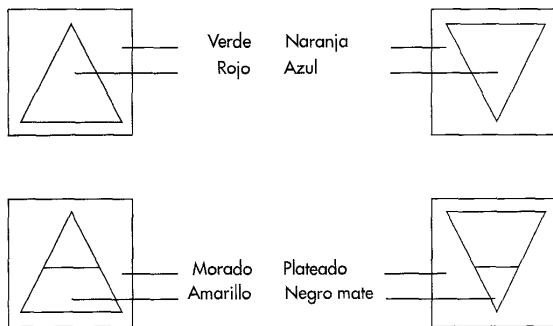

cede del sistema mágico conocido como *enoquiano*. Este sistema fue descubierto por el doctor John Dee (astrólogo de la reina Isabel I de Inglaterra) y por su ayudante, el misterioso granuja Edward Kelly. Kelly, que siempre cubría su cabeza con un sombrero para esconder el hecho de que le habían cortado las orejas como castigo por un crimen, actuó como vidente de Dee en una serie de experimentos mágicos, en 1581. El resultado de aquellos experimentos fue el sistema enoquiano, del que tanto se habla pero que pocos comprenden.

No pretendo equipararme a un experto en este particular sistema, pero sé que algunos rituales que incorporan el simbolismo y las técnicas enoquianas son muy poderosos. Parece que el mismo sonido de las misteriosas palabras utilizadas posee una cualidad mágica.

La Tabla de la Unión representa el hecho de que el altar es el lugar en el que los cuatro elementos mágicos se encuentran, se reúnen, se unen. Para simplificar-le la tarea, consiga un trozo de papel o de cartón y construya un rectángulo de cuatro unidades de alto por cinco de ancho. No especifico el tamaño de las unidades porque debe usted procurar que quepa en el centro del altar. Trace unas líneas en los espacios para que la tabla quede dividida en 20 recuadros: cinco horizontales y cuatro verticales. Debería hacerlo con tinta negra muy oscura. El papel deberá ser de color blanco. Rellene la tabla tal como se indica a continuación:

E	X	A	R	P
H	C	O	M	A
N	A	N	T	A
B	I	T	O	M

Las letras, al igual que las líneas, deberían ser lo más oscuras posible. EXARP es la palabra enoquiana o nombre angélico del Espíritu del Aire. HCOMA es la que corresponde al Espíritu del Agua. NANTA es el nombre del Espíritu de la Tierra, lo cual nos deja BITOM para el Espíritu del Fuego. Si le es posible, re-cubra la Tabla de la Unión con una funda de plástico o colóquelo un pequeño marco.

Prepare su altar con la Tabla de la Unión en el centro, de tal modo que, cuando se encuentre usted detrás del mismo (en el oeste del altar, mirando hacia el este) pueda leer la Tabla. En cada lado de la Tabla deberá haber uno de los instrumentos mágicos construidos por usted. Coloque la daga de Aire en el Este. En el Sur, la vara de Fuego. En el Oeste, coloque la copa de Agua, y en el Norte, el pantáculo de Tierra. La copa deberá contener agua.

Necesitará también otra daga con la que realizar el RMDP. También es conveniente utilizar velas para iluminar la estancia, así como encender alguna varilla de incienso. Puede situar estos objetos sobre algunas mesas colocadas alrededor de la superficie de trabajo o en el suelo. Asegúrese de que no puedan quemar nada ni provocar un incendio. Prepárese para este ritual como se describe para el RMDP y empiece...

Ritual de la Atalaya

- **Primer paso.** Si tiene usted una campana, hágala sonar 10 veces de esta forma:

/// //// ///

Cada marca (/) representa un golpe de campana, de modo que en este caso el modelo es 3-4-3. Si no tiene ninguna campana, siga el mismo modelo golpeando la parte superior del altar con la punta del mango de la daga que va a utilizar para el RMDP. Luego, con tono de voz fuerte y autoritario, diga:

¡HEKAS, HEKAS, ESTE BEBELOII

Esto se pronuncia «Hay-kas, Hay-kas, es-ti bi-be-loi». Es una forma tradicional de anunciar que está a punto de comenzar un ritual y que todos aquellos seres (físicos o no) que no estén autorizados a asistir a él deben abandonar el lugar.

- **Segundo paso.** Haga sonar la campana una vez (o dé un golpe). Luego, realice el RMDP.

- **Tercer paso.** Haga sonar la campana dos veces (o dé dos golpes). Luego, realice el RDH.

La apertura por la Atalaya

- **Cuarto paso.** Haga sonar la campana nueve veces (o dé nueve golpes): ///

/// ///

- **Quinto paso.** Siguiendo siempre el sentido de las agujas del reloj, diríjase hacia el Sur del altar. Tome la vara de Fuego y agítela tres veces, una hacia la izquierda, otra hacia la derecha, y la última en el centro mirando hacia el Sur y hacia el sigilo elemental que allí se encuentra. Ahora, sostenga la vara con la punta por encima de su cabeza y dé una vuelta alrededor de la habitación, caminando lentamente en el sentido de las agujas del reloj mientras dice:

Y ahora, cuando todos los fantasmas se desvanezcan, vos veréis aquel Fuego sagrado e informe, aquel Fuego que se agita y resplandece a través de las profundidades ocultas del universo; escuchad la voz del Fuego.

Cuando termine, deberá encontrarse de nuevo en el Sur. Mirando en esa dirección, dibuje un gran círculo en el aire, en el sentido de las agujas del reloj. Visualícelo de color dorado. En este círculo, dibuje un Pentagrama de Invocación del Fuego, de color azul vivo, tal como se ha descrito en la lección anterior. Forme el signo de Leo (el Kerub del Fuego) en el centro. Ahora, señale el centro con la vara y diga:

OIP TEAA PEDOCE

Su pronunciación es «o-i-pay Tay-a-a Pay-do-kay». Estas palabras son tres nombres sagrados del Fuego en enoquiano. Ahora, alce la vara en el aire y diga:

Por los nombres y las letras del Gran Cuadrángulo del Sur, yo os invoco a vosotros, ángeles de la Atalaya del Sur.

A continuación, dedique unos momentos a visualizar y a sentir la energía llena de Fuego puro y elemental que procede de este punto de su círculo. Coloque de nuevo la vara sobre el altar.

- **Sexto paso.** Trasládese al Oeste y tome la copa de Agua que se encuentra encima del altar. Mire hacia el Oeste y salpique con los dedos un poco de agua a izquierda, a derecha y hacia el centro del símbolo elemental que se encuentra en aquella dirección. Sostenga la copa en alto y dé una vuelta, en el sentido de las agujas del reloj, diciendo:

Así pues, en primer lugar, el sacerdote que gobierna las obras del Fuego debe rociar con agua purificadora del mar clamoroso.

Ahora que se encuentra de nuevo de cara al Oeste, utilice la copa para describir un gran círculo dorado en el aire y, en su interior, dibuje, de color azul eléctrico, un Pentagrama de Invocación del Agua. En el centro del pentagrama dibuje el Kerub del Aguila. Señale el centro, diciendo:

EMPH ARSEL GAIOL

Estos nombres sagrados enoquianos que gobiernan el Agua se pronuncian: «Em-pay-hay Ar-sel Ga-i-ol». Luego, levantando la copa, diga:

Por los nombres y las letras del Gran Cuadrángulo del Oeste, yo os invoco a vosotros, ángeles de la Atalaya del Oeste.

A continuación, dedique unos momentos a visualizar y sentir la energía del Agua pura y elemental que procede de este punto de su círculo mágico. Coloque de nuevo la copa sobre el altar.

• **Séptimo paso.** Camine en el sentido de las agujas del reloj hacia el Este del altar, tome la daga de Aire y dése la vuelta para mirar en dirección al sígilo elemental correspondiente. Mueva la daga tres veces, dirigiéndola primero hacia la izquierda, después hacia la derecha y, finalmente, hacia el centro del signo elemental. Sos- tenga la daga en alto y camine una vez alrededor del altar, diciendo:

Aquel Fuego existe, extendiéndose con las ráfagas del Aire. O incluso un Fuego informe, del que proviene la imagen de una voz. O incluso un relámpago, abundante, que da vueltas y avanza como un remolino, gritando fuerte.

Cuando termine, deberá encontrarse de nuevo en el Este. Mirando hacia el Este, describa con la daga un gran círculo dorado. En el interior del círculo, dibuje un Pentagrama de Invocación del Aire, de color azul vivo. En el centro del pentagrama, dibuje el signo de Acuario, que representa el Kerub del Aire. Con la daga, señale el centro y diga:

ORO IBAH AOZPI

La pronunciación es «O-rou I-ba A-o-zod-pi». A continuación, sostenga la daga en alto con la punta hacia arriba y diga:

Por los nombres y las letras del Gran Cuadrángulo del Este, yo os invoco a vosotros, ángeles de la Atalaya del Este.

Luego, dedique unos momentos a apreciar el poder del Aire puro y elemental que procede de esta dirección. Coloque de nuevo la daga en su lugar.

• **Octavo paso.** Camine en el sentido de las agujas del reloj hacia el Norte del altar. Tome el pantáculo y, mirando hacia el Norte, agítelo tres veces, una ha-

cia la izquierda, otra hacia la derecha y la última hacia el centro del símbolo de la Tierra que se encuentra fuera del Círculo Mágico. Recuerde que debe cogerlo por la parte negra. Ahora, levante el pantáculo y, mientras da una vuelta, diga:

No te inclines en este mundo oscuramente espléndido en el que continuamente habitan una profundidad desleal y un Hades envuelto en tinieblas, encantador con sus imágenes ininteligibles, escarpado, tortuoso: un abismo negro siempre agitado, siempre abrazado a un cuerpo sin luminosidad, informe, vacío.

Cuando haya regresado al Norte, utilice el pantáculo para describir un círculo dorado como en las veces anteriores, sólo que ahora dibuje en su interior un Pentagrama de Invocación de la Tierra de color azul vivo. En su interior, dibuje la imagen del Kerub de la Tierra, el signo astrológico de Tauro. Señale el centro con el pantáculo y diga:

EMOR DIAL HECTEGA

La pronunciación es «I-mor Di-al Hek-tay-ga». De nuevo, levante el pantáculo y diga:

Por los nombres y las letras del Gran Cuadrángulo del Norte, yo os invoco a vosotros, ángeles de la Atalaya del Norte.

A continuación, sienta por momentos el gran poder de la Tierra que procede de esta dirección. Coloque de nuevo el pantáculo sobre el altar. Desplácese en el sentido de las agujas del reloj hacia el Oeste y quédese mirando hacia el Este desde detrás del altar.

• **Noveno paso.** Sobre el altar y sobre la Tabla de la Unión, haga el signo conocido como «Rasgar el Velo». Este signo se hace igual que el signo de «El Que Entra» (el pie izquierdo avanza y se lanzan las manos hacia adelante), pero con las palmas de las manos juntas. Luego, separe las manos como si estuviera usted separando unas cortinas (o rasgando un velo). Diga:

*OL SONUF VAORSAGI GOHO LADA BALTA.
ELEXARPEH COMANANU TABITOM.
ZODAKARA EKA ZODAKARE OD ZODAMERANU.
ODO KIKLE QAA PIAP PIAMOEL OD VAOAN.*

Esto significa «Yo reino sobre vosotros, dice el Dios de la Justicia. (*Tres Nombres Mágicos* que gobiernan la Tabla de la Unión.) Moveos, pues, moveos y apareced. Abrid los misterios de la creación: equilibrio, rectitud y verdad». La pronunciación es la siguiente: «O-el so-nuf va-oh-sa-gi go-o i-a-dá bal-tá. *Elex-ar-pé co-ma-na-nu ta-bi-tom.* Zod-a-ka-ra e-ka zod-a-ka-re od zod-a-mer-anu. O-do ki-cle ka pi-ap pi-a-mo-el od va-oan». Las palabras en cursiva deben pronunciarse con voz vibrante, de la forma habitual.

- **Décimo paso.** Ahora, diga:

Yo os invoco, ángeles de las esferas celestiales que habitáis en lo invisible. Vosotros sois los guardianes de las puertas del universo. Sed también los guardianes de esta esfera mística. Mantened alejados el mal y el desequilibrio. Dadme fuerza e inspiradme para que pueda preservar sin mancha esta residencia de los misterios de los dioses eternos. Haced que mi esfera sea pura y sagrada para que yo pueda entrar en ella y participar de los secretos de la divina luz.

A continuación, dedique unos momentos a intentar sentir el equilibrio de los cuatro Elementos Mágicos en este punto, en el centro de su círculo.

- **Undécimo paso.** Ahora, trasládese a la esquina del Noreste y, mirando al exterior, diga:

El Sol visible es el dador de luz a la Tierra. Dejad pues que forme un torbellino en esta estancia para que el invisible Sol del espíritu pueda brillar en su interior, desde arriba.

- **Duodécimo paso.** Ahora, dé tres vueltas al círculo. Cada vez que pase por el Este, haga el signo de «El Que Entra» en la dirección hacia la cual camina. Es decir, no debe señalar hacia el Este para hacer el signo, debe hacerlo delante de usted. A medida que vaya dando la vuelta, visualice y sienta la creación de un poderoso torbellino de energía. (Algunas personas prefieren hacer esto deprisa, otras prefieren formar estos círculos de poder poco a poco. Pruebe con ambos métodos y vea cuál le resulta más efectivo.) Cuando haya pasado por tercera vez por el Este, diríjase hacia el Oeste del altar y mire hacia el Este.

- **Decimotercer paso.** Haga el signo de «El Que Entra» y

diga: *¡Sagrado Sois, Señor del Universo!*

Haga de nuevo el signo de «El Que Entra» y diga:

¡Sagrado Sois, Vos que no habéis sido creado por la Naturaleza!

Repita el signo de «El Que Entra» y diga:

*¡Sagrado Sois, el más Inmenso y Poderoso!
¡Señor de la Luz y de la Oscuridad!*

Ahora, haga el signo del Silencio (dé un golpe en el suelo con el pie izquierdo mientras se acerca el dedo índice de su mano izquierda a los labios, como si indicara silencio).

- **Decimocuarto paso.** Practique su Magia Gris.
- **Decimoquinto paso.** Cuando haya finalizado su trabajo mágico, diga:

Que sean para Vos, el único sabio, el único eterno y el único misericordioso, las alabanzas y la gloria para siempre; Vos habéis permitido a un servidor, que se presenta humildemente ante Vos, entrar hasta aquí, el santuario de los misterios. No para mí, sino para Vos será la gloria. Dejad que la influencia de los divinos que os pertenecen descienda sobre mi cabeza y me enseñe el valor del sacrificio para que no me acongoje en la hora del juicio, sino que mi nombre pueda quedar escrito en lo alto y mi genio pueda alzar-se en presencia de lo sagrado.

El cierre por la Atalaya

- **Decimosexto paso.** Ahora, dé tres vueltas *en el sentido contrario a las agujas del reloj* y haga el signo de «El Que Entra» delante de usted cada vez que pase por el Este. Mientras describe estas vueltas al revés, sienta cómo la energía que ha generado se disipa.

- **Decimoséptimo paso.** Realice el RMDP.
- **Decimooctavo paso.** Realice el RDH.
- **Decimonoveno paso.** Diga:

Ahora libero a cualquier espíritu que hubiera quedado aprisionado por esta ceremonia. Marchaos en paz a vuestras residencias y domicilios, marchaos con la bendición de,

YE-HO-SU-Á YE-HO-VA-SÁ

Pronuncie los dos nombres anteriores con voz vibrante.

- **Vigésimo paso.** Haga sonar la campana diez veces (o dé diez golpes):

////

Diga:

Ahora declaro el templo debidamente cerrado.

Dé un golpe (no haga sonar la campana).

El ritual ha terminado.

Ahora, antes de que rompa estas páginas en mil pedazos y decida abandonar la magia para siempre por ser demasiado complicada, deténgase un segundo y observe que esta vez no he incluido ningún resumen. Esto se debe a que, para el ritual que le he presentado, deberá hacerse usted sus propios resúmenes. En lugar de utilizar papel de tamaño normal, utilice fichas de archivo. Puede resumir todo el ritual en tres fichas, escritas por ambos lados. Parece mucho más largo de lo que es en realidad, a causa de las instrucciones que le he ofrecido aquí. En la práctica, no tardará más de diez minutos en realizarlo, si ha memorizado el RMDP y el RDH.

Cuando esté elaborando sus resúmenes o sus fichas, compruebe cómo se dibujan los pentagramas de invocación. Esto se describía en la lección anterior. El Ritual de la Atalaya es una preparación muy poderosa para cualquier ritual Mágico.

Algunos de ustedes quizás conocen la versión presentada por Israel Regardie en su libro *Ceremonial magic*. Debo advertirles, sin embargo, que este libro con-tiene muchos errores. Pueden comprobarlo leyendo lo que aparece publicado en aquel libro contra la obra de Regardie, *La Aurora Dorada*, y contra la de Laycock, *Complete Enochian Dictionary*. A todos aquellos que busquen una buena introducción a la versión de *La Aurora Dorada* sobre la magia enoquiana debo aconsejarles el libro de Gerald Schueler, *Enochian Magic*.

Si se limita usted al material enoquiano que se presenta en este curso, será ca-paz de utilizarlo de forma segura y efectiva. Este material se ha comprobado y se ha practicado durante casi 100 años. Si desea investigar más a fondo en este tipo de magia, *le advierto que debe adoptar precauciones extraordinarias*. Algunas personas afirman que el motivo de que Aleister Crowley no tuviera éxito durante su vida fueron los errores que supuestamente cometió al practicar las «Invocaciones Enoquianas» de este sistema mágico. En cualquier caso, el interés principal de este curso es la Cábala, no el sistema enoquiano.

En este punto de sus estudios, sería conveniente que practicara este ritual al menos una vez a la semana. Observe que he dicho que practique este ritual, no que lo realice. Divídalo en apartados y repase cada uno varias veces hasta que se haya familiarizado con él. Pero aún sería mejor que memorizara este ritual, ya que constituirá uno de los aspectos más importantes de todo el trabajo práctico o de Magia Gris que realizaremos a partir de ahora.

En este momento, sin embargo, no es necesario que lo realice y trabaje una y otra vez con él como ha hecho (o debería haber hecho) con el RMDP, el RDH, el Ritual del Pilar del Medio, la Circulación del Cuerpo de Luz y el Ritual de Contemplación del Tarot. Esto es debido a que son necesarias otras dos cosas más.

En primer lugar, los instrumentos o utensilios necesitan de la preparación adecuada. En cierto sentido, es necesario iniciarlos o dedicarlos al servicio de la magia. En segundo lugar, todavía falta construir un último instrumento mágico. Este debe ser de naturaleza algo universal, de modo que pueda utilizarse para prácticamente cualquier propósito, contrariamente a los instrumentos elementales, que representan determinadas cualidades particulares. Este instrumento último servirá para dar energía a las cuatro armas elementales, para cargarlas y consagrarlas a sus tareas mágicas y sagradas. Muy pronto, explicaré más detalles sobre él.

Mientras tanto, sería bueno que dedicara algún tiempo a reflexionar sobre

cómo podría realizarse en grupo el Ritual de la Atalaya. La división exacta de las partes la determina el número de personas que vayan a trabajar con usted. Si dispone al menos de cuatro en su grupo, cada persona puede representar uno de los elementos a lo largo de la ceremonia. Si hay cinco, cuatro pueden representar los elementos y la quinta puede realizar los apartados del ritual que no están relacionados directamente con uno de los elementos; esta persona deberá permanecer sentada en el Este cuando no participe en la ceremonia. Puede ser el líder del grupo (al menos durante la ceremonia) y no deberá participar en las vueltas alrededor del altar y de la habitación. Representará la Sabiduría y la Luz espirituales. La Luz se alza, como el Sol, por el Este, de modo que esta persona (que representa la Luz) permanecerá sentada mientras las otras dan vueltas. Estas, a medida que vayan pasando, saludarán con el signo de «El Que Entra» dirigido *hacia delante* y no hacia la persona sentada. El respeto se dirige a la filosofía y a la ciencia sagrada y secreta de la Luz, no a una persona.

PARTE QUINTA

No existe prácticamente ninguna forma de construir un instrumento único que pueda funcionar con las cuatro fuerzas elementales. El Agua podría compensar las energías del elemento Fuego, al igual que el Aire y la Tierra son también anti-téticos. Así pues, para construir un instrumento realmente universal, es necesario partir de otra base.

Una idea posible sería construir un instrumento basado en las cartas del Tarot. El problema de este instrumento es que debería dividirse, como mínimo, en 22 o, posiblemente, 26 partes (22 Arcanos Mayores más una para cada palo). Una herramienta como ésta sería demasiado grande para resultar práctica, o bien tendría las partes y los símbolos tan pequeños que no resultarían útiles.

La solución a este problema consiste en utilizar el simbolismo astrológico. Esto reduce los símbolos a 12, uno para cada signo del zodiaco. A estos símbolos les añadiremos dos más por motivos prácticos, como verá más adelante. La Aurora Dorada le asociaba el simbolismo egipcio y elaboraba una vara de Loto bastante difícil de construir. Si eliminamos el componente egipcio, la flor del loto, tendremos el instrumento principal para el ejercicio de la Magia Gris o práctica: la vara del Arco Iris.

Construcción de la vara del Arco Iris

1. Para empezar, tome un perno de 1 a 2 cm de diámetro. Decida cuál es el diámetro adecuado cogiendo varios pernos y viendo cuál de ellos se adapta mejor a su mano derecha (aunque sea usted zurdo). Corte el perno elegido para que mida 90,5 cm de longitud. Con papel de lija, lime los extremos hasta que mida exactamente 90 cm. Ahora, lije ligeramente el resto de su futura vara para eliminar cualquier irregularidad o suciedad de la superficie. Pinte la vara con una pri-

mera mano de pintura blanca. Espere el tiempo que indiquen las instrucciones de la pintura y aplíquela una segunda mano.

2. Mida una longitud de 18 cm desde una de las puntas de la vara. En este punto, trace una línea negra pero fina alrededor de la vara. A 5 cm de esta línea (a 23 cm de la punta de la vara), trace otra línea negra. Siga trazando líneas negras finas hasta que haya pintado un total de 13. En este punto, su vara debe tener el aspecto siguiente: en una punta, hay un espacio de 18 cm, en la otra, un espacio de algo menos de 12 cm y, entre ambos, doce espacios de 5 cm cada uno. Una forma sencilla de conseguir que las líneas sean rectas consiste en tomar una pequeña cartulina, rodear con ella la circunferencia de la vara en la zona adecuada y utilizar el borde de la cartulina para trazar las líneas.

3. Pinte el espacio de 18 cm del color blanco más claro que pueda encontrar. Pinte el resto de la vara de la forma siguiente:

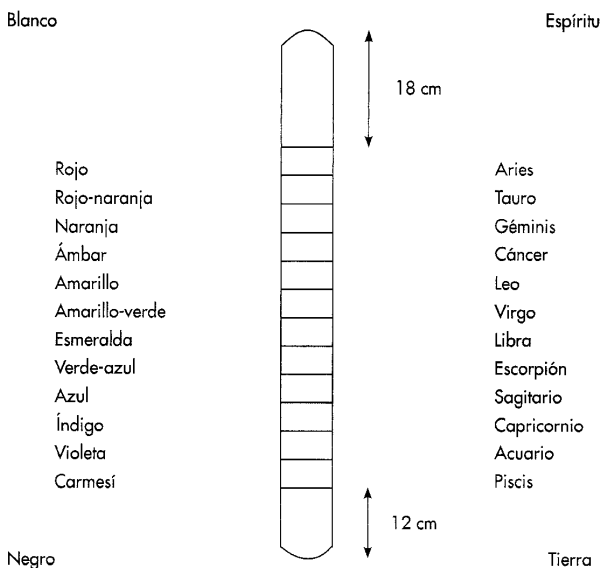

4. Para terminar, recubre lo pintado con una capa de brillo protector. De hecho, es mejor que le aplique varias capas de brillo protector. Además, intente encontrar colores lo más vivos posible para pintar la vara. Todos los colores deberían resplandecer.

Preparación preliminar de la vara

1. Cuando realice su práctica ritual diaria, sostenga la vara del Arco Iris por la parte blanca durante el Ritual del Pilar del Medio y la Circulación del Cuerpo de Luz.
2. En este punto, *sostenga siempre la vara del Arco Iris en posición vertical; el extremo blanco deberá quedar arriba y el extremo negro abajo.*
3. Al finalizar esta práctica, envuelva la vara del Arco Iris en un trozo de seda o de algodón blancos. No utilice lana ni fibras sintéticas. Guarde la vara en un lugar seguro donde nadie pueda tocarla.
4. También sería bueno que durmiera con la vara del Arco Iris en la cama, cerca de usted. Asegúrese de que el extremo blanco de la vara esté cerca de su cabeza.
5. De esta manera, la vara va absorbiendo lentamente la energía que usted ha controlado y se convierte en una parte mágica de usted. Del mismo modo, usted se convierte en una parte mágica de la vara. Mágicamente hablando, la vara hace algo más que representarle, *es* su doble mágico.

El simbolismo de la vara del Arco Iris es a la vez aparente y profundo. En primer lugar, podemos ver que el blanco, el color utilizado para representar el elemento del Espíritu, abarca también toda la vara, por debajo de los demás colores. Es la base de todo, incluso de la oscuridad que encontramos en el extremo opuesto de la vara. Si no existiera la luz, ¿cómo podríamos distinguir la oscuridad?

En segundo lugar, observe que el espectro de color, el arco iris, sólo ocupa la parte central de la vara. De forma parecida, la vara, como representación de nuestro poder mágico, nos lleva más allá de los reinos físicos representados por el espectro visible.

En tercer lugar, el número de líneas negras es de 13, el número de la unidad según la Gematría. Como tal, representa también un vínculo con la Divinidad unitaria, con Dios.

Cuando haya dedicado al menos un mes a trabajar con la vara del Arco Iris de la forma descrita anteriormente, estará preparado para consagrarla para sus propósitos mágicos. Asegúrese de haber trabajado con ella al menos durante un mes antes de realizar la consagración siguiente.

Consagración de la vara del Arco Iris

- **Primer paso.** Realice el Ritual de la Atalaya hasta el decimocuarto paso. La vara del Arco Iris deberá descansar encima del altar junto a los demás instrumentos. El extremo blanco deberá estar orientado hacia el Este.

- **Segundo paso.** Imagine que está usted de pie sobre la esfera de un reloj. El número 12 señala hacia el Este, el 3 hacia el Sur, el 6 hacia el Oeste y el 9 hacia el Norte. Mirando hacia el Este, coja la vara del Arco iris por la banda roja con su mano izquierda. Como este color corresponde a Aries, un signo Fuego, coja el instrumento del Fuego, la vara de Fuego, con la mano derecha. Alce ambos instrumentos y diga:

El cielo está encima y la Tierra debajo. Entre la luz y la oscuridad, vibran los colores de la vida. Suplico a los poderes y a las fuerzas que gobiernan la naturaleza, la casa y la autoridad del signo ARIES, por la majestad del nombre divino YOD HE VAV HE, al cual atribuyo, en la vida de la Tierra y con la lengua de la Tierra, la letra HE a la cual se asigna la tribu simbólica de GAD y sobre la cual figura el ángel MELCHIDAEEL, que me dediquen este día y esta hora y confirmen su influencia mística y poderosa sobre la banda ROJA de esta vara del Arco Iris, la cual dedico mediante la presente acción a la pureza y al trabajo oculto. Que el acto de asirla me consolide en el trabajo de la naturaleza y en los atributos de ARIES.

- **Tercer paso.** Ahora, visualice cómo las fuerzas de la naturaleza y de Aries, procedentes de todas partes, descienden sobre la vara del Arco Iris. Cuando sienta que esto ha ocurrido, o al cabo de tres minutos, coloque de nuevo la vara de Fuego sobre el altar (consulte cualquier libro sobre astrología si desea conocer más detalles sobre las cualidades de los signos).

- **Cuarto paso.** Desplace la mano izquierda hacia abajo, hasta la siguiente banda de color de la vara del Arco Iris. Se trata de la banda de color rojo-naranja. Gire para mirar en la dirección del número uno de la esfera del reloj imaginario sobre el que se encuentra situado. Coja el arma elemental adecuada, según la lista de la página siguiente. A continuación, repita la invocación del segundo paso, pero cambie las palabras destacadas por las palabras apropiadas según la lista.

- **Quinto paso.** Cuando haya terminado las 12 invocaciones a los poderes asociados con los signos del zodiaco, deberá encontrarse de nuevo mirando hacia el Este. Coloque la vara del Arco Iris sobre el altar, con el extremo blanco orientado hacia el Este. Alce las manos y diga:

¡Oh, gran Diosa de las fuerzas de la naturaleza, gran Diosa que ha recibido miles y miles de nombres desde tiempo inmemorial!, que Vuestra influencia descienda y consagre esta vara del Arco Iris que he dedicado a Vos para la realización de las obras de la Magia de la Luz.

- **Sexto paso.** Envuelva la vara del Arco Iris cargada y consagrada en un trozo de tela de seda o de algodón que haya elegido para este propósito. A partir de este momento, no deje que nadie más la toque. No la desenvuelva a menos que la necesite para propósitos mágicos. Si alguien más la cogiera, convendría que repitiera todo este ritual.

- **Séptimo paso.** Para cerrar este ritual, lleve a cabo el cierre por la Atalaya, es decir, los pasos decimoquinto al vigésimo del Ritual de la Atalaya.

Su vara del Arco Iris está lista ahora para usos mágicos.

Tabla para la consagración de la vara del Arco Iris

	<i>Color</i>	<i>Instrumento</i>	<i>Signo</i>	<i>YHVH</i>	<i>Letra</i>	<i>Tribu</i>	<i>Ángel</i>
1	Rojo	Vara	Aries	YHVH	He	Gad	Melchidael
2	Rojo-naranja	Pantáculo	Tauro	YHHV	Vav	Efraím	Asmodel
3	Naranja	Daga	Géminis	YVHH	Zain	Manasé	Ambriel
4	Ámbar	Copa	Cáncer	HVHY	Jet	Isacar	Muriel
5	Amarillo	Vara	Leo	HVYH	Tet	Judá	Verchiel
6	Amarillo-verde	Pantáculo	Virgo	HHVY	Yod	Neftalí	Hamaniel
7	Esmeralda	Daga	Libra	VHYH	Lamed	Aser	Zuriel
8	Verde-azul	Copa	Escorpión	VHHY	Nun	Dan	Barchiel
9	Azul	Vara	Sagitario	VYHH	Samech	Benjamín	Advachiel
10	Índigo	Pantáculo	Capricornio	HYHV	Ijain	Zebulón	Hanael
11	Violeta	Daga	Acuario	HYVH	Tsade	Rubén	Cambriel
12	Carmesí	Copa	Piscis	HHYV	Kof	Simeón	Amnitziel

Notas:

- a) El número hace referencia al orden en que se realizan las invocaciones.
- b) El color hace referencia a la banda de color de la vara del Arco Iris que debe sujetar al hacer la invocación.
- c) El instrumento indica el instrumento elemental de la mano derecha para cada invocación.
- d) YHVH muestra las permutaciones del Tetragrammaton sagrado. La fuente de estas permutaciones es el *Sefer Yetsirá* y están directamente relacionadas con los signos astrológicos. Cada una de las «Y» se pronuncia yod; las «H» se pronuncian he; las «V» se pronuncian Vav.
- e) Los nombres de las tribus hebreas y los ángeles adecuados resultan claros.
- f) Probablemente sea más fácil construir 12 tarjetas, cada una con las palabras correspondientes para practicar las 12 invocaciones vistas en este ritual.
- g) Recuerde girar un número en el «reloj» para cada invocación.

Tómese tiempo y asegúrese de que dispone del suficiente para realizar el ritual anterior de forma correcta. No se apresure. Además, no pase al apartado siguiente hasta que no haya preparado correctamente la vara del Arco Iris, ya que en la par-te que encontrará a continuación utilizaremos la vara del Arco Iris para cargar y consagrar los instrumentos mágicos.

En la página siguiente aparece un dibujo de la distribución del altar para el Ritual de consagración de la vara del Arco Iris. Normalmente, colocará los instrumentos y las armas elementales en la misma posición para todos los rituales mágicos. La daga deberá estar en el Este; la vara de Fuego, en el Sur; la copa, en el Oeste, y el pantáculo, en el Norte. Las velas, preferentemente, serán del



Vela

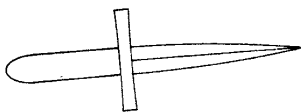

Daga de Aire

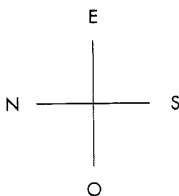

Pantáculo

E	X	A	R	P
N	C	O	M	A
N	A	N	T	A
B	I	T	O	M

Tabla de la Unión

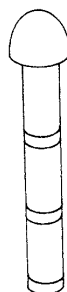

Vara de Fuego

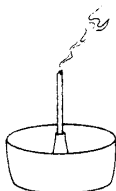

Incienso e incensario

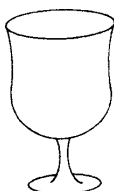

Copa de Agua

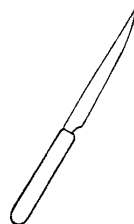

Daga para el RMDP

Disposición del altar para la consagración de la vara del Arco Iris y otras operaciones mágicas

color de su cuadrante correspondiente (amarillo para el Este, rojo para el Sur, azul para el Oeste, y negro, marrón o verde para el Norte); de no ser así, todas serán blancas.

PARTE SEXTA

Le aconsejo encarecidamente que *no* realice todos los rituales de consagración siguientes la misma noche. Llévelos a cabo, de forma sucesiva, en cuatro noches, o uno cada noche durante dos fines de semana consecutivos. En este punto, no hay realmente ninguna prisa para terminar estas consagraciones, ya que la lección siguiente se centrará en la magia mental y no deberá usted utilizar los instrumentos. Sin embargo, es necesario que termine y consagre los instrumentos antes de la «Lección 8» de este curso. Los cuatro rituales siguientes deben llevarse a cabo solamente con Luna creciente.

Ritual de Consagración del Pantáculo

- **Primer paso.** Realice el Ritual de la Atalaya hasta el decimocuarto paso.

- **Segundo paso.** Mirando hacia el Norte, sostenga el pantáculo con la mano izquierda por la parte negra. Recuerde que cuando se encuentre en el interior de su «templo» debe moverse *siempre* en el sentido de las agujas del reloj, a menos que se le indique lo contrario. En la mano derecha, sostenga la vara del Arco Iris consagrada por la banda de color rojo-naranja, la banda asociada a Tauro que representa la Tierra elemental. Deberá sostener el pantáculo en posición horizontal. Mientras pronuncia con voz vibrante cada una de las palabras, los títulos o los nombres mágicos, dibuje en el aire, por encima del pantáculo, las letras hebreas y los sigilos que figuran en el instrumento. Si tiene alguna duda al respecto, consulte la lección en que se mostraba cómo construir el pantáculo. Los símbolos se dibujan sobre el instrumento con la punta correspondiente a la Tierra (negra) de la vara del Arco Iris, que representa la transformación de las fuerzas espirituales en físicas. Estas fuerzas espirituales están representadas, evidentemente, por la punta blanca de la vara del Arco Iris. De esta forma, está usted enviando energía mágica pura al pantáculo. Diga:

¡Oh, Vos que sois eterno, Vos que sois Madre y Padre de todas las cosas, Vos que os vestís con las fuerzas de la naturaleza como nosotros con la túnica!, por Vuestro Nombre Divino Sagrado (pronúncielo con voz vibrante mientras dibuja el nombre y el sigilo) A-DO-NAY, al cual también se conoce en esta región por el nombre secreto de (pronuncie el nombre con voz vibrante, mientras dibuja la palabra y el sigilo) TSAFÓN, yo Os imploro que me otorguéis la fuerza y la visión interior, ya que busco la sabiduría interior en Vuestra oculta luz.

- **Tercer paso.** Siga adelante, diciendo:

Yo solicito humildemente, como estudiante de Vuestras leyes místicas, que hagáis posible que Vuestro arcángel (pronuncie el nombre con voz vibrante mientras dibuja) U-RI-EL me guíe en mi viaje sagrado. Por favor, ordenad también a Vuestro ángel (pronuncie el nombre con voz vibrante mientras dibuja) FORLAK que me vigile y me proteja mientras recorro las místicas sendas del universo.

- **Cuarto paso.** Siga adelante, diciendo:

Que el soberano de la Tierra, el poderoso príncipe (pronuncie el nombre con voz vibrante mientras dibuja) KERUB, con el permiso del Eterno, aumente y consolide las fuerzas secretas y las virtudes de este pantáculo para que yo pueda utilizarlo en la realización de aquellos rituales mágicos para los cuales ha sido creado. Con este fin realizo ahora este rito de consagración en la divina presencia de (pronuncie el nombre con voz vibrante) A-DO-NAY.

- **Quinto paso.** Coloque la vara del Arco Iris sobre el altar con el extremo blanco orientado hacia el Este. Coja la daga utilizada para el RMDP y regrese hacia el Norte. Lentamente, dibuje un gran Pentagrama de Invocación de la Tierra (vea la «Lección 5») en el aire, sobre el pantáculo que se encuentra en su mano izquierda, mientras dice:

Por los tres nombres sagrados y secretos de Dios escritos en el estandarte del Norte (pronuncie el nombre con voz vibrante, pero no dibuje nada) EMOR DIAL HECTEGA, yo os convoco a Vos, ¡oh gran rey del Norte! (pronuncie el nombre con voz vibrante, pero no dibuje nada) IC ZOD HEH CHAL (pronunciado: I-ka Zod-a Hay Ka-la) a acudir aquí, ahora, para aumentar el efecto de este ritual cuyo propósito es la consagración del pantáculo mágico. Otorgadle poder para ser más que competente en todas las obras de la Tierra, de modo que yo pueda encontrar en él una fuerte defensa y un arma poderosa para dirigir a los espíritus de los elementos, tal como ha ordenado Aquel a quien nada puede expresar sino el silencio.

- **Sexto paso.** Coloque de nuevo la daga sobre el altar y regrese otra vez al Norte. Sostenga el pantáculo a la altura del pecho, mirando hacia fuera. Diga:

¡Oh poderosos príncipes del Gran Cuadrángulo del Norte!, yo os invoco y os pido que escuchéis mi petición y que acudáis aquí, ¡ahora! Otorgad a este pantáculo la fuerza y la pureza de las que sois dueños, para que su forma externa y material se convierta en un auténtico símbolo de su fuerza invocada, interna y espiritual.

- **Séptimo paso.** Dé una vuelta, en el sentido de las agujas del reloj, hacia el Sur. Levante el pantáculo por encima de su cabeza, mirando en dirección contraria al centro del círculo, hacia el Sur. Diga:

¡Oh, vos, ángel glorioso! (pronuncie con voz vibrante), NAAOM (pronunciado Na-a-o-em), vos que gobernáis los aspectos ardientes de la Tierra, yo os invoco. ¡Acudid aquí, ahora! Otorgad a este pantáculo esos poderes mágicos que vos domináis, para que, con él, también yo pueda dominar a los espíritus de los cuales sois el señor.

- **Octavo paso.** Espere en el Sur unos momentos hasta que note que su petición ha sido cumplida o hasta transcurridos tres minutos. Luego, desplácese hacia el Oeste y sostenga el pantáculo como lo ha hecho en el Sur, pero ahora señalando hacia el Oeste. Diga:

¡Oh, vos, ángel glorioso! (pronuncie el nombre con voz vibrante), NPHRA (pronunciado En-fra), vos que gobernáis los aspectos acuosos de la Tierra, yo os invoco. ¡Acudid aquí, ahora! Otorgad a este pantáculo esos poderes mágicos que vos domináis, para que, con él, también yo pueda dominar a los espíritus de los cuales sois el señor.

- **Noveno paso.** Espere en el Oeste unos momentos, hasta que note que su petición ha sido cumplida o hasta que hayan transcurrido tres minutos. Luego, desplácese hacia el Este y sostenga el pantáculo como en el paso anterior, mirando hacia el Este. Diga:

¡Oh, vos, ángel glorioso! (pronuncie el nombre con voz vibrante), NBOZA (pronunciado En-bo-sod-a), vos que gobernáis los aspectos de la Tierra relacionados con el aire, yo os invoco. ¡Acudid aquí, ahora! Otorgad a este pantáculo esos poderes mágicos que vos domináis, para que, con él, también yo pueda dominar a los espíritus de los cuales sois el señor.

- **Décimo paso.** Espere en el Este unos momentos hasta que note que su petición ha sido cumplida o hasta transcurridos tres minutos. Luego, desplácese hacia el Norte y sostenga el pantáculo como en el paso anterior. Diga:

¡Oh, vos, ángel glorioso! (pronuncie el nombre con voz vibrante), NROAM (pronunciado En-ro-a-em), vos que domináis los aspectos más densos de la Tierra, yo os invoco. ¡Acudid aquí, ahora! Otorgad a este pantáculo esos poderes mágicos que vos domináis, para que, con él, también yo pueda dominar a los espíritus de los cuales sois el señor.

- **Undécimo paso.** Ahora, realice el RMDP pero con dos diferencias:

- a) Utilice el pantáculo en lugar de la daga.
- b) Dibuje el *Pentagrama de Invocación de la Tierra* en lugar del Pentagrama de Destierro de la Tierra.

- **Duodécimo paso.** Coloque de nuevo el pantáculo cargado y consagrado en su lugar apropiado encima del altar. Para terminar, realice los pasos decimoquinto al vigésimo del Ritual de la Atalaya.

El rito ha terminado.

Antes de abandonar el círculo, recuerde envolver el pantáculo en un trozo de tela de algodón o de seda. Deberá ser de color negro; sin embargo también servirán los colores marrones o verdes o el blanco de pureza universal.

Observe que, en estos rituales de consagración, sólo debe pronunciar con voz vibrante los nombres mientras dibuja las letras hebreas y los sigilos cuando utiliza la vara del Arco Iris. Cuando no la utilice, debe pronunciar los nombres con voz vibrante pero sin dibujar los sigilos. El hecho de que no note usted que sus peticiones de otorgar poder al instrumento se cumplan al cabo de tres minutos, no significa que esto no haya ocurrido. Sólo indica que usted no tiene todavía la suficiente conciencia psíquica para notarlo. Si sigue realizando su trabajo ritual diario, se abrirá usted a las impresiones de otros niveles de la existencia.

La tarde siguiente al ritual anterior, o el día que haya escogido, lleve a cabo el Ritual de Consagración de la Daga.

Nota: este ritual es para la daga de Aire, no para la daga utilizada durante el RMDP. Por otro lado, compare este ritual con el anterior para obtener información sobre la forma de pronunciar con voz vibrante las palabras y para saber cuándo debe dibujar los sigilos. En este ritual y en los siguientes, eliminaré las notas indicativas.

Ritual de Consagración de la Daga

- **Primer paso.** Realice el Ritual de la Atalaya hasta el paso decimocuarto.

- **Segundo paso.** Mire hacia el Este y sostenga la daga del Aire en la mano izquierda. Con la mano derecha, sostenga la vara del Arco Iris por la banda naranja. Esta banda está asociada con Géminis y con el elemento Aire. Deberá sostener la daga de Aire en posición horizontal. Con la punta negra de la vara del Arco Iris dibujará en el aire, sobre la daga, las palabras hebreas y los sigilos. Diga:

¡Oh, Vos que sois eterno, Vos que sois Madre y Padre de todas las cosas, Vos que os vestís con las fuerzas de la naturaleza como nosotros con la túnica, por Vuestro Nombre Divino Sagrado YOD-HE-

VAV-HE al cual también se conoce en esta región por el nombre secreto de MIZRACH, yo Os imploro que me otorguéis la fuerza y la visión interior ya que busco la sabiduría interior en Vuestra oculta luz.

- **Tercer paso.** Siga adelante, diciendo:

Yo humildemente solicito, como estudiante de Vuestras leyes ¿sicas, que hagáis posible que Vuestro arcángel RA-FA-EL me guíe en mi viaje sagrado. Por favor, ordenad también a Vuestro ángel CHASSAN que me vigile y me proteja mientras recorro las místicas sendas del universo.

- **Cuarto paso.** Continúe, diciendo:

Que el soberano del Aire, el poderoso príncipe ARIEL, con el permiso del Eterno, aumente y consolide las fuerzas secretas y las virtudes de esta daga para que yo pueda utilizarla en la realización de aquellos rituales mágicos para los cuales ha sido creada. Para este fin realizo ahora este rito de consagración en la divina presencia de YOD-HE-VA-HE.

- **Quinto paso.** Coloque de nuevo la vara del Arco Iris. Coja la daga que ha utilizado para el RMDP con la mano derecha y desplácese hacia el Este. Lentamente, dibuje un gran Pentagrama de Invocación del Aire (vea la «Lección 5») por encima de la daga de Aire (que sigue en su mano izquierda), mientras dice:

Por los tres nombres sagrados y secretos de Dios escritos en el estandarte del Este, ORO IBAN AOSPI (O-rou I-ba-a A-o-zod-pi), yo os convoco a Vos, ¡oh gran rey del Este BATAIVAH (Ba-ta-i-va-a)! a acudir, ¡aquí y ahora!, para aumentar el efecto de este ritual cuyo propósito es la consagración de la daga mágica. Otorgadle poder para que sea más que competente en todas las obras del Aire, de modo que yo pueda encontrar en ella una fuerte defensa y un arma poderosa para dirigir los espíritus de los elementos, tal como ha ordenado Aquel a quien nada puede expresar sino el silencio.

- **Sexto paso.** Coloque de nuevo la daga utilizada para el RMDP sobre el altar y regrese al Este. Sostenga la daga de Aire, con la punta hacia arriba, al nivel del pecho. Diga:

¡Oh poderosos príncipes del Gran Cuadrángulo del Este!, yo os invoco y os pido que escuchéis mi petición y que acudáis ¡aquí y ahora! Otorgad a esta daga la fuerza y la pureza de las que sois dueños, para que su forma externa y material se convierta en un auténtico símbolo de su fuerza invocada, interior y espiritual.

- **Séptimo paso.** Dé una vuelta hacia el Sur. Sostenga la daga de Aire, con la punta hacia arriba, sobre su cabeza. Diga:

¡Oh, vos, resplandeciente ángel EXGSD (Ex-jez-da)!, vos que gobernáis los habitáculos ardientes del Aire, yo os invoco y os pido que escuchéis mi petición y acudáis ¡aquí y ahora! Otorgad a esta daga aquellos poderes mágicos que vos domináis, para que con ella pueda yo también dominar los espíritus de los cuales sois el señor.

- **Octavo paso.** Desplácese hacia el Oeste y sostenga de nuevo la daga de Aire en alto. Diga:

¡Oh, vos, resplandeciente ángel EYTPA (E-it-pod-a)!, vos que gobernáis los habitáculos acuosos del Aire, yo os invoco y os pido que escuchéis mi petición y acudáis ¡aquí y ahora! Otorgad a esta daga aquellos poderes mágicos que vos domináis, para que con ella también pueda dominar los espíritus de los cuales sois el señor.

- **Noveno paso.** Desplácese hacia el Este y sostenga la daga de Aire en alto. Diga:

¡Oh, vos, resplandeciente ángel ERZLA (E-ra-zod-la)!, vos que gobernáis los habitáculos del Aire puro y penetrante, yo os invoco y os pido que escuchéis mi petición y acudáis ¡aquí y ahora! Otorgad a esta daga aquellos poderes mágicos que vos domináis, para que con ella yo también pueda dominar los espíritus de los cuales sois el señor.

- **Décimo paso.** Desplácese hacia el Norte y sostenga la daga de Aire como en el paso anterior. Diga:

¡Oh, vos, resplandeciente ángel ETNBR (Et-en-ba-ra)!, vos que gobernáis los habitáculos más densos del Aire, yo os invoco y os pido que escuchéis mi petición y acudáis ¡aquí y ahora! Otorgad a esta daga esos poderes mágicos que vos domináis, para que con ella pueda yo también dominar los espíritus de los cuales sois el señor.

- **Undécimo paso.** Ahora, realice el RMDP con dos diferencias:

- a) Utilice la daga de Aire en lugar de la daga habitual.
- b) Dibuje el *Pentagrama de Invocación del Aire* en lugar del *Pentagrama de Destierro de la Tierra*.

- **Duodécimo paso.** Coloque la daga, ahora cargada y consagrada, en su lugar apropiado sobre el altar. Para terminar, realice los pasos decimoquinto al vigésimo del Ritual de la Atalaya.

El rito ha terminado.

Antes de abandonar el círculo, recuerde que debe envolver la daga de Aire en un trozo de tela de algodón o seda. Deberá ser de color amarillo, pero el blanco universal también servirá. Una vez consagrada, no deje que nadie más la toque.

Ritual de Consagración del Cáliz

- **Primer paso.** Realice la «apertura por la Atalaya», los pasos primero al decimocuarto del Ritual de la Atalaya.

- **Segundo paso.** Tome la copa con la mano izquierda y sostenga la vara del Arco Iris por la banda ámbar con la mano derecha. La banda ámbar está asociada al signo astrológico de Cáncer y al elemento Agua. Sostenga la copa de la forma normal y, de nuevo, utilice la punta negra de la vara del Arco Iris para dibujar las letras y los sigilos en el aire, sobre la copa. Diga:

¡Oh, Vos que sois eterno, Vos que sois Madre y Padre de todas las cosas!, Vos que os vestís con las fuerzas de la naturaleza como nosotros con la túnica, por Vuestro Nombre Divino Sagrado EL, al que también se conoce en esta región por el nombre secreto de MEARAB (Me-a-rab), yo Os imploro que me otorguéis la fuerza y la visión interior, ya que busco la sabiduría interior en Vuestra luz oculta.

- **Tercer paso.** Siga adelante, diciendo:

Yo humildemente solicito, como estudiante de Vuestras leyes físicas, que hagáis posible que Vuestro arcángel GA-BRI-EL me guíe en mi viaje sagrado. Por favor; ordenad también a Vuestro ángel TAL-AHAD que me vigile y me proteja mientras recorro las místicas sendas del universo.

- **Cuarto paso.** Continúe, diciendo:

Que el soberano del Agua, el poderoso príncipe TAARSIS (Tar-sis), con el permiso del Eterno, aumente y consolide las fuerzas secretas y las virtudes de este cáliz para que yo pueda utilizarlo en la realización de aquellos rituales mágicos para los cuales ha sido creado. Para este fin realizo ahora este rito de consagración en la divina presencia de EL.

- **Quinto paso.** Coloque la vara del Arco Iris sobre el altar como las veces anteriores y coja la daga utilizada en el RMDP. Desplácese hacia el Oeste. Con la daga, dibuje lentamente un gran Pentagrama de Invocación del Agua (vea la «Lección 5») en el aire, sobre la copa, mientras dice:

Por los tres nombres de Dios sagrados y secretos escritos en el estandarte del Oeste, EMPEH ARSEL GAIOL (Em-pe-e Ar-sel Ga-i-o1), yo os convoco a Vos, ¡oh gran rey del Oeste RA AGIOSEL (E-ra A-gio-sel)!, a acudir ¡aquí y ahora!, para aumentar el efecto de este ritual cuyo propósito es la consagración del cáliz mágico. Otorgadle poder para ser más que competente en todas las obras del Agua, de modo que yo pueda encontrar en él una fuerte defensa y un arma poderosa para dirigir los espíritus de los elementos, tal como ha ordenado Aquel a quien nada puede expresar sino el silencio.

- **Sexto paso.** Coloque de nuevo la daga sobre el altar y regrese al Oeste. Mirando hacia fuera, sostenga el cáliz a la altura del pecho y diga:

¡Oh poderosos príncipes del Gran Cuadrángulo del Oeste!, yo os invoco y os pido que escuchéis mi petición y que acudáis ¡aquí y ahora! Otorgad a este cáliz la fuerza y la pureza de las que sois dueños, para que su forma externa y material se convierta en un auténtico símbolo de su fuerza invocada, interior y espiritual.

- **Séptimo paso.** Dé una vuelta hacia el Sur y sostenga la copa en alto. Diga:

¡Oh, vos, poderoso ángel HNRLX (E-nu-el-rex)!, vos que gobernáis las Aguas ardientes, yo os invoco. ¡Acudid aquí y ahora! Dotad a este cáliz de esos poderes mágicos que vos gobernáis, para que, con él, también yo pueda dominar los espíritus de los cuales sois el señor.

- **Octavo paso.** Desplácese hacia el Oeste, sostenga la copa en alto y diga:

¡Oh, vos, poderoso ángel HTDIM (E-ta-dí-ma)!, vos que gobernáis las Aguas puras y fluidas, yo os invoco. ¡Acudid aquí y ahora! Dotad a este cáliz de esos poderes mágicos que vos domináis, para que, con él, también yo pueda dominar a los espíritus de los cuales sois el señor

- **Noveno paso.** Desplácese hacia el Este, sostenga la copa en alto y diga:

¡Oh, vos, poderoso ángel HTAAD (E-ta-a-da)!, vos que gobernáis las Aguas airosas, yo os invoco. ¡Acudid aquí y ahora! Dotad a este cáliz de esos poderes mágicos que vos domináis, para que con él también yo pueda dominar a los espíritus de los cuales sois el señor.

- **Décimo paso.** Dé una vuelta hacia el Norte. Sostenga la copa en alto y diga:

¡Oh, vos, poderoso ángel HMAGL (E-ma-gi-el)!, vos que gobernáis la cualidad densa del Agua, yo os invoco. ¡Acudid aquí y ahora! Dotad a este cáliz de esos poderes mágicos que vos domináis, para que también yo pueda dominar a los espíritus de los cuales sois el señor.

- **Undécimo paso.** Ahora, realice el RMDP pero con dos diferencias:

a) Utilice la copa en lugar de la daga habitual.
b) Dibuje el *Pentagrama de Invocación del Agua* en lugar del Pentagrama de Destierro de la Tierra.

- **Duodécimo paso.** Coloque el cáliz, ahora cargado y consagrado, en su lugar adecuado sobre el altar. Para terminar, realice el «cierre por la Atalaya», los pasos decimoquinto al vigésimo del Ritual de la Atalaya. Cuando haya terminado, envuelva la copa en un trozo de tela de seda o algodón. Deberá ser de color azul, pero el blanco también servirá. No deje que nadie más lo toque.

El rito ha terminado.

Finalmente, pasamos al último de nuestros ritos de consagración. Si bien es cierto que el uso continuado de los instrumentos mágicos provoca el efecto de cargarlos y consagrarlos, también lo es que la realización de estos rituales, aunque sólo los haga una vez en la vida, acelerará muchísimo el proceso. Sin embargo, le sugiero, también, que los repita de vez en cuando, quizás una o dos veces al año. A medida que evolucione usted como mago, también evolucionará su capacidad de cargar, habilitar y consagrar sus instrumentos.

Otro de los propósitos de estos rituales de consagración es el de permitirle ver cómo un ritual básico, mediante pequeñas variaciones, puede resultar aplicable para otros fines. En este caso, el ritual utilizado para consagrar un arma mágica también resulta útil, modificando algunas de las palabras y las acciones, para consagrar otros instrumentos. En su momento, comprenderá la importancia de esta idea.

También es importante explicar cómo se realizarían estos rituales de consagración en una situación ceremonial. Es decir, cómo deberían realizarse en trabajos de grupo. Para responder a esta cuestión, debemos acudir de nuevo a la Aurora Dorada. Para esta organización, las consagraciones eran un símbolo de que una persona pasaba del Orden Místico Externo (La Aurora Dorada) al Orden Mágico Interno (el **R.R.** y A.C.). Así pues, la persona que llevaba a cabo las consagraciones debía realizarlas en privado o sólo con aquellos que también hubieran llevado a cabo sus propias consagraciones. Nadie más podía asistir. Las personas que asisten, deben añadir sus visualizaciones a las de la persona que realiza la consagración. Es importante que la persona que la lleva a cabo desarrolle, ella misma, todo el ritual.

Ritual de Consagración de la Vara de Fuego

- **Primer paso.** Realice la «apertura por la Atalaya».

- **Segundo paso.** Coja la vara de Fuego con la mano izquierda y sostenga la vara del Arco Iris con la mano derecha, por la banda roja. Esta banda está asociada con Aries y con el elemento mágico del Fuego. La vara de Fuego deberá permanecer en posición horizontal y, como siempre, los dibujos en el aire se harán por el extremo negro de la vara del Arco Iris. Mire hacia el Sur y diga:

¡Oh, Vos que sois eterno, Vos que sois Madre y Padre de todas las cosas!, Vos que os vestís con las fuerzas de la naturaleza como nosotros con la túnica, por Vuestro Nombre Divino Sagrado E-LO-HIM, el cual también se conoce en esta región por el nombre secreto de DAROM, yo Os imploro que me otorguéis la fuerza y la visión interior, ya que busco la sabiduría interior en Vuestra luz oculta.

- **Tercer paso.** Siga adelante, diciendo:

Yo humildemente solicito, como estudiante de Vuestras leyes físicas, que hagáis posible que Vuestro arcángel MI-JA-EL me guíe en mi viaje sagrado. Por favor, ordenad también a Vuestro ángel ARAL que me vigile y me proteja mientras recorro las místicas sendas del universo.

- **Cuarto paso.** Continúe, diciendo:

Que el soberano del Fuego, el poderoso príncipe SERAF, con el permiso del Eterno, aumente y consolide las fuerzas secretas y las virtudes de esta vara para que yo pueda utilizarla en la realización de aquellos rituales mágicos para los cuales ha sido creada. Para este fin realizo ahora este rito de consagración en la divina presencia de E-LO-HIM.

- **Quinto paso.** Coloque la vara del Arco Iris sobre el altar y tome la daga que utiliza normalmente para el RMDP. Regrese al Sur. Con la daga, dibuje un gran Pentagrama de Invocación del Fuego (vea la «Lección 5») sobre la vara de Fuego que sostiene en posición horizontal. Mientras lo dibuja, diga:

Por los tres nombres de Dios sagrados y secretos escritos en el estandarte del Sur, OIP TEAA PEDOCE (O-i-pay Tay-a-a pe-do-kay), yo Os convoco a Vos, ¡oh gran rey del Sur EDEL PERNA (E-del Perna-a)!, a acudir aquí y ahora, para aumentar el efecto de este ritual cuyo propósito es la consagración de la vara mágica. Otorgadle poder para ser más que competente en todas las obras del

Fuego, de modo que yo pueda encontrar en ella una fuerte defensa y un arma poderosa para dirigir a los espíritus de los elementos, tal como ha ordenado Aquel a quien nada puede expresar sino el silencio.

- **Sexto paso.** Coloque de nuevo la daga sobre el altar y regrese al Sur. Sostenga la vara de Fuego en posición horizontal a la altura del pecho y diga:

¡Oh, poderosos príncipes del Gran Cuadrángulo del Sur!, yo os invoco y os pido que escuchéis mi petición y que acudáis ¡aquí y ahora! Otorgad a esta vara la fuerza y la pureza de las que sois dueños, para que su forma externa y material se convierta en un auténtico símbolo de su fuerza invocada, interna y espiritual.

- **Séptimo paso.** Dé una vuelta alrededor del círculo, hasta que se encuentre de nuevo en el Sur. Sostenga la vara por encima de su cabeza, con la punta hacia arriba. Diga:

¡Oh, vos, poderoso ángel BZIZA (Bay-zud-i-zod-a), vos que gobernáis a los cuatro ángeles del Fuego más ardiente, yo os invoco. ¡Acudid aquí y ahora! Imprimid a esta daga esos poderes mágicos que vos domináis, para que con ella también yo pueda dominar los espíritus de los cuales sois el señor.

- **Octavo paso.** Desplácese hacia el Oeste y sostenga la vara en alto. Diga:

¡Oh, vos, poderoso ángel BANAA (Bay-an-a-a)!, vos que gobernáis a los cuatro ángeles del Fuego fluido, yo os invoco. ¡Acudid aquí y ahora! Imprimid a esta daga esos poderes mágicos que vos domináis, para que con ella también yo pueda dominar a los espíritus de los cuales sois el señor.

- **Noveno paso.** Desplácese hacia el Este, alce la vara y diga:

¡Oh, vos, poderoso ángel BDOPA (Bay-do-pay-a)!, vos que gobernáis a los cuatro ángeles del Fuego etéreo, yo os invoco. ¡Acudid aquí y ahora! Imprimid a esta daga aquellos poderes mágicos que vos domináis para que con ella también yo pueda dominar los espíritus de los cuales sois el señor

- **Décimo paso.** De forma parecida, tras haberse desplazado al Norte, diga:

¡Oh, vos, poderoso ángel BPSAC (Bay-pay-sa-ca)!, vos que gobernáis a los cuatro ángeles del Fuego más denso de la tierra, yo os invoco. ¡Acudid aquí y ahora! Imprimid a esta daga esos poderes mágicos que vos domináis para que con ella también yo pueda do-minar los espíritus de los cuales sois el señor.

• **Undécimo paso.** Ahora, realice el RMDP pero con dos diferencias:

- a) Utilice la vara de Fuego en lugar de la daga habitual.
- b) Dibuje el *Pentagrama de Invocación del Fuego* en lugar del Pentagrama de Destierro de la Tierra.

• **Duodécimo paso.** Coloque de nuevo la vara de Fuego cargada y consagrada en su lugar adecuado sobre el altar. Para terminar, realice el «cierre por la Atalaya». Utilice un trozo de tela roja o blanca de algodón o de seda para envolver la vara de Fuego.

El rito ha terminado.

Cuando haya terminado con estos ritos de forma satisfactoria *para usted* (somos más estrictos cuando nos juzgamos a nosotros mismos que cuando juzgamos a los demás), dejará de ser un principiante o un neófito en el mundo de la magia. Son muy pocos los que inician el camino hacia un sistema de vida mágico. Son menos aún los que superan los primeros pasos vacilantes. Ciertamente, es mínimo el número de los que pueden asegurar que son maestros en el arte mágico.

No, usted no es ni mucho menos un maestro en la Magia Ceremonial, aunque haya practicado realmente y haya aprendido lo que se enseña en estas seis primeras lecciones. Pero, a juzgar por mi experiencia, si usted ha practicado y ha aprendido las lecciones, probablemente estará más informado y será más experto en la magia que el 75 % o el 95 % de aquellos que dicen ser magos. Esto es así aunque no haya realizado todavía ningún tipo de magia práctica, o Magia Gris, auténtica.

No se sabe con exactitud, pero en realidad había dos Órdenes «internos» en la Aurora Dorada. Ningún miembro del Orden Externo debía conocer la existencia de estos Ordenes Internos ni su funcionamiento. Uno de estos órdenes internos sólo tenía un nivel y en él no se enseñaba magia. Allí se enviaba a las personas que no tenían habilidades mágicas. Ni siquiera ellos estaban totalmente informados de todo lo que significaba el Orden Interno Mágico, el **R.R.** y A.C. El nombre es una abreviación de las palabras latinas que significan «Roja Rosa y Cruz de Oro». Para que alguien pudiera entrar en el **R.R.** y A.C. debía ser invitado. Una vez que la persona era invitada, era tarea suya construir y consagrar sus Instrumentos Mágicos.

La entrada en un nivel de cualquier Orden mágico se realizaba mediante la Iniciación, que significaba empezar. Una persona no poseía todas las habilidades de un nivel en el momento en que ingresaba en él, sólo las poseía (teóricamente) cuando lo abandonaba o lo terminaba.

Así pues, si, para todos los propósitos prácticos, usted ha realizado el trabajo, ha estudiado y ha entendido lo que está haciendo, entonces ha alcanzado, para todos los propósitos razonables, el nivel de *¡Adeptus Minor!*

Es más, mientras usted no sostenga que este nivel es el resultado de la iniciación en algún grupo particular, no veo motivo alguno por el que no deba considerarse a sí mismo un *Adeptus Minor* y referirse a sí mismo como tal.

Aunque pocas veces se utiliza, el título adecuado de este grado para una mujer es *Adepta Minora*.

Ahora debería comprometerse usted, consigo mismo, con la obligación de seguir el Camino Mágico. Una vez que lo haya hecho, *será un Adeptus Minor*, una persona preparada para ejercer de mago.

Ritual de Obligación Mágica

- **Primer paso.** Entre en su Templo, y realice la «apertura por la Atalaya».
- **Segundo paso.** Diga el texto siguiente, de autoobligación:

Yo (diga su nombre mágico o su lema) en este día me comprometo espiritualmente a seguir un sistema de vida mágico. Llevaré una vida generosa al máximo y me mostraré a mí mismo como fiel y devoto servidor del Origen Divino de Todo, que trabaja en silencio y a quien nada puede expresar sino el silencio, de la unidad más allá de la dualidad, de la unidad más allá de cualquier unidad comprensible. Guardaré en secreto todo el conocimiento práctico y teórico ante aquellos que yo juzgue que no merecen conocerlo, ya que revelar la verdad a alguien que no está preparado para aceptarla es como decirle una mentira.

No pretenderé ser nada más que lo que soy, un estudiante del sistema de vida mágico, de la luz, del amor y de la libertad. Al no haber sido iniciado en ningún orden, no voy a iniciar a nadie. Realizaré toda la magia práctica en un lugar oculto y alejado de la mirada del mundo exterior. No mostraré mis utensilios mágicos ni revelaré que los utilizo a aquellos que no se encuentren en un nivel en que deban conocerlos. No construiré ningún símbolo ni ningún talismán para los que no necesiten realmente de su ayuda. Ante las personas que tienen pocos conocimientos de magia, sólo realizaré técnicas sencillas y populares, y guardaré la sabiduría y los métodos profundos para aquellos que estén preparados para aprender.

Además, prometo y juro, con el permiso Divino, que a partir de este día me dedicaré al Gran Trabajo, que consiste en purificar y exaltar mi naturaleza espiritual para, con la ayuda divina, llegar a ser más que humano, y así, gradualmente, elevarme y unirme con mi genio superior y divino, y que, en aquel momento, no haré mal uso del gran poder que habré obtenido.

Además, juro solemnemente no desarrollar nunca ninguna tarea mágica importante sin haber invocado antes a los nombres divinos superiores asociados con ella. Juro especialmente no rebajar mi conocimiento de la magia práctica a propósitos relacionados con

el mal y el egoísmo. Si, a pesar de este juramento, lo hiciera, entonces invoco al ángel vengador HUA para que el mal se vuelva contra mí.

Prometo tratar a todas las personas con igualdad, sin distinción de raza, religión ni sexo. No calumniaré. No mentiré. No difundiré rumores.

Me comprometo a seguir con mi práctica del sistema de vida mágico tanto si trabajo con otros como si lo hago sin ayuda. Finalmente, si en mis viajes conociera a un extraño que asegurara poseer conocimientos mágicos, le estudiaría antes de concluir que es cierto. No revelaré a esta persona ninguna parte de la sabiduría interior que he alcanzado, excepto aquella que podría revelar a cualquier hombre o mujer hasta que estuviera seguro de que sus conocimientos son ciertos.

Estas son las palabras de esta obligación mágica que asumo como Adeptus Minor (Adepta Minora), con la cual me comprometo en presencia de la Divinidad Unica y del gran ángel vengador HUA. Por mi propia voluntad, y bajo su mirada vigilante, si fallara en el cumplimiento de mi obligación mágica, que mis poderes mágicos desaparezcan hasta el momento en que puedan otorgárseme de nuevo de forma legítima, así pues ¡ayudadme con mi alma poderosa y secreta!

- **Tercer paso.** Para terminar, realice el «cierre por la Atalaya».

PARTE SÉPTIMA

Uno de los problemas casi exclusivos de las personas que dedican muchas horas a la práctica y al estudio de la magia es el de hablar con otras personas sobre los propios intereses. En general, existen cuatro tipos de personas con las cuales se relacionará, y que reaccionarán de forma distinta ante sus creencias mágicas.

1. Aquellas personas a quienes no importa ni una cosa ni la otra. Simplemen-:e. suponen que esto es algo en lo que está usted inmerso, ¿y qué? Piensan que es usted algo extraño, pero probablemente también opinan que todos tenemos algo ele extraños.

Las personas de este tipo, normalmente, están demasiado preocupadas de sí mismas para molestarle. Si le hacen preguntas sobre qué hace, respóndales sinceramente a un nivel que ellos puedan comprender. Normalmente, tras un par de preguntas, pierden el interés por este aspecto de su vida porque encuentran su propia vida suficientemente interesante.

2. Los fanáticos religiosos. Estas personas llevan una vida basada en el temor y la paranoia. Los que viven siempre con temor son los que intentan constantemente convertir a todo el mundo a su secta o culto religioso particular. Todo lo ven bajo los términos de blanco o negro, de nosotros y ellos. «Como nosotros tenemos razón, tú estás equivocado. Así pues, debo convertirme a mi fe porque de este modo tú también tendrás razón y no habrá nadie a mi alrededor que (¡ oh, honor!) pueda decir que estoy equivocado. Porque, si estoy equivocado en esto, entonces podría estar equivocado en todo lo referente a mi vida y me aterroriza la idea de tener que dedicar un tiempo a examinar mi vida.» Este tipo de personas, normalmente (aunque no siempre), han recibido poca formación religiosa y filosófica. «Esto fue bueno para papá, así que será bueno para mí», es el lema por el cual se rigen. Si este tipo de personas le preguntan qué está usted haciendo, una buena respuesta podría ser «estoy estudiando la filosofía judía de los primeros tiempos». Luego, inmediatamente, dígales que quizás pueden ayudarlo. Pregúnteles si estudian la Biblia. Cuando le digan que sí, responda: «¡Fantástico! Necesito hablar con alguien que domine el hebreo, el arameo y el griego». Cuando su voz empiece a vacilar y, finalmente, admitan que en realidad conocen muy poco o casi nada estas lenguas, mírelos con sorpresa y dígales que espera que algún día empiecen realmente a estudiar la Biblia. Luego, márchese. Recuerde que nosotros no pretendemos convertir a nadie a nuestro punto de vista mágico, sino aprender formas de tratar a aquellos que no lo comparten.

El otro tipo de fanático religioso es el que sufre de paranoia. Este tipo de personas, normalmente (aunque no siempre), son pobres o pertenecen a una clase económica baja (si bien el hecho de ser pobre no convierte a nadie automáticamente en uno de ellos). No se hacen responsables de nada en su vida. Sus problemas siempre son culpa de los demás. No tienen dinero porque «los judíos nos han timado» (la palabra *timar* procede de la palabra *gitano*; he aquí otro grupo minoritario injustamente descrito en la lengua inglesa actual).^{*} O también puede que digan «los negros se llevan todos los trabajos». Siempre es culpa de los demás.

Aquellos que piensan así y que, además, tienen una inclinación más religiosa (?) echan la culpa de todo a los «demonios». Los demonios provocan su adicción al alcohol, al tabaco o a comer en exceso. Los demonios son los responsables de que sean impotentes o fríos. Los demonios controlan a los jefes de las empresas y por esto «no consigo que ningún trabajo me dure». Si este tipo de personas le preguntan qué está usted haciendo, intente responderles «ocuparme de mis problemas y preguntarme por qué los demás no hacen lo mismo».

Sencillamente, es imposible relacionarse con estas personas en cualquier nivel. De modo que es mejor quitárselas de encima cuanto antes. Estas personas pueden resultar bastante peligrosas. La gente con personalidades paranoicas puede volverse esquizofrénica y adoptar comportamientos violentos y antisociales. Son el tipo de personas que pueden quemar a sus hijos para eliminar los «demonios» de su interior. Las diversas inquisiciones de la historia han tenido sádicos como estos. Aléjese de ellos.

^{*} El parecido de estas palabras es evidente en inglés: *to gyp* («timar») y *gypsy* («gitano»). (N. de la T.)

3. En tercer lugar, encontramos a aquellos que no desean creer en la posibilidad de algo que no pueden comprender según sus propios términos. Si estas personas descubren su interés por la magia, intentarán en primer lugar reírse y burlarse de usted. No tienen por qué relacionarse con usted si usted y todo lo que usted cree es digno de burla.

Puede ignorar a estas personas y pronto perderán el interés por llevarle la contraria. Por otro lado, si es propenso a irritarse, una réplica inteligente puede acallarlos rápidamente: si alguien le pide que le convierta en una rana (¡ja, ja!, ¡qué listo!), pregúntele por qué lo desea; al fin y al cabo, ¿sería algo redundante! Aunque no se lo aconsejo realmente, si la persona es desagradable, podría añadir además alguna referencia al hecho de comer moscas y ¡al material sobre el cual las moscas suelen posarse! Podría añadir otros comentarios sobre el parecido de la persona con una rana, etc. Si sigue este camino, la intención debe ser cambiar el tema de interés centrado en usted para dirigirlo hacia la otra persona.

4. Finalmente, llegamos a un tipo de persona de mentalidad más o menos lógica que está interesada en lo que tiene usted que decir, pero que no es capaz de entenderlo. Lo que a mí me gusta contestar a estas personas es que estoy estudiando teorías metafísicas antiguas y poco conocidas. Dos mil años *atrás*, se consideraban teorías de este tipo la física, las matemáticas, la geometría, la medicina, la astronomía, la lectura, la escritura, y muchas otras. En aquellos tiempos muchas de estas creencias eran más subjetivas que objetivas. En la actualidad, ya no es así.

De modo que lo que estoy estudiando son las filosofías subjetivas del presente que están destinadas a convertirse en la ciencia objetiva del futuro.

Coincido plenamente con el autor de *SSOTMBE*, que sostiene que existen cuatro puntos de vista principales que todos poseemos en mayor o menor grado. Estos son la lógica, la observación, el sentimiento y la intuición. Si mezclamos la intuición y la lógica obtenemos una tendencia religiosa. Si mezclamos los sentimientos y la intuición, obtenemos una tendencia artística. Si mezclamos la lógica y la observación, obtenemos una tendencia científica. Yo he elegido mezclar los sentimientos y la observación. El resultado es una tendencia mágica.

Desde el punto de vista de esta filosofía, todo es relativo. Si posee usted una fuerte tendencia religiosa, la ciencia y el arte le parecerán, en algún momento, formas de magia. Una inclinación fuertemente científica hará que una persona considere la economía o la psicología más mágicas o artísticas que científicas. Una tendencia artística provocará que una persona piense que la astrología y la filosofía son muy científicas. ¿Quién estaría en lo cierto? Todos, cada uno desde su punto de vista particular. Así pues, si podemos descubrir la tendencia de una persona determinada, quizás podremos presentarle nuestro interés de la forma que le resulte más fácil de entender.

Recuerde que lo más importante, al tratar a las personas con las que nos enfrentamos, es conseguir rápidamente el control de la conversación y luego cambiar la dirección de la misma y empezar a hablar de la otra persona en lugar de dejar que la discusión se centre en nosotros.

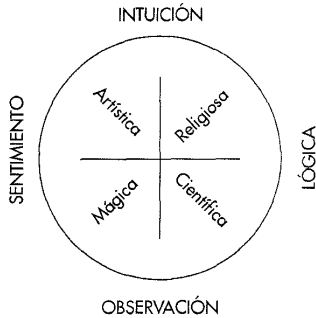

REPASO

Las preguntas siguientes están pensadas para ayudarle a determinar si ha aprendido bien la información de la «Lección 6». Por favor, intente responderlas sin consultar el texto. Las respuestas se encuentran en el «Apéndice 2».

1. ¿Cuáles son las cualidades del elemento Fuego?
2. ¿Quién es el arcángel del Fuego?
3. ¿Cómo es posible que $23 = 40 = 12$?
4. ¿Cómo solían utilizar el trípode los magos?
5. ¿Qué es la «Fuerza Secreta»?
6. ¿Cómo se pronuncia la palabra enoquiana *AozPI*?
7. ¿Cuántos colores hay en la vara del Arco Iris?
8. ¿Cuáles son los nombres sagrados secretos de Dios que figuran en el estandarte del Sur?

Las preguntas siguientes sólo puede responderlas usted:

1. ¿Es usted capaz de controlar el elemento Fuego?
2. ¿Sigue realizando usted todos los rituales?
3. ¿Ha intentado realizar nuevos rituales?
4. ¿Ha empezado a construir sus instrumentos?
5. ¿Ha consagrado usted sus instrumentos?
6. ¿Ha prometido usted, o se dispone a prometer, la obligación mágica?
7. ¿Ha tenido usted problemas alguna vez al relacionarse con personas a quienes desagrada su interés por la magia, la Cábala, etc.?
8. ¿Comprende las correspondencias?
9. ¿Cree usted que se encuentra en el camino de convertirse en un mago poderoso? Si no es así, ¿qué es lo que cree que debe aprender o desarrollar?

BIBLIOGRAFÍA

- CROWLEY, Aleister: *777*, Weiser, 1977.
- JOHNSTONE, Lemuel: *SSOTMBE: An Essay on Magic*, Grey-Turner, 1979.
- LAYCOCK, Donald: *The Complete Enochian Dictionary*, Askin, 1978.
- REGARDIE, Israel: *Ceremonial Magic*, Aquarian, 1980.
- *The Golden Dawn*, Llewellyn, 1978. (Trad. esp.: *La Aurora Dorada*, Madrid, L. Cárcamo, vols. I y II, 1984; vols. III y IV 1986.)
- SCHUELER, Gerald: *Enochian Magic*, Llewellyn, 1985.
- WANG, Robert: *The Secret Temple*, Weiser, 1980.

LECCIÓN 7

PARTE PRIMERA

En la «Lección 5», compartí con usted el importantísimo secreto mágico ocultista de que cualquier cosa creada en el plano astral acaba por manifestarse en nuestro mundo, el plano físico. Esto significa, evidentemente, que si conseguimos crear algo en el mundo astral, acabará apareciendo en nuestra realidad cotidiana. Si creamos riqueza en el plano astral, nos haremos ricos. Si creamos un coche nuevo en el plano astral, al final conseguiremos ese coche.

A partir de esto, debería resultar obvio que la Magia Gris se basa en la creación de un objetivo deseado en el plano astral. El motivo de que existan muchas formas o estilos diferentes de Magia Gris es que existen muchas formas de implantar creaciones en el plano astral o yetsirático de la realidad. Personalmente, siempre he encontrado que la magia ritual o ceremonial es el sistema más efectivo *para mí*. En mi opinión, esto es debido a que el uso del intenso simbolismo unido al ritual resulta altamente evocativo. Cuando se realizan de la forma adecuada, las ceremonias consiguen afectarme profundamente. Además, la magia ritual aprovecha también la ayuda de las entidades espirituales de otros planos de la existencia. He utilizado otras formas de Magia Gris con resultados satisfactorios, pero personalmente las encuentro pesadas y menos divertidas.

Sin embargo, existe otro sistema que no es magia ceremonial *per se* pero que es muy importante conocer. El conocimiento de este estilo de magia puede ayudarle a comprender cómo actúa la magia. Además, este sistema es muy sencillo y efectivo. Con él, puede usted ejercitar la magia con éxito, sin más instrumentos que un lápiz y un trozo de papel.

Como ya he dicho, las diferencias principales entre los diversos estilos de magia se basan en las diferentes formas posibles de crear una idea o una cosa en el plano astral, o en lo que cabalísticamente se conoce como mundo yetsirático. De modo que, en el caso de este sistema sencillo, debemos descubrir antes cómo hacer esto.

En primer lugar, debemos recordar que existen una serie de enlaces entre el consciente y el inconsciente. Cuando nuestro inconsciente envía un mensaje al consciente, este acto recibe el nombre de *intuición*. Si el consciente no es capaz de manejar la información que le ha transmitido el inconsciente y la reprime, entonces pueden aparecer problemas psicológicos y fisiológicos. En algunos casos, esto puede llevar a una persona a necesitar ayuda psicológica o psiquiátrica. El subconsciente, además, dispone de diversos métodos para comunicarse con el consciente. Si los ha olvidado usted, repase los apartados anteriores dedicados a los sueños y a las experiencias de vidas pasadas.

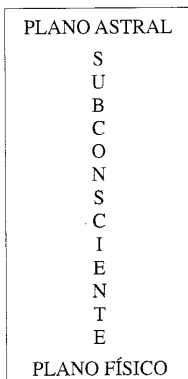

Sin embargo, lo más importante para nuestros propósitos es el hecho de que también existen métodos que permiten al consciente establecer contacto con el subconsciente y enviarle mensajes. Esto es importante porque *el subconsciente es nuestro enlace directo con el plano astral*. Significa que cualquier cosa que introduzcamos en el subconsciente podrá convertirse, tarde o temprano, en una realidad física.

Existen dos formas habituales de provocar a voluntad esta comunicación del consciente con el inconsciente. Ambas están relacionadas con las teorías modernas sobre el funcionamiento mental de los hemisferios derecho e izquierdo del cerebro. El hemisferio derecho se ocupa de la intuición, del razonamiento inductivo, de los sentimientos y del arte.

Antes de continuar, deseo apuntar que yo no creo en la realidad absoluta de esta teoría. Su implicación directa es que la mente, aquella parte de nuestro yo total que realmente piensa, no es nada más que unos pocos gramos de tejido nervioso situado entre nuestras orejas. Lo que yo creo, personalmente, es que existe un tipo de relación simbiótica entre el cerebro físico y la mente no física. Un ejemplo de ello es que si tomamos determinadas drogas o sustancias podemos alterar nuestra forma de pensar y de percibir el universo de nuestro alrededor. Esto ha llevado a algunas personas a defender que la conciencia no es otra cosa que un

simple estado químico. Pero lo cierto es que mucha gente posee un enlace muy débil entre la mente y el cerebro. A este tipo de personas puede que no les afecten en absoluto las sustancias que tendrían un enorme efecto psicoactivo en la mayoría de nosotros. En este ejemplo vemos claramente que la alteración de la constitución química del cerebro no tiene que alterar necesariamente el funcionamiento de la mente. Esto invalida la idea de que la mente y el cerebro, aunque estén estrechamente conectados en la mayoría de las personas, sean una misma cosa.

Además, la teoría basada en el hemisferio derecho y el hemisferio izquierdo es una simplificación excesiva de la compleja realidad que constituye la unidad mente-cerebro. A pesar de ello, como teoría tiene cierto valor. Principalmente, muestra que la mente presenta un tipo de dualidad. Quizás sería más adecuado decir que una parte de la mente se ocupa más de los aspectos intuitivos, mientras que la otra se ocupa de los aspectos deductivos. Estas partes de la mente están relacionadas con lo que suele llamarse «teoría del hemisferio derecho y el hemisferio izquierdo». Para facilitarle la comprensión del material de este curso, utilizaré la terminología del hemisferio derecho y el hemisferio izquierdo como concesión a los términos populares.

El sistema de magia asociado con el hemisferio izquierdo se conoce popularmente como «Uso de Afirmaciones Positivas». Este sistema consiste en repetir una y otra vez aquello que deseamos. Esto, en cierto sentido, es un intento de utilizar nuestro consciente para convencer al subconsciente mediante la lógica, la razón y la repetición maquinal de que queremos, deseamos o necesitamos «esto o aquello».

El sistema relacionado con el hemisferio derecho del cerebro se conoce como «Visualización Creativa». Consiste en introducir conscientemente una imagen (una visualización) en nuestra mente consciente, sabiendo que tarde o temprano esta imagen será absorbida por el subconsciente.

La gente que se sirve de la Afirmación Positiva y de la Visualización Creativa sólo utiliza la mitad de su mente/cerebro para crear una realidad diferente en su vida. Algunas personas consiguen grandes éxitos con cualquiera de estos sistemas. La mayoría de la gente que practica un sistema o el otro obtiene unos resultados más modestos. El sistema cabalístico sencillo que me dispongo a presentarle se basa en una combinación muy efectiva de ambas: de la Afirmación Positiva y la Visualización Creativa. Tanto yo como muchos de mis alumnos hemos descubierto que el sistema cabalístico es mucho más efectivo, mágicamente hablando, que la Visualización Creativa y la Afirmación Positiva por separado. Además, existe un secreto cabalístico que contribuye a mejorar los resultados mágicos de este sistema y de los otros dos. Pero hablaré de él un poco más adelante.

En primer lugar, vamos a suponer que alguien sabe cómo crear algo en el plano astral. ¿Significa esto que la persona en cuestión obtendrá siempre lo que ha creado? Evidentemente, muchas personas ponen en práctica la Visualización Creativa y/o la Afirmación Positiva y no consiguen ningún resultado satisfactorio. Quizás ya ha probado usted alguno de estos sistemas y no ha conseguido lo que esperaba. Según esto, para un observador casual o para alguien que no esté familiarizado con los secretos internos de estas formas de magia mental, la respuesta a mi pregunta teórica *parecería* ser: «No, la gente no siempre obtiene aquello que crea en el plano astral». Pero, una vez que haya comprendido la in-

formación que presento a continuación, descubrirá que la respuesta auténtica es: «Sí, la gente *siempre* obtiene aquello que crea en el plano astral».

Vamos a suponer que John Magus es un hombre que sabe crear cosas en el plano astral. Esta mañana, ha dedicado quince minutos a crearse riqueza en el plano astral. Luego, ha pasado cinco minutos preocupado por cómo conseguiría pagar las facturas. Más tarde, durante diez minutos, ha estado pensando qué poco dinero le quedaba. Cuando ha llegado a casa, después de trabajar, ha encontrado otras facturas en el buzón que le han preocupado aún más y ha estado pensando en cómo podría reunir el dinero suficiente. Así pues, el señor Magus ha dedicado quince minutos a crear riqueza, pero se ha pasado el día pensando en lo pobre que es y, por lo tanto, creando pobreza. Repitémoslo: este hombre está creando su propia pobreza; por eso es pobre.

Como puede ver, *¡estamos creando constantemente en el plano astral!* La mayoría de los sistemas de Visualización Creativa o de Afirmación Positiva que quizás usted leerá o estudiará no suelen tener en consideración este *hecho oculto*. El sistema cabalístico que le presentaré le enseñará exactamente a controlar este proceso.

Si usted hubiera observado a John Magus y no supiera que siempre estamos creando en el plano astral, podría pensar que Magus ha fracasado en su intento de crearse riqueza. Pero, si bien es cierto que no ha conseguido crearse riqueza, también lo es que ha tenido éxito... al crearse la pobreza a la que ha dedicado tantos minutos de reflexión. Recuerde que estamos creando constantemente en el plano astral, tanto si somos conscientes de que lo hacemos como si no.

Existen unos pocos motivos más que explican que la Afirmación Positiva y la Visualización Creativa parezcan a veces no tener éxito. En primer lugar, existe una importante ley cósmica que prohíbe el desperdicio. Un autor hace referencia a esta ley como a la «Esfera de la Disponibilidad». Si usted no puede pagarse los alimentos para vivir, y a pesar de esto utiliza uno de los sistemas descritos para conseguir un coche, seguramente no alcanzará su objetivo. Eso es debido a que, en realidad, no sería usted capaz de utilizar el coche de forma efectiva. Si no puede comprar comida, ¿cómo podrá pagar la gasolina, el aceite, el seguro, los neumáticos, los frenos...? Para usted, sería un desperdicio tener un coche y la ley cósmica prohíbe el desperdicio.

En el campo de la física se utiliza una versión de esta ley. Como la ley cósmica prohíbe el desperdicio, esto incluye el desperdicio de espacio. Así pues, se dice que «la naturaleza aborrece el vacío». Es importante comprender que el simple hecho de que algo le parezca a usted un desperdicio no significa que lo sea a escala cósmica. De modo que no se preocupe de lo que intenten crear otras personas. Asegúrese de que lo que usted intenta conseguir para su vida le es realmente necesario. John Magus, por ejemplo, debería intentar conseguir un trabajo antes de querer un coche.

Otro motivo que explica el aparente fracaso podría estar relacionado con las lecciones kármicas que debemos aprender para nuestra propia evolución mental y espiritual. Si necesita usted aprender una lección relacionada con la pobreza, no existirá ningún modo de sacarle de este estado... hasta que haya aprendido la lección o las lecciones necesarias para su progreso evolutivo.

El Sistema Cabalístico de Magia Mental

- **Uno.** Para empezar, escriba en un trozo de papel la frase siguiente:

«*Es mi voluntad utilizar todas mis habilidades mágicas para alcanzar el objetivo siguiente:...*»

a) Rellene el espacio del final de la frase con aquello que desea obtener. Explíquelo de forma sencilla y, por favor,

b) *¡Sea concreto!* La mayoría de las personas no desean sencillamente «dinero». Quieren conseguir dinero para mejorar su nivel de vida, para comprar un coche mejor, etc. Si el objetivo que usted persigue es muy largo de explicar, escriba el primer paso hacia la consecución del objetivo. Si se propone ser un profesor, su primer objetivo debería ser obtener la formación necesaria para poder ejercer como tal. Si su objetivo es hacer algo noble, por ejemplo «servir a los demás», está muy bien; pero servir, ¿de qué forma? Un médico sirve a los demás, pero también lo hace un basurero o una camarera. Cada uno de ellos necesita un tipo de formación muy diferente para conseguir el éxito en su campo.

• **Dos.** Ahora, elabore una imagen visual de usted mismo *participando* en su objetivo. Si desea un coche, véase en el interior del coche. Si desea un nivel de vida mejor, véase vestido con algo representativo de este nivel, etc. Esta imagen la utilizará para la visualización.

a) Véase siempre formando parte de la imagen.

b) Recuerde que algunas personas no son capaces de visualizar hasta el punto de llegar a «ver» cosas con la imaginación. Si no es usted capaz de «ver» de esta forma, no hay ningún problema. Pero debe *saber* que aquello que estaría visualizando si tuviera más desarrollada la visión astral existe realmente en el plano astral. No se limite a creer que esto es así, *sepa* que es así.

c) Si le sirve de ayuda, puede elaborar un «Mapa del Tesoro». No tiene más que hojear revistas o periódicos y recortar imágenes que coincidan con su objetivo. Luego, péguelas todas en un trozo de cartulina o de papel para formar un *collage* mágico. Si lo prefiere, puede dibujar las imágenes en lugar de recortarlas. Asegúrese de incluirse a sí mismo en el Mapa del Tesoro, ya sea pegando una fotografía suya en el Mapa o escribiendo la palabra «yo» en el centro del mismo.

• **Tres.** Cada día, durante cinco minutos por la mañana, justo después de despertarse, y durante cinco minutos por la noche, antes de acostarse, repita la frase que ha escrito en el primer paso con voz baja pero firme. *Repítala sólo una vez por la mañana y una por la noche.* El resto de los cinco minutos dedíquelos a visualizar la imagen que ha creado en el segundo paso o a mirar el Mapa del Tesoro que ha elaborado en este paso. Mire, huela, saboree, sienta y perciba la visualización.

a) Haga esto sólo por la mañana y por la noche. Sin embargo, en cualquier momento del día en que se dé cuenta de que está pensando cosas contrarias a su

objetivo como le ocurría a John Magus) empiece a repetir inmediatamente su frase mágica, hasta que los pensamientos contrarios desaparezcan.

• **Cuatro.** El silencio es también un elemento muy importante en este proceso. Una vez pronunciada la frase y la visualización, ¡olvídelas! Aléjelas de su mente. Déjelas marchar. En este proceso usted utiliza muchas fuerzas cósmicas. Si habla usted con los demás sobre lo que está haciendo, esto dirige las energías hacia la discusión en lugar de dirigir las hacia la exposición. Si habla usted consigo mismo de lo que está haciendo, por ejemplo, si se pregunta si aplica de forma correcta el sistema cabalístico, entonces está usted dudando de su éxito. Límitese a seguir el sistema con todo su corazón, sepa que funcionará y mantenga silencio sobre el tema.

Aleister Crowley cuenta que una vez iba escaso de dinero. Realizó un ritual para conseguir el dinero que necesitaba para pagar el alquiler. Adoptó una actitud tan positiva hacia su magia que se fue a la ciudad y gastó parte de los pocos fondos que le quedaban comprándose un helado. ¡Ah!, por cierto, realmente consiguió el dinero que le faltaba para pagar el alquiler.

• **Cinco.** He aquí el secreto cabalístico que le he prometido anteriormente, en esta misma lección. Si ha leído usted de nuevo parte de la materia que se enseñaba al principio del curso, habrá observado que en algún lugar se menciona que el plano astral, llamado también mundo yetsiráico, está relacionado con las *emociones*. El secreto consiste en que cuanto más pueda implicarse emocionalmente en su objetivo, tantas más posibilidades tendrá de conseguirlo rápidamente. «Creo desear» algo nunca tendrá el mismo éxito que «voy a conseguir» algo. Cuanto más consiga excitarse por su deseo, sobre todo al pronunciar la frase y practicar la visualización, tanto más rápido se manifestará.

Este, de forma muy simple, es el Sistema Cabalístico de la Magia Mental. Practíquelo diariamente hasta que haya conseguido lo que quería. Luego, *inmediatamente*, empiece de nuevo con un objetivo distinto. Mantenga bien alto el nivel de sus emociones y alcanzará inevitablemente el éxito.

Algunas personas se preguntan por qué se utilizan unas palabras determinadas en la frase del primer paso. Su elección es muy importante y deberían utilizarse siempre las mismas. «Es mi voluntad...» significa que está utilizando usted la voluntad, la conciencia, y que está otorgando a este aspecto de usted mismo el control del subconsciente. La mayoría de la gente permite que el subconsciente le domine, sin ni siquiera saberlo. Estas tres palabras marcan un cambio en su vida: significan que ya no es usted una persona como las demás. Se está convirtiendo en un mago auténtico.

«... utilizar todas mis habilidades...» es importante porque indica a su subconsciente que debe utilizar todas las habilidades que usted posee, tanto si es consciente de ellas como si no, para la consecución del objetivo. De este modo, aunque no sea usted consciente de sus poderes psíquicos innatos, su subconsciente, al recibir la orden del consciente, obligará a estos poderes a actuar para alcanzar el objetivo.

«... para alcanzar el objetivo siguiente...». Aquí, la palabra importante es *objetivo*. No se trata de un simple deseo formulado con despreocupación; se trata de

un objetivo a cuya consecución dedicará toda su vida en este momento. Si no es usted capaz de dirigir todos sus esfuerzos hacia el objetivo, ni siquiera empiece este proceso. Imaginemos que desea usted obtener un libro muy caro sobre magia y que utiliza el Sistema Cabalístico de la Magia Mental para conseguirlo. Pero luego, en lugar de ahorrar el dinero, se lo gasta comprando discos o cintas de música. Este es un mensaje de su subconsciente que le dice que no desea usted realmente conseguir su objetivo y poder comprar el libro.

Aunque en este caso concreto estoy diciendo que es importante que ahorre dinero para el libro, no quiero decir que deba usted necesariamente gastar todo el dinero en el libro. En ninguna parte de la frase de intención se menciona *cómo* va a alcanzarse el objetivo. Deje que esto ocurra de la forma que sea. Pero usted debe utilizar igualmente todas sus habilidades. En este caso, significa que debe ahorrar dinero. En el caso de Crowley mencionado anteriormente, él había realizado un ritual para conseguir dinero, todo el dinero que necesitaba para poder pagar la factura del alquiler. Lo poco que le quedara en aquel momento no tenía importancia, ya que él no iba a salir a buscar trabajo para conseguir dinero.

He aquí un breve resumen del Sistema Cabalístico de la Magia Mental:

1. Busque un objetivo específico y escríbalo de la forma indicada.
2. Invente una visualización en la que usted participe. Si le sirve de ayuda, utilice un Mapa del Tesoro.
3. Recite el objetivo y realice la visualización durante cinco minutos cuando se despierte y durante cinco minutos antes de acostarse. Implíquese emocionalmente en el objetivo.
4. Si durante el día le viene algo a la mente que contradice a su objetivo, repita inmediatamente la frase mágica (como si fuera un mantra) hasta que el pensamiento contradictorio haya desaparecido.

PARTE SEGUNDA

A lo largo de este curso, he sostenido que existen tres tipos de magia: la Magia Blanca, que ha sido el centro de interés hasta ahora; la Magia Gris, que hemos empezado a estudiar, y que ocupará la mayor parte del resto del curso, y la Magia Negra, que sólo comentaremos en términos de cómo evitar practicarla, ya sea a propósito o de forma accidental. En estas definiciones de los tipos de magia, hemos utilizado el propósito y los resultados de los rituales o los actos mágicos para determinar el tipo de magia que estábamos realizando. Por ejemplo, cualquier ritual o técnica que nos ayude a alcanzar una relación más estrecha con la Divinidad se define como Magia Blanca, *cualquier* técnica. De modo que, cuando utilizamos los términos Magia Blanca, Gris o Negra, el propósito (o el resultado) determina la definición.

Existe otra definición de magia que está basada en la herencia, en la fuente antigua de la que procede el estilo de magia. Existen dos grandes categorías históricas. El tipo de magia que hemos estudiado, y que estudiaremos en la mayor parte del curso, está basado en la estructura de la vida de las ciudades. Fue en las ciu-

dades donde surgió por primera vez la clase media y donde empezó a disfrutarse de tiempo libre, una vez a la semana, si no diariamente. Los comerciantes que trabajaban en las ciudades trabajaban «de nueve a cinco», mientras que las personas que vivían y trabajaban en las granjas estaban ocupadas casi desde que salía el sol hasta que se ponía. En la ciudad, la gente disponía de tiempo para aprender a leer y para estudiar. Así pues, el estilo de magia que se desarrolló a partir de la vida de la ciudad tiende a incluir sortilegios largos y precisos, fórmulas complicadas, y a veces implica también preparaciones astrológicas.

La gente de clase media y alta que vivía en las ciudades disponía de tiempo para el ocio y el estudio. Además, estas personas tenían dinero extra que podían gastar comprando artículos para los rituales. Algunos de estos útiles para los rituales eran de oro o de plata, lo que demostraba que si alguno de los magos no pertenecía a las clases altas, al menos disfrutaba del apoyo y el mecenazgo de una persona o de un grupo de buena posición social.

En la Edad Media, muchas de las ciudades se construyeron en terrenos elevados, cerca de fuentes de agua fresca. Así resultaban más fáciles de defender de los ataques enemigos. Además, estas ciudades poseían un sistema de alcantarillado natural que, sobre todo después de las lluvias, evitaba las inundaciones y los problemas sanitarios asociados con las aguas estancadas. El estilo de magia que hemos aprendido en este curso se desarrolló en ciudades próximas a los terrenos elevados, y se denomina *Alta Magia o Magia del Arte*.

Cada cultura poseía, posee y poseerá su propia magia. Mientras usted lee esto, se está desarrollando un estilo de magia conocido como *Brujería* en los barrios latinos de las principales ciudades de EE.UU. En la época en que la Alta Magia o Magia del Arte evolucionaba en las ciudades, también evolucionaban los sistemas mágicos de la gente que no habitaba en la ciudad. Era la magia de los agricultores, cazadores y pastores, que había evolucionado a partir de la magia antigua de las primeras tribus prehistóricas de cazadores y recolectores, a través de los diversos sistemas mágico-religiosos impuestos por los estados.

La vida en las granjas siempre ha sido muy difícil. En la Edad Media, sólo se disponía de herramientas básicas y no había insecticidas, fertilizantes ni sistemas de regadío que funcionaran con sólo abrir un grifo. Es cierto que las culturas del Nilo y las culturas aztecas disponían de sistemas de regadío. También lo es que la gente sabía que unas determinadas plantas podían ahuyentar determinados insectos y que podía utilizarse estiércol para abonar los campos. Pero, pese a todo, los habitantes de entre 100 y 4.000 años atrás no tenían nada que ver con nuestra moderna «revolución verde».

Estos agricultores que trabajaban duro no tenían tiempo para aprender a leer ni para estudiar los textos y el saber arcano mágico. En lugar de esto, aprendían las lecciones del universo que les ofrecía la amable Madre Naturaleza. Observaban cómo la Luna afectaba a sus vidas y a sus cosechas. Conocían la importancia del Aire, la Tierra, el Calor y el Agua. Al tener pocos conocimientos de escritura, su magia se transmitía de forma oral. Desarrollaron su propio lenguaje y sus códigos. Estudiaron y aprendieron los poderes de las plantas que crecían a su alrededor. Y, siguiendo el ejemplo de los panteones romano y griego, rendían culto a una hermosa diosa representada por la Luna y a un fuerte dios de la caza, representado por el Sol. Aunque nada demuestra que existiera una religión de diosas

«universal», hay muchas pruebas de que casi todas las culturas antiguas tenían su propia tradición de diosas. Según asegura un respetado autor, los antiguos hebreos rendían culto a una diosa, además de rendirlo a su dios, e incluso tenían un altar dedicado a ella en el primer templo y en el segundo, hasta el año 70 d. de C. Actualmente, numerosos cristianos tienen en gran estima a la Virgen María, hasta el punto de que a muchos se les acusa de «idolatrar a María». Los judíos todavía honran a la «Novia del Sábado» y dan la bienvenida a la Luna. En hebreo, la palabra utilizada para designar a la Luna es *Levaná*, que resulta ser también el nombre de una antigua diosa semítica de la Luna.

Quizás recuerda usted de sus estudios de historia el llamado «derecho de los reyes». Entre otras cosas, este derecho permitía al rey elegir las cosechas y los animales criados por aquellos que vivían en su reino, a través a caballo las cosechas de cualquier agricultor que habitara en sus dominios, e incluso ¡mantener relaciones sexuales con una mujer antes que el marido, en la noche de bodas! A cambio, se esperaba que el rey protegiera al agricultor ante las invasiones extranjeras. En las épocas en que existía este peligro, los agricultores y sus familias podían refugiarse en el castillo del rey. De este modo, no era necesario que vivieran en terrenos elevados. Es más, construir terraplenes en zonas accidentadas era una tarea penosa y terrible. Resultaba mucho más fácil vivir en las tierras bajas donde la lluvia proporcionaba un sistema de riego natural, además de arrastrar la tierra fértil de las zonas más elevadas. La magia que se desarrolló entre estas culturas se conoce como Magia Natural o Baja Magia.

Es importante señalar que los nombres Alta Magia y Baja Magia no implican ningún tipo de juicio de valor ni de juicio moral. Se trata simplemente de distintos métodos para alcanzar los mismos objetivos y las principales diferencias entre ellos son culturales y técnicas.

A medida que transcurrieron los siglos y las culturas de los habitantes de la ciudad y de las zonas rurales fueron evolucionando, los practicantes de la Alta y de la Baja Magia empezaron a tener problemas. A la religión organizada, sobre todo al cristianismo a través de la jerarquía de la Iglesia Católica Romana y, más tarde, incluso a las diversas autoridades paganas, no les gustaba la gente que podía hacer «milagros» o que se creía que podía hacerlos. Se suponía que sólo aquellos que estaban relacionados con las diversas iglesias podían hacer milagros. Los practicantes de la Alta Magia consiguieron dar un aspecto de culto cristiano a sus prácticas y, durante un tiempo, evitaron la persecución.

No ocurrió lo mismo con las personas dedicadas a la Baja Magia. No sólo hacían cosas que a la religión organizada no le gustaban (magia) sino que además rendían culto a unas deidades que no eran las mismas que adoraban los que ocupaban el poder. Las religiones organizadas intentaron acabar con estas personas, diciendo que eran «gente del brezal» o paganos. De forma parecida, la palabra latina que significaba «gente de la tierra», *paganus*, se convirtió en el término insultante «pagano». Originalmente, las palabras *pagano* y *paganus* no eran más que simples descripciones, pero habrían de convertirse casi en un grito de unión a favor del genocidio.

Inicialmente, el peor problema no era que estas personas practicaran la Baja Magia, sino que adoraban a unos dioses y diosas distintos. En el siglo el papa escribió: «si los templos paganos están bien contruidos, deberían purificarse del

culto a los demonios... De esta forma, cuando la gente viera que sus templos no son destruidos se reuniría más a menudo en sus lugares habituales de culto». Evidentemente, para el papa, cualquier dios que no fuera el suyo tenía que ser un demonio.

Pero la conversión no era suficiente. Así pues, la religión cristiana organizada tomó una imagen del dios romano Pan, que tenía cuernos, pezuñas y cola, y dijo que ésta era la imagen del origen principal de toda maldad, de Satán (intente encontrar esta descripción de Satán en cualquier lugar de la Biblia). De este modo, los paganos, la gente del brezal, que seguían rindiendo culto a sus dioses y diosas, fueron acusados de adorar a los demonios del mal. Estas personas, al empeñarse en adorar a sus propias deidades, se convirtieron en adoradores de «Satán» para la religión organizada. Como tales, perdieron su estatus de seres humanos y fueron perseguidos, torturados de formas increíbles y asesinados en cantidades que algunas autoridades consideran superiores a las del holocausto judío perpetrado por los nazis. Pero los paganos no fueron destruidos por los nazis. Fueron víctimas de los católicos y de los protestantes.

Aquellos paganos que consiguieron escapar se ocultaron de sus perseguidores. Sus formas religiosas se volvieron «clandestinas» y a ellos se les conoció como curadores y maestros de las hierbas. La mayoría de sus tradiciones se han perdido. Muchas de las mujeres que conservaron sus habilidades como curadoras y expertas en hierbas recordaron también algunos de los aspectos religiosos y los contaron a sus hijas y, a veces, a otras personas. Se les llamó, de forma bastante adecuada, «mujeres sabias». Se decía que estas personas podían dirigir la realidad según su voluntad. Una palabra que se utilizó para definir las, y que significa «dirigir», fue *Wicca*. En inglés, esta palabra se convirtió en *Witch* (bruja).

Lo que acabo de contarle es una historia breve y general de las brujas. No pretendo que sea perfecta en ningún aspecto y existen numerosos libros que le presentarán una historia mucho más detallada del tema de lo que yo puedo hacer en unos pocos párrafos. Lo que deseo que quede muy claro es que las brujas *no* rinden culto al mal, *no* realizan las infames Misas Negras *y no* se dedican a besar las posaderas del diablo. Todo esto son ficciones que inventó el cristianismo organizado para proyectar una luz de maldad sobre aquellas personas que rendían culto bajo una luz distinta.

Todos los escolares saben muy bien que «En mil cuatrocientos noventa y dos, Colón cruzó el mar azul». Lo que no se cuenta a los niños es que, en aquel mismo año, Isabel y Fernando de Castilla ordenaron a todos los judíos abandonar España o convertirse al cristianismo, si no querían morir asesinados. Recuerde que los judíos conocían los secretos de la Cábala, que es el origen de la Alta Magia.

Algunos judíos se marcharon. Otros se convirtieron o fingieron convertirse. Otros, se escondieron en el campo, ayudados por los habitantes de las zonas rurales, muchos de los cuales eran brujas. Parece que en el resto de Europa ocurrió lo mismo y que las brujas ayudaron a proteger a los judíos cabalísticos a la vez que, en algunos casos, los judíos también protegieron a las brujas. En aquel momento, se produjo una ligera mezcla entre la Alta Magia de los cabalistas y la Baja Magia de las brujas, ya que cada uno compartió gustosamente sus conocimientos con los demás.

Algunas personas me han preguntado cómo es posible que esto sucediera, considerando que los judíos reciben la orden de «No permitirás que una bruja viva». Bien, en primer lugar, esto es una traducción incorrecta del hebreo. Pero no se fíe sólo de mi palabra. Busque una traducción del Antiguo Testamento en alguna librería judía y compruébelo usted mismo (Éxodo, 22, v. 17). La traducción correcta que figura allí es «No permitirás que una hechicera viva». En el contexto, la palabra no hace referencia propiamente a una hechicera sino a una envenenadora y aparece traducida de la misma forma en otros pasajes de la Biblia. En otras palabras, no se trataba de una orden contra la brujería sino contra el asesinato. Los cabalistas lo sabían. Por esto recibieron bien a sus hermanos y hermanas de orientación mágica. Además, desde que el judaísmo rabínico empezó a destacar tras la destrucción del segundo templo en el año 70 d. de C., la tolerancia religiosa ha formado parte de la tradición judía, aunque algunas personas sostengan que esto está dejando de ser cierto en la actualidad.

A continuación, encontrará una breve serie de fechas importantes en la historia de la brujería, con especial atención a Inglaterra y a EE.UU. Algunas de las fechas son aproximadas.

Aproximadamente 1500 a. de C. Los pictos, los habitantes originales de Inglaterra, construyeron Stonehenge. Tenían una religión basada en la Luna que ponía un énfasis especial en la devoción dedicada a una diosa.

Aproximadamente 500 a. de C. Los celtas se establecieron en Inglaterra e introdujeron el concepto de la *reencarnación*. Sus líderes religiosos, los druidas, tenían una orientación Solar y su énfasis se centraba en un dios. Como los celtas y los pictos se relacionaron y se casaron entre ellos, empezaron a adorar al dios y a la diosa indistintamente. A partir de esta unión, se desarrollaron unas tradiciones que, de forma reconstruida, se conocen hoy como Wicca (pronunciado normalmente wik-ka). Existen otras reconstrucciones que se sitúan en otras zonas de Europa, especialmente tradiciones nórdico-germanas e italianas.

313 d. de C. El Edicto de Milán convirtió el cristianismo en la religión oficial del Imperio Romano. Se construyeron templos romanos sobre los antiguos lugares de reunión sagrados de los paganos.

447 d. de C. El Concilio de Toledo definió al diablo como la personificación del mal en la doctrina cristiana. Fue fácil proveerle de cuernos e identificarlo con el dios de la caza adorado por los paganos, o dios Pan.

553 d. de C. El Concilio de Constantinopla declaró que la doctrina de la reencarnación era una herejía. Antes había sido predicada por algunas sectas cristianas.

Aproximadamente 700 d. de C. *El Liber Potentialis*, de Teodoro, prohibió la práctica de danzar con máscaras de animales, sobre todo con las de animales con cuernos. Esta había sido una práctica religiosa de algunos paganos.

Aproximadamente 900 d. de C. El rey Eduardo lamentó que en sus dominios se adorara más a los dioses antiguos que al dios cristiano.

1100 d. de C. Muerte de William Rufus, que, según se creía, era un brujo.

1304 d. de C. El arzobispo de Coventry fue acusado por el papa de ser un brujo.

1324 d. de C. Juicio de la dama Alice Kyteler en Escocia, acusada de brujería.

Ella se refugió en Inglaterra, entre amigos de buena posición social, y fue absuelta en gran parte gracias a su riqueza y su estatus.

1349 d. de C. Fundación de la Orden de la Jarretera por Eduardo III. Mucha gente cree que Eduardo era un brujo y que la Orden de la Jarretera era una orden de brujas (ya que la jarretera es un símbolo de brujería).

1430 d. de C. Juicio de Juana de Arco, acusada de ser una bruja.

1486 d. de C. Publicación del *Malleus Maleficarum*, que anunciaba la persecución amplia y estricta de las brujas.

1502 d. de C. Decreto del papa Alejandro contra la brujería.

1542 d. de C. Decreto de Enrique VIII contra la brujería.

1563 d. de C. Decreto de Isabel I de Inglaterra contra la brujería.

1584 d. de C. Primera edición del libro de Reginald Scott *The Discovery of Witchcraft*, una de las primeras obras que negaba las ideas supersticiosas alrededor de la brujería y que trataba el tema de forma racional. Jaime I de Inglaterra ordenó al verdugo oficial quemar todos los libros.

Aproximadamente 1600 d. de C. Muchas brujas se trasladaron a América para escapar de la persecución religiosa de Europa, y se instalaron en la Costa Este.

1645 d. de C. Matthew Hopkins se proclamó «General Perseguidor de Brujas» en Inglaterra, provocando que muchos le imitaran.

1647 d. de C. El día 26 de mayo, tuvo lugar la primera ejecución de una bruja en América, que murió colgada en Connecticut. Tres más siguieron a Alice Young a la horca.

1692 d. de C. Empezaron los infames juicios de las brujas de Salem. Durante el verano, fueron asesinados catorce mujeres y seis hombres. Los juicios siguieron hasta el mes de mayo de 1693, cuando más de 150 personas encarceladas por «crímenes» de brujería fueron liberadas por orden del gobernador Phips. Después de 1693 se llevaron a cabo algunos juicios más en América, pero ninguno acabó en muerte. En total, fueron ejecutadas 36 personas.

1712 d. de C. Jane Wehman fue juzgada por bruja en Inglaterra, pero después de que el jurado la considerara culpable, el juez consiguió liberarla, ya que no creía en las pruebas presentadas y estaba en desacuerdo con el veredicto del jurado. Este se considera el último juicio por brujería celebrado en Inglaterra.

1735 d. de C. El Decreto sobre la Brujería de 1735, durante el reinado del rey Jorge de Inglaterra, afirmaba que la brujería no existía y que no habría más castigos por su culpa. Sin embargo, especificaba también que cualquiera que fingiera poseer poderes sobrenaturales sería procesado como impostor.

1921 d. de C. El libro de la doctora Margaret Murray, *The Witch Cult in Western Europe*, provocó el resurgimiento del interés por la brujería, tanto a nivel erudito como práctico. La doctora Murray presentaba su tesis de que la brujería de la época de las persecuciones había existido en realidad y que descendía de antiguos cultos a la fertilidad que ya se celebraban en la Edad de Piedra en Europa. Muchos de los estudiosos actuales discutirían su punto de vista.

1951 d. de C. El Decreto sobre la Brujería de 1735 fue anulado y en Inglaterra se promulgó el Decreto sobre los Médiums Fraudulentos para sustituirlo. Este decreto reconoce la existencia de los médiums genuinos y de los poderes psíquicos e indica una serie de castigos para aquellos que finjan poseer estos poderes con el único objetivo de obtener dinero.

1954 d. de C. Publicación de *Witchcraft Today*, de Gerald Gardner, el primer

libro sobre brujería escrito por un brujo que se reconoce como tal. Lo que Gardner describe, por muy válido que sea, es en realidad una combinación de libros antiguos, de citas de Aleister Crowley, de ideas y poemas de Doreen Valiente y de su propio ingenio.

1972 d. de C. El Servicio de Recaudación Interno de EE.UU. concedió a la Iglesia y a la Escuela de la Wicca un estado de exención de impuestos, basándose en la cualificación de la brujería como religión.

1974 d. de C. El señor Bob Williams, un pagano de Kansas, accedió a ayudar a un periodista de un periódico de Wichita a escribir un artículo sobre un grupo pagano, con la condición de que no aparecieran su nombre (Williams) ni su ocupación. Sin embargo, se revelaron ambas cosas en la serie de artículos. Williams fue despedido de su trabajo y expulsado de su casa. Poco tiempo después, al ver su vida arruinada, se suicidó.

1975 d. de C. Z. Budapest fue arrestada por «echar la buena ventura» en su tienda de productos ocultistas de Venice, California. Se le condenó a 180 días de arresto mayor, a dos años de libertad condicional y a una multa de 300 dólares. Aunque técnicamente no fue acusada de brujería, ella consideró que el juicio lo había provocado el hecho de declararse abiertamente bruja. Este juicio causó sensación en todo el país, tanto entre los brujos y brujas como entre el resto de la población.

1985 d. de C. Una mujer de San Diego perdió su trabajo porque se la acusó de ser una bruja. En el mismo año, fue rechazado un proyecto de ley en el Congreso que habría anulado la exención de impuestos de los grupos religiosos de brujería.

1987 d. de C. Se anuló una conferencia del escritor y brujo Ray Buckland después de que los patrocinadores hubieran recibido numerosas amenazas telefónicas, muchas de las cuales procedían de personas que se autoproclamaban fundamentalistas cristianos.

Así pues, observamos una pauta de temor, odio y persecuciones que llega hasta nuestros días. No hace mucho me contaron que una tienda ocultista de California del Sur había tenido que bajar las persianas porque alguien le había arrojado ladrillos y había roto el escaparate, después de lo cual arrojaron bombas incendiarias a la tienda. Desgraciadamente, el estudio de la brujería auténtica y de su historia, no de las mentiras que se han contado sobre ella durante cientos de años, queda más allá del ámbito de este curso. En cualquier librería ocultista podrán aconsejarle buenos títulos para empezar, si es que le interesa el tema.

La Baja Magia, el sistema de magia utilizado por las brujas, suele ser más simple y más directa. Sin embargo, no es ni mejor ni peor que la Alta Magia del mago ritual. Es, simplemente, distinta. Para muchas personas, la técnica de las brujas es efectiva, pero para otras funcionan mejor los métodos de la Magia del Arte cabalística. A mucha gente le atrae la Cábala porque las culturas occidentales suelen ser muy lógicas y basadas en el hemisferio izquierdo. Las brujas a menudo se basan más en la intuición y en el hemisferio derecho.

Convenría que usted aprendiera un sistema propio de Baja Magia. Quiero señalar que existen literalmente cientos de versiones distintas de la brujería: algunas realizan prácticas parecidas a las que presentaremos en esta lección, mientras

que, para otras versiones, lo que haremos podría parecerles extraño. La práctica de las brujas varía alrededor del mundo, pero muchas de sus creencias básicas se parecen o coinciden plenamente. En las páginas siguientes, explicaré qué son los Talismanes y los Amuletos y presentaré un sistema pagano para construirlos. A continuación, entraré en el método de elaboración de talismanes cabalísticos. Para este apartado, deberá tener preparados y consagrados sus instrumentos mágicos, ya que así podrá convertir los Talismanes en poderosos artilugios mágicos.

PARTE TERCERA

Un talismán es cualquier objeto, sagrado o profano, provisto o no del simbolismo adecuado, que se ha cargado y consagrado mediante los métodos adecuados y que se utiliza para una finalidad específica.

Se cree que la palabra *talismán* deriva de la palabra árabe *taus ma*, que significa «escritura mágica». Sin embargo, no existe ninguna prueba de ello. Podría derivar de la palabra turca que significa «alguien que entiende de la divinidad; un sacerdote». De igual modo, se cree que la palabra *amuleto* es de origen árabe, pero tampoco existe ninguna prueba de ello.

Actualmente, utilizamos los Talismanes para atraer cosas. Entre sus propósitos encontramos el de atraer el dinero, la suerte, la salud o el amor. Los Amuletos se utilizan para alejar determinadas cosas. Nos protegen del mal y de la mala suerte y nos ayudan a prevenir la mala salud. En este curso, la palabra *talismán*, con la primera letra en minúscula, hará referencia en general tanto a los Talismanes como a los Amuletos. La palabra *Talismán*, en mayúscula, hará referencia a un objeto utilizado para atraer algo hacia nosotros. La palabra *Amuleto*, con la primera letra en mayúscula, hará referencia a un objeto utilizado específicamente para alejar algo de nosotros.

Durante miles de años, la escritura fue un arte mágica. Las clases privilegiadas y los magos la guardaban como un secreto. Se creía que determinados símbolos poseían poderes mágicos por sí mismos y en sí mismos. Esta tradición ha llegado incluso a las películas modernas, en que vemos al conde Drácula encogerse de dolor ante la simple visión de una cruz. Así pues, los símbolos escritos sobre una roca o un trozo de pergamino se consideraban poderosos por sí mismos. Esto es lo que llamo la teoría «animística» del funcionamiento de los talismanes.

Actualmente, muchos magos no creen en esta teoría. En su lugar adoptan la que yo llamo teoría «energética» del funcionamiento de los talismanes. Creen que lo más importante es el hecho de cargar el talismán: la introducción de energía mágica en el objeto elegido para convertirlo en talismán. El tiempo que se invierte en dibujar cuidadosamente los símbolos adecuados sobre el objeto es una buena forma de crear y enviar energía. Sumemos esta energía a la que se crea y se dirige durante el ritual para cargar el talismán y no deberá sorprendernos que esta técnica de magia sea tan poderosa.

No dude de que los talismanes, si están bien hechos y se han cargado de la forma adecuada, sean poderosos. A continuación le presento tres casos que conozco muy bien.

1. «M» se había divorciado y buscaba un nuevo compañero para su vida. Siguió las instrucciones de este curso. Al cabo de pocos días, apareció un hombre en su vida que casi poseía todas las características que ella había deseado que un hombre tuviera. Salieron juntos una temporada y luego se casaron.

2. «N» estaba siguiendo mi curso en la zona del Sur de California. Después de la clase siguiente a la dedicada a los talismanes, me dijo que tendría que abandonar el curso. Cuando le pregunté por qué, me respondió que hacía seis meses que intentaba vender su caravana y que todavía no lo había conseguido. Intentó construir un talismán que le ayudara a vender la caravana. Al cabo de pocos días la vendió y empezó los preparativos para instalarse en otro lugar.

3. «Q» estaba estudiando en un colegio mayor mientras asistía también a mis clases. Un día me preguntó si los talismanes le ayudarían a estudiar para el examen que tenía al cabo de dos semanas. Le aconsejé el tipo de talismán que debía construir. Más tarde, sin embargo, tuve que ofrecerle algo más de ayuda. Había construido un talismán para poseer el conocimiento y la información, pero no lo había cargado de la forma adecuada, además de cargarlo demasiado pronto. Descubrió que su cabeza estaba llena de datos que no tenían nada que ver con el examen al que iba a presentarse. Le di algunos consejos más y aprobó el examen sin ningún problema.

Como ya he explicado en el apartado anterior de esta lección, los practicantes del arte de la Baja Magia tenían el espíritu más cercano a la naturaleza que la mayoría de sus colegas dedicados a la Alta Magia. Observe que he utilizado el tiempo pasado en la frase anterior. Actualmente, muchos de los magos dedicados a la Baja Magia viven en las ciudades y conocen muy poco la grandeza de la naturaleza. Muchos de los que dicen ser «brujos» o «paganos» no son más que personas que practican una forma simplificada de Baja Magia. Sin embargo, esto debería considerarse por sí mismo un pequeño milagro, ya que la mayoría de los que se dedican a la Alta Magia no practican en realidad *ningún* tipo de magia! Esto significa que si se dedica usted a la magia descrita en estas lecciones será un practicante auténtico y exclusivo de la Magia del Arte.

Volviendo a los paganos de los primeros tiempos, observamos que la mayoría de ellos, si no todos, vivían en armonía con la naturaleza y establecían una comunicación muy estrecha con ella. Ellos vieron claramente que todo en este planeta estaba compuesto de cuatro categorías. Todo presentaba algún grado de calor o de frío. Copiando a los primeros practicantes de la Alta Magia y a los alquimistas, llamaron a esta categoría *elemento Fuego*. Vieron también que las cosas podían ser más o menos sólidas (*Tierra*), que poseían varios niveles de fluidez (*Agua*) y varios niveles de condensación o de expansividad (*Aire*).

Ya hemos explicado estos cuatro elementos. De hecho, en este punto, usted no sólo debería haber alcanzado la armonía con estos elementos sino que tendría que ser capaz de controlarlos con éxito. Aunque el objetivo principal de este curso es la Alta Magia o Magia Ceremonial, la capacidad de poder trabajar con los elementos es la base de todas las formas de magia. Para un mago auténtico, los términos Alta Magia, Baja Magia, Magia del Arte, etc., sólo sirven para ayudar a los demás a comprender en qué está trabajando y para facilitarles la comunicación con él.

Para un mago auténtico, lo más importante no es saber si lo que realiza es Alta Magia o Baja Magia sino descubrir si ha funcionado.

Teniendo esto en cuenta, quisiera comentar otro desacuerdo que suele darse entre los magos y otro grupo de personas. Se trata de un grupo de personas que suelen estar abiertas a nuevas ideas... siempre que estas ideas se adapten a sus esquemas de creencias. No, no estoy hablando de los fanáticos religiosos. Estoy hablando de los científicos. Como ya he comentado anteriormente, muchos científicos suelen burlarse de esta división «simple» de la materia en cuatro elementos. La ciencia moderna propone su propia tabla de elementos y afirma: «podemos demostrar la existencia de unos 100 elementos». Esto, según los científicos modernos, convierte la antigua teoría de los cuatro elementos en una superstición obsoleta. ¡Tonterías!

La teoría de los cuatro elementos (en realidad, de los cinco elementos) no define el término *elemento* de la misma forma que lo hace la ciencia moderna. Los cuatro elementos definen las propiedades de la materia, no su composición química. El oro es un elemento, en el sentido científico moderno. Según la teoría de los cuatro elementos (o quizás sería mejor hablar de la teoría de las cuatro cualidades), el oro posee cantidades relativas de Fuego, Aire, Tierra y Agua. Así pues, la antigua teoría de los cuatro elementos y la teoría científica moderna de los elementos pueden coexistir sin ningún problema, siempre que se comprenda que la palabra *elemento* tiene un significado distinto para los científicos y para los magos. Creo que es importante comprender estas diferencias; por eso he vuelto a hablar del tema en este momento.

Probablemente habrá oído contar alguna vez que una persona se ha apoderado de un mechón de pelo de otra para utilizarlo a la hora de echar un sortilegio a la persona a la cual pertenece. El pelo no sólo representa a la persona en cuestión; se considera que tiene «simpatía» con ella. Aquí, la palabra «simpatía» tiene el significado de «estar íntimamente relacionado con», no el significado de «sentir inclinación o afición hacia otra persona». Por ello, este tipo de sortilegios a me-nudo reciben el nombre de «Magia Simpática».

Pueden utilizarse otros objetos que también estén en simpatía con la persona. Una fotografía, un trozo de ropa, recortes de las uñas, un dibujo o una muñeca pueden representar asimismo a la persona. Ampliando este apartado, podemos descubrir que hay muchas cosas que pueden corresponder a una persona. De esta forma, pueden establecerse listas de correspondencias parecidas a las correspondencias cabalísticas que aparecían en una lección anterior.

Los cuatro elementos también tienen sus correspondencias. A continuación, presento una lista de algunas de estas posibles correspondencias.

- AIRE: Una pluma, incienso, los colores azul y dorado.
- TIERRA: Una roca, pantáculos del Tarot, los colores marrón, negro o verde.
- FUEGO: Un trozo de carbón, una cerilla, el color rojo o naranja rojizo.
- AGUA: Un guijarro encontrado cerca del agua o en contacto con ella, una concha, los colores azul, negro y verde.

Observe que en la breve lista anterior hay repeticiones en el uso de los colores que corresponden a los elementos. No se trata de ningún error. Esto le permitirá escoger el sistema de correspondencias de color que desee utilizar.

Del mismo modo que en la lista anterior a cada elemento le corresponden determinados objetos, también cada elemento puede estar relacionado con una variedad de ideas, tal como nuestro a continuación.

AIRE: Erudición, memoria, intelectualidad, enseñanza, exámenes, adivinación, comunicaciones, viajes, escritura, capacidad de organización, organizaciones, grupos de toda clase, teorización, adicción a las drogas.

TIERRA: Dinero, trabajo, promociones, negocios, inversiones, objetos materiales, fertilidad, agricultura, alimentos sanos, ecología, conservación, bolsa, antigüedades, ancianidad, museos, edificios, construcción, progreso, el hogar, el mundo físico, las necesidades cotidianas como la alimentación y el vestido.

FUEGO: Éxito, sexo, destierro de algunas enfermedades, militarización, conflictos, protección, tribunales, ley, departamentos de policía y del gobierno, concursos, competiciones, detectives privados, extinciones, búsqueda de tesoros, juego, deporte, fuerza, buena salud, guerra, terrorismo y, en un nivel más personal, cualquier cosa relacionada con el «ello» freudiano, las emociones bajas del deseo y la pasión absurdos (es decir, exceso de deseo y de pasión), ira, emociones violentas. También las cosas que tienen velocidad.

AGUA: Formas superiores del amor y las emociones más profundas, como la compasión, la fe, la lealtad y la devoción. También amistad, compañerismo, uniones de cualquier clase, afecto, negociación de contratos, belleza, reposo, recuperación, meditación, espiritualidad, cicatrización de heridas, recuperación del crecimiento, alumbramiento y niños, el hogar, receptividad, familia, natación, buceo, pesca, antepasados, medicina, hospitales, compasión, doctores y enfermeras, clarividencia.

Observe que algunas de las características de la lista anterior parecen repetidas y aparecen en más de una de las cuatro categorías elementales. Por ejemplo, el hogar aparece en la Tierra y en el Agua. Tampoco se trata de ningún error. En ese caso, le permitirá definir los términos de una fauna más precisa. En el elemento Tierra, el hogar hace referencia a una estructura, al edificio donde vive usted. En el elemento Agua, el hogar remite a las cualidades de la vida hogareña: amor, estabilidad, apoyo, etc.

Posiblemente usted podría añadir muchas otras ideas a esta lista, como resultado de su trabajo con los elementos durante los últimos meses. Sería muy aconsejable que lo hiciera. Podría empezar a escribir en un pequeño cuaderno definiciones precisas de lo que los elementos representan para usted. Utilice las listas anteriores como punto de partida y vaya ampliándolas. No, las listas anteriores no están grabadas sobre piedra como ley inmutable en ninguna húmeda cueva del Himalaya. De modo que, si desea eliminar algo de las listas o situarlo bajo otro elemento, asegúrese de estar en lo cierto... y hágalo. Con la información anterior, dispone ahora de un sistema para construir talismanes.

¿Necesita usted ayuda para realizar un examen? Construya un talismán de Aire. ¿Necesita algo más de amor? Construya un talismán de Agua. ¿Hay demasiada ira y demasiadas emociones violentas en su familia? Construya un Amuleto de Fuego. Si necesita usted más dinero, el truco será construir un talismán de Tierra.

Ahora que ya sabe en qué elemento debe basar el talismán que desea construir, la cuestión siguiente será: «¿Cuál es el primer paso para construir un talismán de Baja Magia?». Tanto si realiza Baja Magia o Alta Magia como si practica cualquier otro tipo de magia, si lo que pretende es hacer algo que le afecte a usted o a otra persona en este plano, es decir, si está practicando la Magia Gris, entonces *¡empiece SIEMPRE haciendo una adivinación!* Nunca insistiré demasiado en la importancia de este paso.

Una ley que todo lo que existe en nuestro mundo debe obedecer es la ley llamada popularmente Karma, la ley de la causa y el efecto. Toda acción que realizamos tiene sus propias consecuencias, las cuales regresarán a nosotros tanto si estamos preparados como si no. Los practicantes de la Baja Magia suelen ir algo más allá que la idea kármica según la cual «aquello que siembres recogerás». Aseguran que todo aquello que hagamos regresará a nosotros por triplicado. Esta ley del triple aumento afirma que si hacemos algo bueno, seremos recompensados con una cantidad de bondad tres veces mayor. Sin embargo, si hacemos algo negativo, seremos «recompensados» sufriendo algún mal tres veces mayor. Además, el Karma se arrastra de una vida a la siguiente. El suicidio o la muerte no sirven para expiar el Karma.

Imaginemos que usted desea abandonar el país, pero necesita una gran cantidad de dinero para hacerlo. Entonces, construye usted un talismán para obtener dinero. Al cabo de poco tiempo, le comunican que sus padres han tenido un accidente y han muerto, dejándole una importante herencia. Ha utilizado usted la Magia Gris y se ha beneficiado usted mismo en el plano físico consiguiendo el dinero. Pero su talismán podría haber sido el responsable de la muerte de sus padres, de modo que su magia es, definitivamente, de las más negras posibles.

El Karma es *amoral*, no tiene moralidad. Es perfecta y absolutamente justo. No hay ninguna excepción a la ley del Karma, como tampoco hay excepciones a la ley de la gravedad. Si usted realiza Magia Negra, tanto si su intención inicial era que fuera Negra como que no, tendrá que pagar por ello tarde o temprano. Así pues, le recomiendo encarecidamente que no practique *nunca* Magia Negra. No me baso, para ello, en la moral (aunque éticamente estoy en contra de la Magia Negra) sino por su propia seguridad.

En el caso anterior, el constructor del talismán no podía saber si la Magia Gris se convertiría en Negra o no. De modo que, en primer lugar, debería practicar una adivinación para descubrir si la construcción del talismán es una idea buena o no y para conocer los resultados. Con la adivinación, podemos protegernos de caer accidentalmente en la práctica de la Magia Negra y tener que sufrir las consecuencias.

¡Antes de realizar cualquier tipo de Magia Gris, haga siempre una adivinación!

El paso siguiente en la construcción de talismanes de Baja Magia es encontrar un objeto adecuado para utilizarlo como talismán. Justo antes de las correspondencias anteriores para los cuatro elementos, figuran una serie de objetos que pueden utilizarse para construir talismanes asociados con ellos. Sin embargo, puede utilizar cualquier objeto. Una roca pintada de rojo puede representar el Fuego. También puede utilizarse un collar o un anillo.

Introduzca una moneda en el refrigerador durante una hora. Sáquela con la mano izquierda. Luego, pásela a su mano derecha. Descubrirá, evidentemente, que la moneda está más caliente de lo que estaba cuando la sacó del refrigerador. A la moneda le ha sido infundida energía en forma de calor. De igual modo, en casi todas las cosas de este mundo se han infundido varios tipos y cantidades de energía psíquica. Quizás ha ido usted de vacaciones y se ha hospedado en una habitación de hotel absolutamente maravillosa. Sin embargo, es posible que haya notado esta habitación «fría» e incómoda comparada con su hogar, mucho menos lujoso. Esto es debido a que sus energías psíquicas no han sido infundidas en la habitación como lo han sido en su hogar. Esto explica que su hogar, aunque sea un «tugurio» lleno de molestias, le siga pareciendo un hogar. Tendría que vivir muchos días, semanas o incluso meses en otro lugar para que el nuevo piso o la nueva casa se convirtieran en su hogar.

Incluso los objetos pequeños recogen las cargas psíquicas de su entorno. Así pues, antes de utilizar cualquier objeto como talismán, deberá purificarlo, limpiarlo de cualquier *carga* de energía psíquica conocida o desconocida.

Eso resulta muy fácil. Mantenga el objeto que va a utilizar como talismán bajo un chorro de agua corriente. Para este propósito, puede utilizar el agua del grifo o de una manguera de jardín o, si desea hacerlo de forma más tradicional, de un riachuelo. Manténgalo en el agua durante unos tres minutos, mientras visualiza cómo la corriente arrastra todas las energías del interior del objeto. No utilice las olas marinas para este fin, ya que éstas siempre regresan y podrían devolver al objeto elegido las energías que usted deseaba eliminar.

Si el objeto no es capaz de permanecer inalterable bajo el agua corriente, entíérrelo en el suelo durante al menos media hora, preferiblemente de noche. Nuestra Madre Tierra tiene una capacidad natural para «obligar a permanecer en tierra» a las energías que no son deseadas. Tenemos ahora un objeto pintado del color adecuado, si así lo quiere usted, purificado y listo para recibir la carga.

Los antiguos paganos estaban demasiado ocupados trabajando durante el día para dedicarse a la magia durante las horas del ocaso. Las fiestas podían celebrarse de día, pero la Magia Gris no solía realizarse durante los festejos. De modo que se convirtió en algo tradicional realizar Magia Gris de noche. Los mejores lugares para realizar Magia Gris son:

- 1.º En el exterior, con una buena vista de la Luna.
- 2.º En el exterior, sin vistas a la Luna.
- 3.º En el interior, con una buena vista de la Luna.
- 4.º En el interior, sin vistas a la Luna.

La Luna, que representa el aspecto de diosa de la Divinidad, también se consideraba una fuerza clave en todo tipo de magia. Las fases de la Luna servían de guía para determinar qué podía conseguir la magia. Durante el cuarto creciente, la etapa que va desde la primera visión de la Luna nueva hasta la Luna llena, debía practicarse la magia para atraer algo. Así pues, *los Talismanes deberían construirse durante la fase de cuarto creciente*. La fuerza de la Luna alcanza su punto máximo durante la Luna llena. *Los Amuletos deberían construirse a partir del día siguiente a la Luna llena y hasta que la Luna deje de ser visible*. Esta fase se

conoce como cuarto menguante y alcanza su fuerza máxima cuando la Luna se oscurece, es decir, cuando no es visible.

Si alguien está enfermo y desea usted construir un Talismán para ayudarlo, puede construir uno para la salud durante el cuarto creciente. Si la Luna está en cuarto menguante, podrá construir un Amuleto para que la enfermedad se aleje. Determine la fase de la Luna y decida construir un Talismán o un Amuleto según corresponda.

Si no está usted familiarizado con la astronomía ni la astrología, quizás se preguntará cómo puede determinar rápidamente la fase de la Luna. Incluso si no dispone usted de un calendario astrológico, que indique claramente la fase en que se encuentra la Luna* (aunque quizás deseará conseguir alguno de estos útiles instrumentos), puede encontrar esta información fácilmente en el periódico del día. Normalmente, cerca de las secciones dedicadas al tiempo o a los deportes, encontrará unos dibujitos de la Luna. Estos dibujos le indicarán las fechas de la Luna llena, la Luna nueva y los cuartos. Con esta información, resulta muy fácil determinar la fase lunar.

A la mayoría de los paganos, antiguos y modernos, no les gusta que les atribuyan la moral o los ideales de otros. Como signo de su independencia y de su libertad, muchos practicantes de la Baja Magia prefieren trabajar «vestidos de cielo», es decir, sólo con el cielo por vestido: desnudos. Si bien esto acaba con las facturas de compra de ropa y con los gastos de lavarla, también puede representar un problema para aquellos que desean trabajar en el exterior, en el patio de su casa, debido a la curiosidad de los vecinos. Si no puede usted trabajar «vestido de cielo», o si se siente incómodo o inhibido sin ropa, entonces deberá vestirse obligatoriamente con su ropa mágica especial o con su túnica.

Instale un pequeño altar. Puede utilizar una mesa, una silla, el tronco de un árbol o una roca plana. Deberá orientarlo de tal modo que, cuando se coloque detrás, usted quede *mirando hacia el Norte, no hacia el Este*. Sobre el altar, coloque el objeto que va a utilizar como Talismán, además de las velas de los colores adecuados y el incienso que más le guste. Con esto, estará preparado para iniciar el ritual que cargará al talismán y lo convertirá en un poderoso instrumento mágico.

Antes de continuar, ¿se ha acordado usted de hacer una adivinación? Si no es así, hágala ahora. Recuerde plantear la pregunta de la adivinación de la foux siguiente: «¿Cuál será el resultado si construyo un Talismán/Amuleto con el propósito de...?».

El ritual que figura a continuación es mucho más mental que verbal. De hecho, en este ritual hay que decir muy poco, pero hay que hacer mucho.

• **Primer paso.** En primer lugar, debería usted purificarse y purificar la zona en la que va a trabajar. Visualice una luz blanca y brillante (algunos dicen que debe ser violeta), procedente de los límites del universo, que se introduce por la parte superior de su cabeza, desciende por su cuerpo, atraviesa sus pies y penetra

* Vea *La influencia de la luna*, Martínez Roca, Barcelona, 1993.

en la Tierra. Mientras esto ocurre, sea consciente de que esta luz pura arrastra todos los problemas y las impurezas que pudiera haber, consciente o inconscientemente, en su interior y en su mente. Luego, visualice una luz blanca y resplandeciente que forma un anillo alrededor de su persona acabada de purificar, a la altura del pecho. Ahora, vea en su imaginación cómo esta luz de brillo blanco y puro se expande hasta formar un círculo a su alrededor de 1, 1,5, 2 o 2,5 m de diámetro. El tamaño depende del espacio del que disponga. Finalmente, este círculo deberá expandirse hacia arriba y hacia abajo, hasta que la luz le envuelva por arriba, por abajo, por los lados, por delante y por detrás. Deberá usted verse rodeado por una esfera brillante de luz blanca.

Si prefiere algo más de ritualismo, puede combinar el trabajo del párrafo anterior con el que se describe a continuación. Si el ritualismo no es tan importante para usted, puede prescindir de los párrafos siguientes.

Necesitará una varilla de incienso, un pequeño bol con sal y otro con agua. Encienda el incienso y sosténgalo delante de usted. Recuerde que debe mirar hacia el Norte. Diga: *¡Mirad! ¡Esta es la unión del Fuego y la Tierra!* A continuación, añada tres pellizcos de sal al agua, o utilice la punta de la hoja de su instrumento mágico para coger tres «medidas» de sal y echarlas al agua. Levante la mezcla y diga: *¡Mirad! ¡Esta es la unión del Agua y la Tierra!*

Ahora, desplácese hacia el Norte del círculo con la varilla de incienso. Sostenga el incienso delante de usted y diga: *Yo purifico el Norte con el Fuego y el Aire.* Camine (en el sentido de las agujas del reloj) hacia el Este, sostenga el incienso ante sí y diga: *Yo purifico el Este con el Fuego y el Aire.* Siga de igual forma hacia el Sur y hacia el Oeste. Complete el círculo regresando al Norte. Ahora, vuelva al altar, deje el incienso y tome la mezcla de agua y sal.

Desplácese hacia el Norte del círculo. Moje sus dedos en la solución de agua y sal y salpique tres veces hacia el Norte, diciendo: *Yo purifico el Norte con Agua y Tierra.* Siga salpicando a medida que se desplaza hacia el Este. Deténgase allí y salpique tres veces en esta dirección mientras dice: *Yo purifico el Este con Agua y Tierra.* Siga de igual forma hacia el Sur y hacia el Oeste. Complete el círculo regresando brevemente al Norte y volviendo luego junto al altar.

Ahora, repita este proceso de incensar y salpicar con agua, pero en lugar de la palabra *purificar* utilice la palabra *santificar*. De aquí que deba decir *Yo santifico el Norte con Fuego y Aire*, etc.

De nuevo, puede mezclar los dos métodos de purificarse a sí mismo y de purificar la zona o utilizar los procedimientos mentales o rituales. No es necesario que utilice ambas cosas.

Como comentario aparte, algunas personas que se proclaman a sí mismas «paganas» y que odian todo aquello que huele a magia ritual o a cabalismo, limpian su zona jutilizando el RMDP! Si bien no hay nada malo en ello, ciertamente no forma parte de ningún sistema antiguo de Wicca. Aquellos que practican la magia deben estar abiertos a todas las posibilidades. La gente que utiliza los métodos cabalistas mientras desprecia el cabalismo debería buscar el motivo de su hipocresía.

• **Segundo paso.** Después de haber purificado y limpiado el círculo, el paso siguiente consiste en «Coger la Luna». Lo que deberá hacer aquí es coger la

esencia de la naturaleza mágica de la Luna (el aspecto de diosa de la Divinidad) con sus manos y trasladar esta naturaleza al talismán. Al mismo tiempo, debe cargar la naturaleza de la Luna con el objetivo del talismán. Para coger la Luna utilizamos el gesto conocido como «Triángulo de la Manifestación», descrito en una lección anterior. Para refrescarle la memoria, este gesto se lleva a cabo poniendo ambas manos planas y extendiendo los pulgares a sesenta grados de los dedos índice de ambas manos. Junte las puntas de los pulgares y las puntas de los dedos índice de cada mano. Esto formará un triángulo que tendrá los pulgares como base y los dedos índice como lados. Vea la figura siguiente:

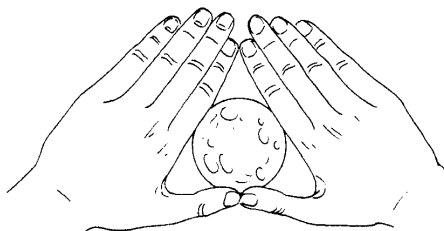

Ahora, alce este Triángulo de la Manifestación hasta que pueda ver la Luna rodeada por el Triángulo. Si se encuentra en algún lugar desde el cual no se ve la Luna, visualícela en el interior del Triángulo. Al cabo de poco tiempo, le parecerá que hay dos lunas. La Luna auténtica (o visualizada) tendrá una segunda luna a su lado. Parecerá algo inclinada hacia un lado o «desfasada» respecto a la Luna original. Esta segunda luna es la esencia del poder mágico de la Luna. Puede que no sea usted capaz de ver esta segunda luna, pero será suficiente con *saber* que está allí.

• **Tercer paso.** En este momento, debe hacer dos cosas a la vez. Mientras se concentra en esta segunda luna, baje lentamente las manos hacia el objeto que esté utilizando como talismán. Intente mantener la segunda imagen de la Luna en el interior del Triángulo (o sepa que está allí) y, mentalmente, repita una y otra vez una palabra única o una breve frase que represente el propósito del talismán. Por ejemplo, podría utilizar la palabra *salud* con el propósito de «deseo superar este resfriado y recuperar la salud». Reduzca cualquier frase a un máximo de cuatro palabras.

Mientras realiza todo esto, coloque sus manos encima del talismán y, luego, hágalas descender hasta tocarlo. El objetivo es rodear el talismán con el Triángulo que forman sus manos. La energía de la Luna, que ha sido impregnada por su voluntad para ser dirigida al talismán, ¡se está uniendo ahora con el objeto!

Al cabo de pocos segundos, deberá experimentar una sensación desconocida. Algunas personas la describen como una repentina ligereza en las manos; otras,

como una corriente de energía o una sensación de crujido en las manos. Cada uno percibe esta sensación de forma distinta, de modo que no puedo ofrecerle una descripción exacta. Sin embargo, en cuanto note el cambio, dé una palmada o haga sonar los dedos y separe las manos mientras dice: *¡Hecho está!*

Lo que ha ocurrido aquí es que las energías de la Luna, mezcladas con su voluntad, han pasado al objeto y han habilitado su talismán. Ahora está cargado y es operativo.

• **Cuarto paso.** Para terminar este ritual, dé gracias con sus propias palabras a los poderes del universo que le han ayudado durante su realización y deséeles un buen retorno a «sus hogares y habitáculos».

Cuando haya alcanzado el objetivo del talismán, deberá descargar el objeto de cualquier energía que pudiera quedar en él. Esto puede hacerlo manteniéndolo bajo un chorro de agua o enterrándolo, como hizo anteriormente. Luego, podrá utilizarlo como talismán para otros propósitos. Si es posible, destruya el objeto quemándolo y reduciéndolo a cenizas y esparza las cenizas en el aire o arrójelas al agua. También puede colocarlas simplemente bajo un chorro de agua o enterrarlas donde nadie pueda encontrarlas.

Puede cargar varios talismanes a la vez para un mismo propósito. Sin embargo, no es aconsejable intentar dar energía a varios talismanes para propósitos distintos al mismo tiempo ni durante el mismo ritual. Céntrese en una sola cosa cada vez.

Cuando utilice un talismán, es aconsejable que lo lleve encima o que lo mantenga cerca de usted. Si usted ha hecho el talismán para otra persona, dígame que lleve el talismán encima o que lo mantenga cerca de su cuerpo. Evidentemente, debe pedir permiso a la persona en cuestión antes de construirle el talismán o entregárselo. Sin embargo, no explique a esta persona la complejidad del ritual ni la de la construcción del talismán. Diga a la persona para la cual ha construido el talismán que debe destruir el objeto o devolvérselo una vez que haya logrado lo que se proponía.

El subconsciente no puede pensar en negativo. No construya un talismán para «dejar de fumar». En lugar de esto, construya uno que le «libere del hábito de fumar».

Puede usted establecer un tiempo límite para su talismán. Mientras lo carga, planifíquelo para alcanzar el objetivo dentro de una semana o de un mes o en una fecha determinada. Aunque no haya usted alcanzado su objetivo en la fecha indicada, deberá purificar o destruir el talismán en aquel momento. Luego, espere dos semanas más para ver si se produce algún resultado. Si no es así, analice qué puede haber hecho mal y empiece de nuevo. Las sustancias químicas, bajo las mismas condiciones, siempre reaccionan de la misma forma. Si no lo hacen, es que la persona que realizaba el experimento ha cometido algún error. De igual modo, la magia funciona siempre. Si no funciona, es que usted ha cometido algún error. Es interesante observar que mientras los científicos aceptarán rápidamente la afirmación referente a las sustancias químicas, intentarán en cambio refutar la afirmación similar cuando se trata de magia. En este caso, la lógica está de nuestra parte, no de la suya.

Una vez que haya cargado el talismán, no piense más en él. Su subconsciente

tiene un importante papel en el proceso mágico. El hecho de hacer descender constantemente al mundo físico aquel aspecto de la mente que nos conecta con el plano astral hará que nuestro trabajo mágico pierda efectividad. Vuelva atrás y lea de nuevo el apartado dedicado a la «Visualización Creativa».



Un Guardián cargado

Tenga confianza en que su talismán está cargado y será efectivo. Si lo desea, puede recargarlo una vez al mes sin purificar el objeto, siempre que lo cargue para el mismo propósito y el mismo objetivo.

Una estatua pequeña o grande o cualquier *objet d'art* pueden servir de fantásticos Amuletos protectores (llamados técnicamente *Guardianes*) para las viviendas. Deberán recargarse al menos una vez cada seis meses, aunque sería mejor hacerlo mensualmente. Coloque su Amuleto en la puerta de entrada. Si su casa tiene varios accesos, coloque varias estatuillas (o incluso rocas coloreadas) vigilando las distintas entradas.

PARTE CUARTA

Ahora volvemos a centrar nuestra atención en la Magia Cabalística. Como ya ha visto en el último apartado, la construcción y la carga de un talismán mediante un sistema pagano como el que acabamos de describir es algo muy directo y bastante fácil. No son necesarias muchas preparaciones. Como podrá comprobar, el sistema cabalístico exige más tiempo y más reflexión para construir un talismán. Por eso creo que los talismanes cabalísticos son más precisos. Personalmente, me gusta mucho esta precisión y esta necesidad de hacer funcionar la mente. Según mi experiencia, los talismanes cabalísticos, una vez

cargados, tardan algo más en hacer efecto, pero éste es mucho más intenso que el de los talismanes de Baja Magia. Sin embargo, me inclino a creer que esto es debido a mi predilección por la Cábala. Es muy probable que los talismanes cabalísticos no sean ni más ni menos efectivos que los de la Baja Magia. La diferencia está en la persona que construye el talismán. Observe también que, aunque la creación de los talismanes cabalísticos exige más tiempo y esfuerzo que la de los talismanes paganos, no por ello son más difíciles de construir. Lo único que requieren es algo más de reflexión y de tiempo. Si sigue usted las instrucciones que le presento aquí no tendrá ningún problema para construir y cargar talismanes cabalísticos.

Antes de la destrucción del segundo Templo, en el año 70 d. de C., muchos de los talismanes cabalísticos se hacían con metales preciosos y se colgaban de una cadena como un collar o se cosían a los vestidos. Pero el tipo de talismán más popular en aquel tiempo era un pergamino largo y estrecho, enrollado. Se han encontrado talismanes de este tipo que medían 5 cm de ancho y 50 cm de largo. Este pergamino enrollado estaba escrito. De hecho, los talismanes cabalísticos antiguos solían contener muchas abreviaturas para que cupiera más texto en el pedazo de pergamino. Luego, el pergamino se enrollaba y se guardaba en un es-tuche de piel, de ropa o de metal (normalmente de plata).

En el libro *Amulets and Talismans*, E.A. Wallis Budge describe un talismán cabalístico «perfecto». Evidentemente, este talismán no existió nunca. Budge examinó muchos talismanes cabalísticos antiguos y elaboró una lista con lo que tenían en común la mayoría de ellos. De forma parecida, los musicólogos examinaron todas las fugas de Juan Sebastián Bach y, con la ayuda de un ordenador, consiguieron la fuga «ideal» de Bach. Sin embargo, cuando compararon el ideal con la realidad, descubrieron que ninguna de las fugas del músico coincidía exactamente con la perfecta.

Budge sostenía que el talismán cabalístico ideal tenía cuatro apartados:

1. El nombre mágico adecuado.
2. Los textos bíblicos adecuados.
3. Una plegaria especial parecida pero no idéntica a algunos tipos de invocaciones.
4. Las palabras *Amén* y *Selá* repetidas tres veces cada una.

Gaster, en su *Hastings Encyclopedia*, defiende la idea de que los talismanes estaban hechos de esta forma:

1. El pergamino debía haberse preparado de forma especial.
2. El nombre mágico debía estar escrito exactamente como aparecía en el Antiguo Testamento hebreo.
3. El resto del pergamino debía estar escrito en letras *ashuri* (las letras hebreas cuadradas).
4. Ninguna letra podía tocar a otra.
5. El talismán debía hacerse con pureza y durante el tiempo de ayuno.
6. Debía envolverse en un trozo de piel o de ropa (tras haberlo enrollado muy bien).

7. La persona debía llevarlo encima o cosido a sus vestidos.
8. Debían decirse ciertas oraciones mientras se elaboraba el talismán.

Gaster ofrece más información y más detalles que no son necesarios para nuestro estudio. Lo importante es respetar el tiempo, el cuidado, el esfuerzo y el aspecto sagrado que se cree que formaban parte de la elaboración de los antiguos talismanes cabalísticos.

Los primeros cabalistas no inventaron su sistema místico de la nada, por muy romántica que parezca esta idea. A pesar de que los antiguos talismanes cabalísticos eran sobre todo de naturaleza hebraica, la mayor parte de lo que se hacía se basaba en las ideas paganas de los primeros tiempos. Así pues, los primeros talismanes cabalísticos no eran tan específicos como los que se construyen actualmente. De hecho, los antiguos talismanes cabalísticos se construían sólo por seis motivos:

1. Para propósitos benéficos y bendiciones en general.
2. Para aumentar la salud.
3. Como protección contra el «mal de ojo» (maldiciones, magia negra, envenenamientos, etc.).
4. Para prevenir los abortos.
5. Para aumentar la fertilidad.
6. Para proteger a la madre y al hijo en el momento de dar a luz.

Como ya he dicho anteriormente, la Cábala no es algo estático e inamovible. Ha evolucionado durante los últimos mil años. Los cambios que ha experimentado nos permiten disponer ahora de una gran variedad de temas y de mayor precisión a la hora de elegir el objetivo para nuestro talismán. Además nos permite casi «rellenar los espacios en blanco», según un sistema muy sencillo, una vez que conocemos el propósito del talismán que deseamos construir.

En primer lugar, no es necesario que nos preocupemos por la elección del objeto que vamos a cargar. Aunque alguna vez se utilizaron metales preciosos, durante muchísimos años el objeto elegido como talismán cabalístico ha sido un trozo de pergamino virgen. El pergamino era tan resistente que podía lavarse y utilizarse para escribir una y otra vez. Así pues, un trozo de pergamino usado podía llevar la carga de varias energías psíquicas que podían no ser deseadas. El pergamino virgen (no utilizado anteriormente) resolvía este problema. Además, era muy fácil destruirlo una vez que se había alcanzado el objetivo.

Actualmente, el pergamino auténtico es muy caro y difícil de encontrar. El pergamino de imitación es más asequible y se vende en la mayoría de las tiendas de objetos de escritorio. Si es usted un purista, en muchas tiendas de objetos ocultistas venden el auténtico, elaborado con piel de oveja y de cabra.

Pero, de no ser por la tradición, ¿por qué motivo íbamos a utilizar pergamino? En el antiguo Oriente Medio, la madera era un lujo bastante escaso. El pergamino proporcionaba una superficie firme y reutilizable para escribir. Era, antes, una forma estándar de papel. No hay nada malo, si no es por motivos de estética, en que los magos de la actualidad utilicen papel normal blanco, no reciclado y que no haya sido usado anteriormente. Así pues, si lo desea, puede utilizar pergamino de

imitación de cualquier tienda de objetos de escritorio o incluso pergamino auténtico de cualquier tienda de productos ocultistas. En este curso, me referiré al objeto sobre el cual vamos a construir los talismanes cabalísticos como «papel», ya que el papel funcionará perfectamente.

No utilizaremos un largo rollo de papel. Los talismanes cabalísticos modernos son mucho más pequeños y contienen mucho más simbolismo que sus antepasados. Si recorta usted un trozo de papel que mida 5 x 10 cm y lo dobla por la mitad, observará que se obtienen cuatro cuadrados: dos delante y dos detrás, de 5 x 5 cm cada uno. Estos cuadrados los rellenaremos con palabras y símbolos. Pero ¿dónde encontraremos estas palabras y estos símbolos? Obviamente, muchos los obtendremos del Arbol de la Vida, el principal símbolo de la Cábala. Ahora bien, ¿qué procedimiento seguiremos?

A continuación se incluye una lista de cosas que es posible querer o desear conseguir, asociadas a cada Sefirá. Lea el esquema y observe cómo varias ideas se relacionan con las Sefirot. Si encuentra que falta algo en la lista, puede ampliar las ideas que aparecen en cada Sefirá. Por ejemplo, ¿puede usted entender que el fútbol esté relacionado con Gueburá? O ¿entiende que la poesía se relacione más con Netsaj que con Hod?

Magia talismánica

KETER: invenciones básicas; electrónica; radiaciones como los rayos X, las ondas de radar, de radio o de televisión, etc.; lo poco habitual; vehículos espaciales; el futuro lejano; ideas.

HOKMA: radio; televisión; películas; percepción extrasensorial (PES) y aspectos psíquicos; generadores de potencia; magnetismo; electricidad estática; cohetes; fuegos de artificio.

BINA (*Saturno*): edificios; la gente mayor; funerales; testamentos; reencarnación; destrucción de las enfermedades y las plagas; finalización y muerte; planes; deudas; propiedades; herencias; excavaciones; minas; árboles y papel; fundición; fertilizantes; antigüedades; cemento; estudiar para los exámenes; adquisiciones del plano astral; el hogar; conseguir conocimiento esotérico.

HESED (*Júpiter*): especulación, juego; adquisición de riqueza; abundancia; crecimiento; banqueros; adivinación; liderazgo; ambición; éxito profesional; conseguir amistad, salud, honores, suerte; ley; materialismo; pobreza (la compañera de la riqueza); dinero; expansión.

GUEBURA (*Marte*): conflicto; caza; éxito militar; energía; vitalidad; dentistas; cirujanos; cirugía; barberos; carniceros; policía; soldados; todo lo relacionado con la guerra; agresión; fuerza física; coraje; política; debates; deporte; competición; hombres; lujuria.

TIFERET (*Sol*): conseguir amistad, salud; crear armonía; conseguir suerte, dinero; conseguir patrocinio; paz; encontrar lo perdido; evitar la guerra; recobrar la juventud; cosas superiores de cualquier tipo; iluminación; inmediatez; empleados; promoción; trabajo físico; líderes mundiales; poder divino.

NETSAJ (*Venus*): belleza; fomentar la amistad; amor; garantizar el placer; arte;

música; fiestas; lujo; joyas; afrodisíacos; aromas; perfumes; asociaciones; mujeres.

HOD (*Mercurio*): éxito comercial y en los negocios; éxito en los exámenes; adivinación del futuro; influencia sobre los demás; éxito teatral; autores; viajes cortos; escribir; aprovechar las oportunidades; escuelas; medicina básica; *praxis* (poner en práctica la teoría); estadística; enseñanza; predicciones; mejora personal; celibato; la mente; comunicaciones; aprendizaje.

YESOD (*Luna*): conocimiento de los viajes astrales; viajes seguros; reconciliaciones; alimentos, principalmente verduras y harinas; fetos y bebés; leche y productos lácteos; evitar la guerra; el hogar; la familia; cocinar; clarividencia; sueños; el mar; agricultura; medicina natural; hierbas.

Imaginemos, por ejemplo, que deseamos crear un Talismán para conseguir una amistad realmente buena. Si repasamos el esquema veremos que esto se relaciona con Tiferet. Ahora, compruebe de nuevo la lista de Correspondencias Cabalísticas de la «Lección 3» (pp. 99-100). De ella podemos entresacar la siguiente lista de cosas para escribir en el talismán. Todas estas palabras y objetos están asociados con la Sefirá Tiferet:

Tiferet	Belleza
Oro	Olíbano (aroma)
Corazón	YHVH El-o-á Ve-daat
Pecho	Sol
Topacio	Rafael
Médico divino	Melajim
Mensajeros	Ruaj
Intelecto	Vav (de YHVH)
Fénix	Girasol
Rey	y muchas otras cosas...

Se trata de una lista muy larga. Pero todavía pueden utilizarse más cosas. Por ejemplo, podemos establecer una representación numérica mediante uno de los dos, o con ambos, sistemas de numerología. He aquí el sistema más habitual utilizado actualmente. Se conoce como Sistema Pitagórico:

1	2	3	4	5	6	7	8	9
a	b	c	d	e	f	g	h	i
j	k	l	m	n	o	p	q	r
s	t	u	v	w	x	y	z	

Como puede ver, las letras *a*, *j* y *s* figuran bajo el número 1 y son sus equivalentes; las letras *b*, *k* y *t* equivalen al número 2, etc. Para nuestros talismanes, va-

valores de las letras se establecen asociándolas con los números de las letras hebreas que tienen el mismo sonido. Así, la letra hebrea Alef está relacionada con nuestra letra *a*. Como la Alef equivale al número 1, en este sistema la *a* también equivale al número 1. La Yod está asociada con las letras *i* e *y*, según algunas personas, con la letra *j*. Así pues, estas letras están asociadas con el número 10, el número asociado con la Yod. Por la Reducción Teosófica, quedan relacionadas con el número 1. Otras asociaciones, al presentar muchas correspondencias posibles con el hebreo, se han desplazado a aquellos números que se consideran adecuados.

Otro sistema para elaborar talismanes mágicos es el que creó Austin Osman Spare, un ocultista contemporáneo y un artista de mucho talento. La siguiente derivación de su sistema está basada en su idea del «Alfabeto del Deseo». En su sistema, tomamos las letras de una palabra, eliminamos las vocales (recuerde que el hebreo no tiene vocales) y juntamos las letras restantes hasta formar un símbolo. He aquí cómo puede crearse el símbolo de la palabra *woman* [mujer]:

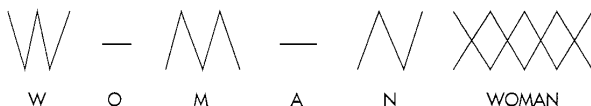

A continuación, vea cómo crear un símbolo para la palabra *friendship* [amistad].

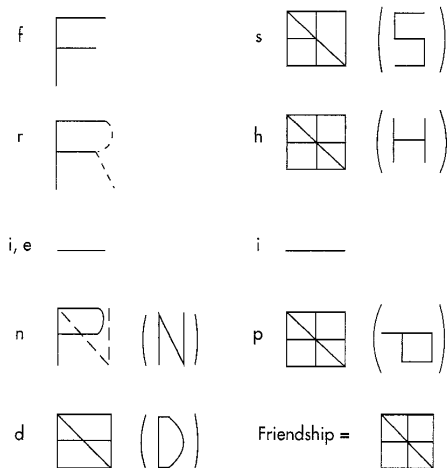

Observe también que las letras se dibujan de forma angular y que pueden girarse, como hemos hecho con la letra p, o que pueden exagerarse, como en la evolución de la letra r. Si utiliza usted su imaginación, puede conseguir un símbolo bonito, artístico y quizás algo complejo, a fin de añadirlo a nuestra lista de representaciones de la amistad.

Otro sistema que puede utilizar para dibujar símbolos sobre su talismán se basa en las ilustraciones que aparecen a continuación. Es la parte central de un símbolo básico para la Aurora Dorada conocido como la *Cruz de la Rosa Hermética*. Como puede ver, hay tres círculos de símbolos en la figura siguiente. Estos símbolos, evidentemente, son las letras hebreas. Están distribuidas según la descripción de las letras que ofrece el *Sefer Yetsirá*. La transcripción de estas letras al inglés figura en el símbolo de la página 293.

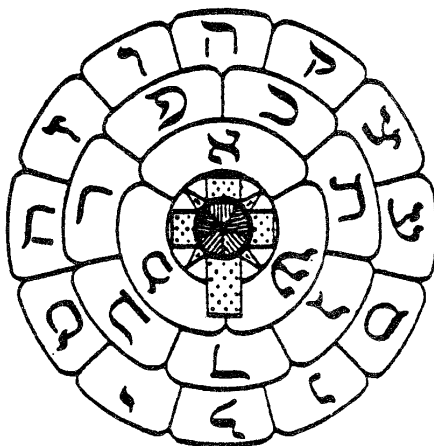

Si desea utilizar este glifo para elaborar símbolos místicos, cubra simplemente la figura con un papel fino. Luego, dibuje un pequeño círculo en el lugar en que encuentre la primera letra de la palabra que desea simbolizar. Desde este círculo, trace una línea recta hacia el espacio que contiene la segunda letra de la palabra. Siga este proceso hasta que haya terminado la palabra. Dibuje una línea corta en el extremo final de la línea, para indicar el final de la palabra. Si en su palabra aparecen letras dobles, dibuje un bucle que regrese a la misma letra, como figura en el ejemplo siguiente. Observe también que hay algunas letras duplicadas. Si su palabra contiene una de las letras que aparecen en más de un lugar en la figura, elija el dibujo que le parezca más estético.

Es correcto que unas líneas se crucen por encima de las otras. Vea el ejemplo de la página 294.

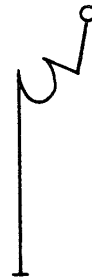
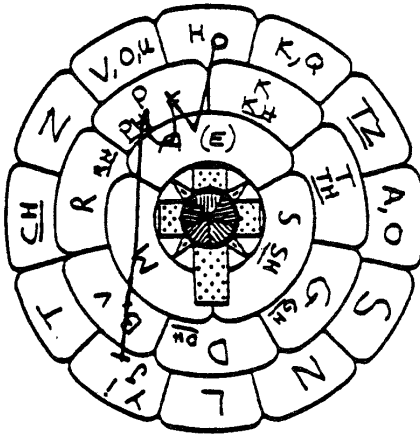
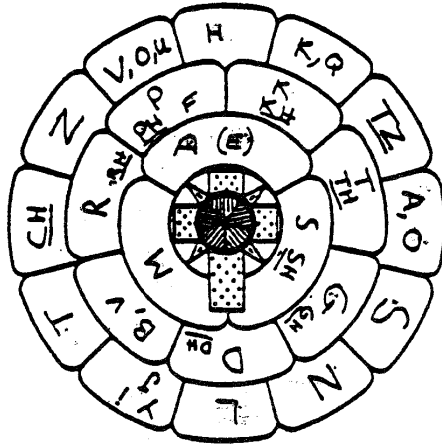

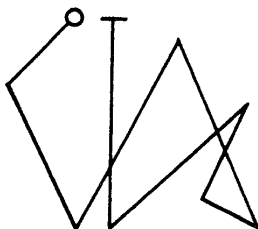
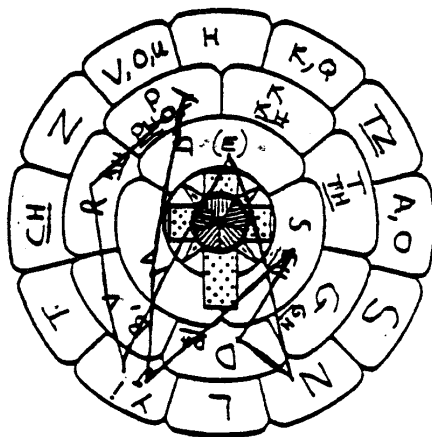

Friendship
[amistad]

Observe que en los dos ejemplos anteriores, correspondientes a las palabras *happy* y *friendship*, he mostrado que el símbolo, una vez dibujado y comprendido, puede tener cualquier tamaño. Así pues, tenemos otro símbolo para añadir a nuestra lista de cosas que pueden utilizarse para elaborar un talismán.

Con lo que sabemos hasta ahora, podemos construir un talismán bastante bonito para la amistad. Lo único que debemos hacer es rellenar los cuatro cuadros de nuestro trozo de papel con aquello que seleccionemos de nuestra lista. No es necesario utilizar todo lo que hemos anotado en la lista, ni tampoco debemos limitarnos a los contenidos de ésta.

En la página siguiente, encontrará un ejemplo extraído de la lista que hemos elaborado. En la primera cara vemos un corazón, la letra vav y el nombre de la letra escrito. También vemos las palabras *Ruaj e intelecto*. De nuevo, todas estas ideas proceden de la lista que hemos elaborado.

La segunda cara se pinta con un sombreado de color amarillo dorado. En el centro se encuentra el símbolo astrológico del Sol, un círculo con un punto en medio. Además, en esta cara vemos también el nombre de Dios YHVH El-o-á Ve-daat y el nombre del arcángel Rafael, que es el Médico Divino.

En la tercera cara, encontramos el nombre de la Sefirá Tiferet y su significado, que es la belleza. A los lados aparece el nombre del Orden de los Angeles, Mala'jim, que significa Mensajeros. En el centro figura el símbolo derivado del sistema de A.O. Spare.

Finalmente, en la cuarta cara vemos los valores numerológicos de la palabra *friendship* [amistad] y el símbolo dibujado a partir de la Cruz de la Rosa Hermética.

No es necesario que los talismanes sean obras de arte perfectas. Limítese a dibujar lo mejor que pueda y a dedicar todas sus energías a la construcción del talismán; con esto bastará para alcanzar el éxito.

En la lección siguiente, aprenderá a convertir su trozo de papel, lleno de símbolos, en un poderoso instrumento mágico. Para hacerlo, necesitará también algo donde colocar el talismán una vez esté cargado. Lo más sencillo es conseguir un trozo de fieltro cuadrado del color de la Sefirá con la que está trabajando. En este caso, se recomienda el color amarillo y el dorado. Tome el fieltro y recorte un trozo de 7,5 x 12,5 cm. Dóblelo por la mitad y grape, o cosa, dos de los lados abiertos. Así obtendrá una funda del tamaño adecuado para colocar el talismán. ¡No cosa ni grape la parte superior hasta que haya introducido el talismán! También puede coserle un cordón que le permita llevarla colgada del cuello, bajo la ropa.

Es importante que comprenda que no es posible aprender magia sólo leyendo. Se necesita práctica, estudio y reflexión. Si no ha releído ni estudiado la lección anterior de este curso ni ha reflexionado sobre ella, debería hacerlo inmediatamente.

Si lo ha hecho, debería haber observado que las palabras hebreas de los nombres de los arcángeles utilizadas para los instrumentos elementales siempre terminan con la letra lamed. Como esta letra tiene un sonido de l y los nombres de los arcángeles terminan siempre con la sílaba *-el*, esto está claro. Ahora, regrese a la «Lección 3» donde se ofrecen instrucciones para los símbolos del pantáculo. El nombre de Uriel no tiene la letra lamed cuando se escribe en hebreo. ¿Se había usted dado cuenta al estudiar la lección y había pensado, quizás, que se trataba de un error tipográfico? Si es así, ¡felicidades! Se halla en el buen camino para convertirse en mago.

Si no es así, no se sienta mal ni se desespere. Esto no pretendía ser un truco ni

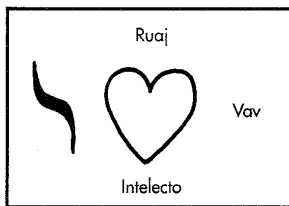

PRIMERA CARA

SOMBREADO
AMARILLO
DORADO

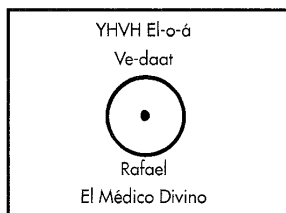

SEGUNDA CARA

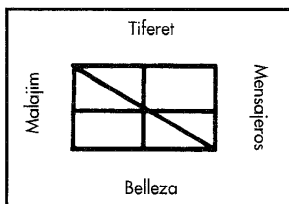

TERCERA CARA

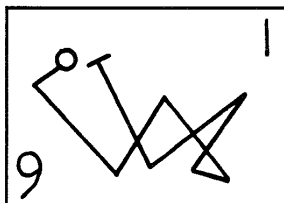

CUARTA CARA

una trampa. Se trata de una lección sencilla que resulta más fácil de aprender ahora y no ¡en plena realización de un rito mágico! Es importante que esté usted seguro de que todo cuanto hace y utiliza es correcto.

De modo que vuelva a atrás y estudie de nuevo las lecciones hasta este punto. No se limite a leerlas. Reflexione sobre lo que dicen, póngalas en duda, lleve la lógica que presentan hasta el límite y vea dónde le conduce o descubra si falla en

algún punto. De esta forma podrá convertirse en un mago excelente, en un mago poderoso y sin temor a nada.

En el pantáculo, debería corregir la palabra hebrea. Uriel tiene el aspecto siguiente: אַרְיֵל.

Complemento a la Lección 7

En este punto, algunos de ustedes quizás están pensando que la información que les he presentado sobre los talismanes cabalísticos es incompleta. ¿Por qué no he mencionado que también podría utilizarse el número 6 para el talismán de la amistad, ya que Tiferet es la sexta Sefirá? Además, ¿qué hay de todos aquellos talismanes que podemos encontrar en los libros y que están a la venta en las tiendas de productos ocultistas y que no se parecen en absoluto al talismán que les he descrito?

Son buenas preguntas para las cuales tengo dos respuestas. La primera es que los antiguos cabalistas construían talismanes individualizados, no artículos en serie. De hecho, algunos son tan particulares que no ha sido posible interpretar las diversas inscripciones hebreas abreviadas que contienen, ni siquiera tras muchos años de estudio. Es cierto que puede usted copiar dibujos de otras fuentes. Pero el trabajo y el tiempo dedicados a la creación de su talismán personal son muy importantes, cabalísticamente hablando. Además, muchos de los talismanes prefabricados de los libros han sufrido mutilaciones y cambios a lo largo de los siglos, con lo cual su validez resulta más que dudosa.

La segunda respuesta, y la más importante, es que este curso pretende ser una *introducción* a la Magia Ceremonial, no la última palabra sobre la misma. Como ya he afirmado en una lección anterior, uno de los objetivos de este curso es capacitarle para escoger cualquier libro sobre magia, leerlo y poder entender lo que explica para utilizarlo. (Debo añadir que, durante los últimos quince años, se han publicado libros de magia de nivel muy avanzado que resultan terriblemente difíciles de entender para aquellos que no conocen el significado específico de las palabras clave. De todas formas, por ser de nivel tan avanzado, tampoco es conveniente empezar por estos libros.) Yo tengo muchos libros dedicados a los talismanes y, si quisiera presentar toda la información que contienen, todos los sigilos, los símbolos y las ideas, llenaría centenares de páginas.

Sin embargo, creo que es justo que le presente, como complemento, otros sistemas simbólicos utilizados para representar las influencias planetarias. Sí, por supuesto que la explicación será incompleta, pero le mostraré de dónde derivan estos símbolos. Si lo desea, puede incluirlos libremente en el talismán que está construyendo.

El libro *Arbatel of Magic* es muy difícil de encontrar actualmente. Se publicó por primera vez en latín en 1575, en la ciudad de Basilea, y en inglés en 1655 en la ciudad de Londres. Se cree que tenía nueve apartados, pero de éstos sólo queda uno (si es que los demás existieron). Se conoce como *Isagoga o Libro sobre las instituciones de la magia*. En esta obra, que es una introducción, se presentan los

llamados *Espíritus Olímpicos*, cada uno con su «carácter» o símbolo. He aquí una lista de sus nombres, de los símbolos y de los planetas a los cuales corresponden:

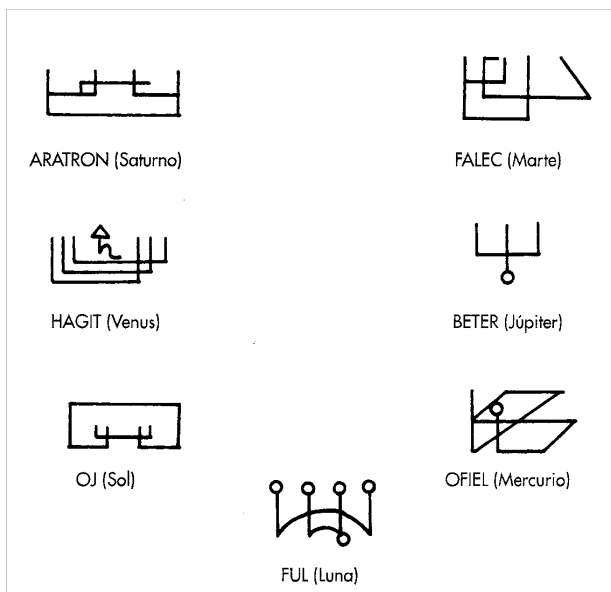

Otros símbolos que también puede utilizar en su talismán son los símbolos astrológicos de los planetas y sus números (que son los mismos números que los de las Sefirot), tal como figuran a continuación:

<i>Planeta</i>	<i>Número</i>	<i>Símbolo</i>
Saturno	3	♄
Marte	5	♂
Venus	7	♀
Luna	9	☾ (☽ ☉ ☽)
Júpiter	4	♃
Sol	6	☉
Mercurio	8	☿

Observe que no hay ningún planeta asociado con los números 1 y 2. Esto es debido a que las dos primeras Sefirot están asociadas con lo que se denomina «primeros remolinos» y con la rueda zodiacal. Algunos cabalistas modernos los hacen equivaler a los planetas exteriores, pero esto es discutible y todavía hay demasiado desacuerdo para decidirse por algo que no sean las fuentes antiguas presentadas aquí.

Puede observar también que la tabla de «Magia talismánica» no incluye la décima Sefirá. Esta está relacionada con el planeta Tierra y con los elementos mágicos de los cuales se compone nuestro planeta. No es necesario para nuestro sistema de elaboración de talismanes.

También sería adecuado que recortara su talismán para darle una forma según la cual el número de caras coincidiera con el número de la *Sefirá* o del planeta. La forma cuadrada siempre resulta adecuada, como también lo es la forma circular con un eje, como figura a continuación, semejante a un relicario:

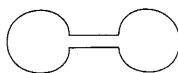

Igualmente, una forma adecuada para un talismán orientado hacia Saturno o Biná (relacionados con el número 3) es la del relicario triangular que aparece a continuación:

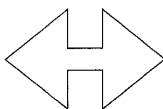

Un relicario hecho de nonágonos estaría asociado con el talismán lunar o yesódico:

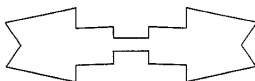

La *Geomancia* es un antiguo arte adivinatorio que presenta similitudes con el Yi King (escrito normalmente I Ching). Originalmente, se marcaban una serie de puntos en el suelo, al azar, con un bastón. Luego, se sumaba el número de estos

puntos. Si el resultado era un número par, se añadían dos puntos más al lado. Si el resultado era impar, sólo se añadía un punto. De esta forma, se creaba una figura compuesta de cuatro líneas de uno o dos puntos.

Este proceso se repetía entonces varias veces, seguido de más dibujos sintetizados a partir de la combinación de los dibujos originales. Finalmente, todas estas figuras se colocaban sobre un diagrama de los horóscopos y se interpretaban según un conjunto de reglas.

Mientras se aprende, la Geomancia parece muy complicada y difícil. En realidad, con la práctica es fácil llegar a dominarla. Las reglas de la Geomancia pueden encontrarse en varios libros, como en *La Aurora Dorada*, de Israel Regardie, y en *The Equinox*, de Aleister Crowley.

Cada una de las figuras geománticas está relacionada con un determinado planeta. Jugando a «conectar los puntos» con la figura, pueden obtenerse una serie de dibujos relacionados con los planetas y basados en los símbolos geománticos. Este tema es demasiado complejo para explicarlo aquí totalmente, pero quiero que se haga usted una idea del aspecto que tienen los símbolos, para que pueda reconocerlos en los talismanes prefabricados o en los que encontrará en muchos libros.

La figura siguiente es la figura geomántica conocida como Carcer (car-ser). Está asociada con Saturno cuando rige Capricornio:

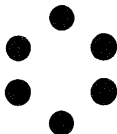

Conectando los puntos, podemos obtener cualquiera de estas figuras:

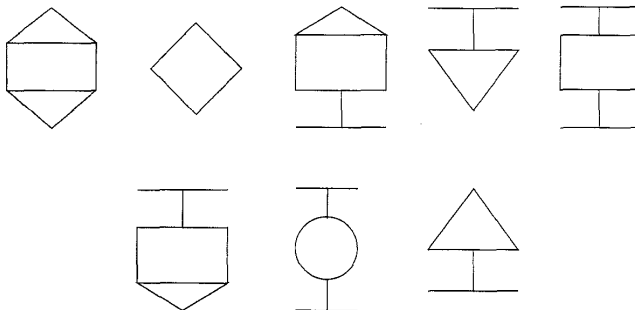

Cuando estas figuras se utilizan en los talismanes, pueden aparecer solas o en grupos, tal como muestran los ejemplos siguientes:

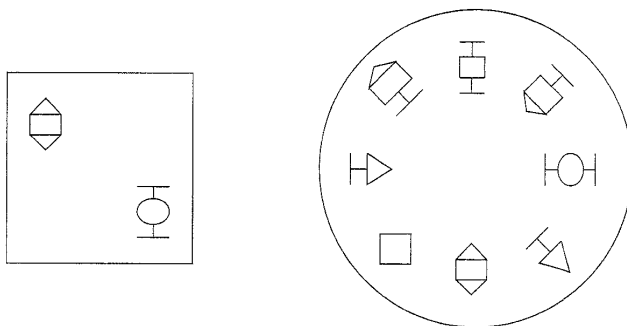

A partir de la figura geomántica Acquisitio (Ac-qui-sit-i-o), asociada a Júpiter cuando rige a Sagitario, pueden obtenerse figuras más complejas:

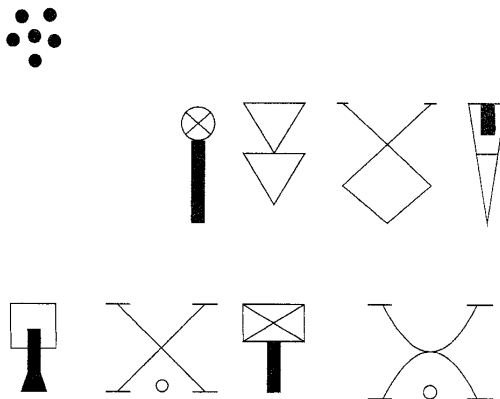

Todos los símbolos geománticos utilizados en los talismanes son del mismo estilo y «parecidos» a los anteriores. Aquí los hemos presentado con la intención

de que pueda reconocerlos si los ve alguna vez. Como ejemplo, vea el libro titulado *Raphael's Ancient Manuscript of Talismanic Magic*. Este libro contiene muchos talismanes típicos que utilizan el tipo de símbolos geománticos presentados aquí. También utilizan cosas como las letras de la lengua enoquiana o angélica (para ejemplos de esta lengua vea el Ritual de la Atalaya).

Existen varios libros más que contienen ejemplos que puede utilizar como base o modelo para su talismán, como *The Black Pullet* y los supuestos libros sexto al décimo de Moisés.

Sin embargo... nunca se convertirá usted en un mago auténtico si se limita a copiar lo que otros han hecho antes que usted. Es mucho mejor que elabore sus propios talismanes partiendo de cero. Así lo hacían los antiguos cabalistas y así también puede hacerlo usted. Por tanto, le recomiendo encarecidamente que prescinda de los talismanes que le ofrezcan y construya su propio talismán, de momento. Más adelante, podrá copiar o tomar prestado todo lo que desee.

En muchos sentidos, la creación de un talismán es como la elaboración de un ritual. Si bien es cierto que existen ciertas reglas y ciertos modelos a seguir, también lo es que disponemos de un margen de acción bastante amplio.

Recuerde que cualquiera es capaz de copiar cosas y de obedecer determinadas reglas. Pero la magia es algo más que una copia y la memorización de unas reglas. Este es sólo el aspecto «científico» de la magia. Lo que hacemos nosotros al adaptar las pautas es el aspecto «artístico» de la magia. Los mejores magos no son simples copistas. Son artistas creativos del mayor calibre. Espero que cuando usted finalice este curso esté preparado para conocer las reglas (con lo cual será un Científico Mágico) y sea capaz de seguirlas, aportando creatividad y originalidad a su trabajo (con lo cual será un Artista Mágico). La persona que alcanza la perfección en estos dos aspectos se convierte realmente en un mago poderoso.

REPASO

Las preguntas siguientes están pensadas para ayudarle a determinar si ha aprendido bien la información de la «Lección 7». Por favor, intente responderlas sin consultar el texto. Las respuestas se encuentran en el «Apéndice 2».

1. ¿Cuál es nuestro enlace directo con el Plano Astral?
2. ¿En qué se diferencia el Sistema Cabalístico de la Magia Mental de los sistemas de Afirmación Positiva y Visualización Creativa?
3. Cite las formas en que las brujas adoran a Satán.
4. ¿Qué ocurrió con la primera edición del libro de Reginald Scott *The Discoverie of Witchcraft* y por qué?
5. ¿Qué libro publicado en 1921 despertó el interés por la brujería?
6. ¿Por qué fue importante el libro *Witchcraft Today*, de Gerald Gardner?
7. Defina qué es un talismán.
8. ¿Qué debería hacer antes de realizar Magia Gris?
9. ¿Qué significa «vestido de cielo»?

10. ¿Cómo pueden cargarse a la vez varios talismanes para un mismo propósito?
¿Cuántos propósitos distintos pueden cargarse a la vez?
11. ¿Qué es un «guardián» de la casa?
12. ¿Qué es la Reducción Teosófica?

Las preguntas siguientes sólo puede responderlas usted:

1. ¿Sigue usted realizando los rituales?
2. ¿Está cambiando su vida, en algún sentido?
3. ¿Qué opina de la religión de la Wicca? ¿Tiene usted prejuicios contra alguna religión en particular?
4. ¿Ha construido ya algún talismán?
5. ¿Lleva sus diarios al día?
6. ¿Puede usted imaginar alguna situación en que deseara enfrentarse a los problemas del Karma negativo a causa de haber realizado Magia Negra?

BIBLIOGRAFÍA

- BACA, R.: *Illusions, The Adventures of a Reluctant Messiah*, Bell, 1979. (Trad. esp.: *Ilusiones*, Madrid, J. Vergara, 1987.)
- CROWTHER, P. y A.: *The Witches Speak*, Weiser, 1976.
- CUNNINGHAM, S.: *Magical Herbalism*, Llewellyn, 1982.
- FARRAR, J. y S.: *Eight Sabbats for Witches*, Hale, 1981.
- GARDNER, G.: *High Magic's Aid*, Weiser, 1975.
- JOHNS, June: *King of the Witches*, Hale, 1981.
- OPHEL: *Art & Practice of Getting Material Things Through Creative Visualization*, Arrow, 1975. (Trad. esp.: *Arte y práctica de lograr cosas materiales con la visión creativa*, Madrid, Edaf, 1988.)
- *The Art & Practice of Talismanic Magic*, Weiser, 1979. (Trad. esp.: *Arte y práctica de la magia talismánica*, Madrid, Edaf, 1990.)
- PATA', Raphael: *The Hebrew Goddess*, Avon, 1978.
- RAYEN: *The Book of the Holy Strega*, Nemi Publications, s. f.
- *The Book of Ways, vol. 1, s. f.; vol. 2*, 1982, Nemi Publications.
- REGARDIE, Israel: *The Golden Dawn*, Llewellyn, 1978. (Trad. esp.: *La Aurora Dorada*, Madrid, L. Cárcamo, vols. I y II, 1984; vols. III y IV 1986.)
- *How to Make and Use Talismans*, Aquarian, 1981.
- SHEBA, Lady: *Grimoire of Lady Sheba*, Llewellyn, 1974 (agotado).
- STHARAWK: *The Spiral Dance*, Harper & Row, 1979.
- TURNER, R. (traductor al inglés): *Arbatel of Magic, Heptangle*, 1979.
- VALIENTE, D.: *ABC of Witchcraft*, St. Martins, 1973.
- *Witchcraft for Tomorrow*, St. Martins, 1973.

LECCIÓN 8

PARTE PRIMERA

En la lección anterior, como en muchas otras lecciones, he indicado que no es necesaria la perfección teórica para practicar con éxito la magia. Sólo tiene que hacer las cosas lo mejor que pueda. Esta es una consideración muy importante, ya que si no fuera así actualmente todavía habría menos magos auténticos en el mundo. El trabajo de visualización estaría limitado a aquellos con una capacidad de visualización perfecta, digna de un libro de texto. La pronunciación de los nombres y de las palabras sagradas con voz vibrante estaría limitada a los que tuvieran un conocimiento perfecto del hebreo, del latín y del griego (por no mencionar las lenguas egipcia, caldea, enoquiana y muchas otras) y que fueran además buenos cantantes profesionales. De igual modo, nadie podría construir talismanes, sólo los buenos artistas.

Afortunadamente, eso no es necesario. Lo fundamental es que intente usted hacerlo lo mejor que pueda. Pero ¿qué es exactamente «lo mejor que pueda»?

Imagine por un momento que es usted supervisor de otra persona. Esta persona le presenta un trabajo para que lo apruebe. Aunque está muy bien hecho, usted cree que esta persona es capaz de algo mejor y se lo dice. A este comentario, le responde: «pero si es mi mejor trabajo». Usted contesta que le cree capaz de hacer algo mejor y que quiere que realice de nuevo el proyecto. Para gran satisfacción de ambos, el nuevo trabajo es de mucha mayor calidad.

Esto no es ninguna filosofía de «esfuércese para hacerlo mejor». El hecho es que la mayoría de nosotros no somos conscientes de todas nuestras capacidades y posibilidades, o no hemos despertado a ellas.

Tengo una amiga que es escritora. Una vez me pidió algún comentario sobre algo que había escrito. Le dije que sólo lo haría si podía ser absolutamente sincero. Leí la obra y le di mi sincera opinión: ¡era malísima! Algunas de las situaciones descritas resultaban increíbles. Los diálogos eran poco naturales o inadecuados. Mi amiga se enfadó mucho y creí que jamás volvería a hablarme después de aquella crítica.

Al cabo de una semana, aproximadamente, recibí una llamada suya. Me saludó con un: «¡eres un miserable hijo de puta!». Me contó que había pasado toda una noche en vela, preocupada por lo que yo le había dicho. Al día siguiente, había acudido a un amigo que era escritor profesional y le había pedido su opinión. Parece que él coincidió conmigo en muchos puntos. Mi amiga dedicó horas a reescribir aquellas páginas. Me las leyó por teléfono y quedé profundamente impresionado. Ella sabía que ahora su trabajo era mucho mejor. Sigo creyendo que se trata de uno de los mejores textos que jamás he leído. Le comenté, simplemente, que yo la sabía capaz de hacer un trabajo tan bueno como aquél y que no le hubiera permitido hacer algo inferior a su capacidad máxima.

De igual modo, no debería usted permitirse hacer nada inferior a su capacidad máxima. A menudo, nuestra capacidad máxima es mayor de lo que creemos. Luche siempre por hacerlo lo mejor que pueda.

Si tiene usted la oportunidad de hablar con alguien que se gana la vida actuando y grabando música, pregúntele si le gustaría cambiar algo de su último álbum. Como yo he sido músico y conozco a muchos músicos, puedo decirle ahora que hay muchas cosas que esta persona querría haber hecho de otra forma. Los músicos siempre buscan la perfección, pero se conforman con lo mejor que pueden conseguir.

En mi habitación tengo un pantáculo que he construido recientemente. Sinceramente, no sólo es una de las mejores cosas que he hecho en mi vida, sino que es mucho mejor que la mayoría de los pantáculos parecidos que he visto. Algunas personas me han comentado que está increíblemente bien hecho. Pero yo veo que las líneas podrían ser mejores y que las letras podrían estar mejor dibujadas. Me salió mejor de lo que pensaba, pero sigo luchando por alcanzar la perfección.

Evidentemente, mientras vivamos físicamente nunca alcanzaremos la perfección. He oído decir que los artesanos que hacían alfombras persas solían introducir algún hilo equivocado porque «sólo Alá es perfecto». No estoy diciendo que deba usted introducir imperfecciones en sus talismanes, sino que debe buscar la perfección pero aceptar su nivel de capacidad máxima. Recuerde, sin embargo, que nuestra capacidad máxima siempre es algo mayor de lo que creemos.

Quisiera dejar claro, pues, que los ejemplos de talismanes que he presentado en este curso no son más que esto: ejemplos. Usted puede adaptarlos a su antojo, añadiendo o eliminando detalles según crea adecuado. Utilícelos sólo de guía. Cuando construya realmente sus talismanes, dejarán de ser ejemplos o muestras. Deberá hacerlos lo mejor que pueda.

Teniendo esto en consideración, veamos otro ejemplo de talismán:

Después de haber estado en el paro durante seis meses, Thomas Jones acaba de encontrar un nuevo trabajo, muy bien remunerado. Pero, durante los últimos meses, sus deudas se habían acumulado. A menos que consiga ayuda pronto, van a echarle de la casa donde vive (el gas, la electricidad y el teléfono ya se los han cortado) y van a embargarle el coche. Thomas decide que necesita mil dólares para salir adelante hasta que empiece a cobrar regularmente los nuevos cheques. Observe que, en este caso, el dinero deseado serviría para resolver muchos problemas. Así pues, en una situación de este tipo, es apropiado construir un talismán para conseguir más dinero.

En primer lugar, hace una adivinación con el Tarot. Los resultados de la adivinación son muy positivos, de modo que elabora una lista de las figuras que podría incluir en el talismán.

Un talismán para conseguir mil dólares

Palabra clave: Mil

Símbolo clave: 1.000 \$

Sefirá: Hesed

Planeta: Júpiter

Seleccionados de la página de Correspondencias Cabalísticas:

Número de la Sefirá: 4

Significado de la Sefirá: Misericordia

Color: Azul

Chakra: Corazón

Nombre de Dios: El

Metal: Estaño

Piedra: Zafiro, Amatista

Arcángel: Tzadkiel

Traducción de Tzadkiel: Justicia de Dios

Criatura: Unicornio

Orden de los ángeles: Chasmalim

Instrumento:

Vara Traducción de Chasmalim: Los Brillantes

Numerología occidental (pitagórica) para la palabra clave *mil* [en inglés en el ejemplo: *thousand*]:

T H O U S A N D
 2 + 8 + 6 + 3 + 1 + 1 + 5 + 4 = 30 3 + 0 = 3

Según la numerología cabalística:

Th O U S A N D
 9 + 7 + 6 + 7 + 1 + 5 + 4 = 39 3 + 9 = 12 1 + 2 = 3

Es interesante observar que el número 3 representa la idea de *mil* tanto en la numerología occidental como en la cabalística. He aquí el sigilo para la palabra *thousand* [mil], obtenido sobre la Rosa:

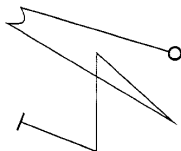

A continuación, figura el sistema de Spare:

THOUSAND

THSND

T



Añadimos la H =



(la H está de lado)

Añadimos la S =



(letra estilizada muy angular)

Añadimos la N =



Añadimos la D =



(letra estilizada, angular)

He aquí el símbolo final:



He aquí el sigilo del Espíritu Olímpico Beter:



He aquí el símbolo astrológico de Júpiter:



Ahora, con todo esto, vamos a intentar realizar un talismán de muestra para conseguir mil dólares. En la página siguiente encontrará el talismán de muestra. La cara 1 contiene el símbolo del sistema de Spare, el número derivado de los sistemas numerológicos, el número de la Sefirá, su nombre y su traducción.

La cara 2 contiene el sigilo obtenido a partir de la Rosa, el Nombre de Dios, el nombre del arcángel y la traducción de este último, además de un corazón como símbolo del chakra del corazón.

En el centro de la cara 3 se halla el símbolo de Júpiter. Encima de éste, aparece la imagen del cuerno de un Unicornio. Debajo, aparece la vara, y a la izquierda, una lata de estaño. A la derecha, figura una gema que representa un zafiro. Toda esta cara está pintada con un sombreado azul oscuro.

La cara 4 contiene el sigilo de Beter y el nombre del orden de los ángeles en la parte superior, además de la traducción de este nombre en la parte inferior.

De esta forma puede ver lo fácil que es construir un talismán a partir de la in-formación presentada hasta ahora en el curso. Le animo en este punto a poner a prueba su habilidad elaborando algunos talismanes. Intente crear uno que le ayude a aprobar un examen, otro para ganar en el juego o uno para obtener sabiduría espiritual. Imagínese cuáles pueden ser sus necesidades e intente crear los talismanes para estos propósitos.

En este punto de sus estudios, le aconsejo que utilice la información presenta-

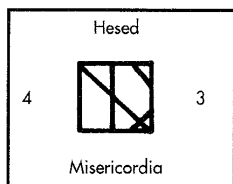

Cara 1

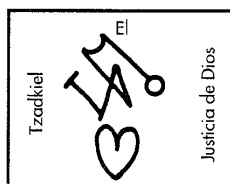

Cara 2

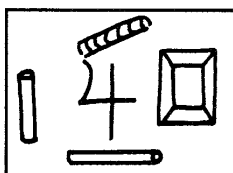

Cara 3

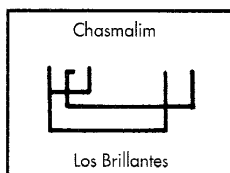

Cara 4

da hasta ahora en el curso para crear cualquier talismán. No acuda, en este momento, a fuentes externas. Esto no pretende impedirle que consulte otras fuentes. Yo siempre aconsejo que se consulten las obras de otros autores.

Sin embargo, el hecho es que algunos libros que pretenden presentar símbolos talismánicos ofrecen en parte o en su totalidad símbolos utilizados para «convocar» seres, entidades o poderes espirituales (llámelos como quiera). Como ejemplo de esto, quisiera llamar su atención sobre un pequeño libro llamado *Secrets of Magical Seals*, de Anna Riva. Este libro presenta una gran variedad de símbolos con «instrucciones» sobre la forma de utilizarlos como talismanes. Uno de los apartados más extensos del libro está dedicado a los «Sellos de Salomón» y nos dice que «es posible encontrar un sello adecuado que pueda influir sobre nuestra situación especial o nuestro objetivo».

Estos «sellos» proceden directamente de *The Greater Key of Solomon* y se conocen normalmente como *Medallas o pantáculos*. Su objetivo es infundir «terror a los espíritus y... [reducirlos] a la obediencia... Si invocáis a los espíritus mediante estos pantáculos, ellos os obedecerán sin resistencia y temerán estos pantáculos y les veréis tan sorprendidos por el miedo y el terror que ninguno de ellos será lo bastante valiente como para atreverse a contradecir vuestra voluntad».

Estas no son figuras adecuadas para utilizarlas en talismanes como los que hemos explicado. Son mecanismos de protección utilizados en las evocaciones e invocaciones mágicas.

Cuando llegue al final de este curso, será usted capaz de distinguir la diferencia entre los símbolos que debe utilizar en los talismanes y los que debe utilizar para otros propósitos. Entonces, podrá escoger libremente los símbolos que desee utilizar. Pero, de momento, límitese a los que se le han mostrado hasta ahora. Recuerde que uno de los objetivos de este curso es capacitarle para elegir y comprender cualquier libro de magia cuando llegue *al final* de las lecciones, ¡no antes!

Vamos a suponer que ha construido usted su talismán después de haber hecho, evidentemente, una adivinación para descubrir cuáles serán los resultados de su construcción. El paso siguiente consistirá en habilitar el talismán. Esto nos lleva al siguiente apartado de esta lección.

PARTE SEGUNDA

La carga de los talismanes cabalísticos requiere más preparación y creo que una mayor implicación que la carga de los talismanes de Baja Magia. Lo que tienen en común con los talismanes de Baja Magia es que pueden *construirse* en cualquier momento. Otro parecido que presentan es que los Talismanes deben cargarse durante la fase de cuarto creciente de la Luna y los Amuletos durante la fase de cuarto menguante. Pero la hora en que deben cargarse los talismanes cabalísticos está definida de forma mucho más precisa.

Cada una de las fases de la Luna dura, aproximadamente, dos semanas. La Cábala parte de una estructura diaria. Cada día está asociado con un planeta. Lunes (*Monday*) es una abreviación de «día de la Luna» (*moon-day*). En francés, el martes recibe el nombre de *Mardi*, «el día de Marte». En inglés, este día de la semana recibe el nombre de *Tuesday*, ya que Tues era un dios europeo que se equiparaba al dios Marte. De forma parecida, el día de Woden de los países del norte de Europa se convirtió en *Wednesday* (miércoles, en inglés). En francés, este día recibe el nombre de *Mercredi*, «día de Mercurio». El día del dios Thor se convirtió en *Thursday* (jueves, en inglés). Thor está relacionado con el dios Júpiter y, en francés, *Jeudi* significa «día de Júpiter» y es el nombre que recibe el jueves. El día de Freya se convirtió en *Friday* en inglés. En francés este día se llama *Vendredi* o «día de Venus». Los significados de *Saturday* («día de Saturno»; sábado, en inglés) y *Sun-day* («día del Sol»; domingo en inglés) son evidentes.

Así pues, vemos que cada día está asociado con un planeta:

Lunes = Luna
Martes = Marte
Miércoles = Mercurio
Jueves = Júpiter
Viernes = Venus
Sábado = Saturno
Domingo = Sol

Si nos disponemos a construir un talismán asociado con la Sefirá Hesed y el planeta Júpiter, será lógico construirlo en el día asociado con este planeta, el jueves. Pero eso no es todo, ya que la carga de los talismanes cabalísticos requiere mucha más precisión que el simple traslado a un día de la semana.

Actualmente consideramos que nuestro sistema numérico es un sistema de «base diez» o decimal. Pero eso no siempre ha sido así. Hubo un tiempo en que el sistema de base 12 era muy importante y podría haber sido el sistema matemático dominante. Todavía quedan muchos restos de aquel sistema de base 12. Los doce primeros números tienen nombres especiales. Después de estos doce, los números son combinaciones como *three-ten* (*thirteen*; trece, en inglés), *four-ten* (*fourteen*; catorce, en inglés), veinticinco, treinta y seis, etc.* No existe ningún «dieciuno» ni «dieciodós». Además, un pie contiene 12 pulgadas [medidas inglesas] no 10. El año tiene 12 meses, aunque haya 13 ciclos lunares. La rueda zodiacal consta de 12 constelaciones, aunque podrían haberse elegido más o menos. Por ejemplo, la constelación Cetus, la Ballena, figura en la rueda zodiacal pero es ignorada por la mayoría de los astrólogos.

El día consta de 24 horas. Si dividimos este número por la mitad, tenemos dos períodos de 12 horas cada uno. Es lógico deducir que habrá 12 horas de luz y 12 horas de oscuridad. Si bien esta deducción es correcta sobre una base teórica, desafortunadamente la verdad es que esta división precisa del día en 12 y 12 horas sólo se produce dos veces al año: durante los equinoccios.

Los antiguos cabalistas dividían el día en 24 horas y asociaban cada hora con un planeta. La lista que aparece a continuación ha sufrido muchas variaciones, pero he comprobado que la que presento aquí, extraída de *The Greater Key of Solomon*, es la más precisa (vea la tabla de la página siguiente).

Esta tabla de horas mágicas o planetarias muestra que cada hora está asociada con un planeta. Si consulta usted de nuevo la página de las Correspondencias Cabalísticas de la «Lección 3», observará que Keter y Hojma no tienen asociado ningún planeta. Si construye usted un talismán asociado con cualquiera de estas dos Sefirot, podrá cargarlo cuando prefiera. Los talismanes asociados al resto de las Sefirot deberá cargarlos durante la hora mágica o planetaria adecuada.

Es importante que entienda los comentarios que aparecen en la tabla de las horas mágicas o planetarias. Estas horas mágicas son de naturaleza astronómica y no se basan en el *tic-tac* o el zumbido inaudible de los relojes habituales. Las horas planetarias no son las mismas que nuestras horas normales de sesenta minutos.

He aquí los pasos para descubrir cuánto tiempo dura una hora planetaria:

1. Divida entre 12 el número de minutos transcurridos entre la salida del sol y la puesta. El resultado es la duración de una hora mágica diurna.
2. Reste el número de minutos de una hora mágica diurna de la cifra 120 (el número de minutos de dos horas normales). El resultado será el número de minutos de una hora mágica nocturna.

* En español, esto no es exactamente así: los números tienen nombres especiales hasta el quince. (N. de la T.)

Tabla de horas planetarias o mágicas

	<i>Domingo</i>	<i>Lunes</i>	<i>Martes</i>	<i>Miércoles</i>	<i>Jueves</i>	<i>Viernes</i>	<i>Sábado</i>
<i>Alba</i>							
1. ^a hora	Sol	Luna	Marte	Mercurio	Júpiter	Venus	Saturno
2. ^a hora	Venus	Saturno	Sol	Luna	Marte	Mercurio	Júpiter
3. ^a hora	Mercurio	Júpiter	Venus	Saturno	Sol	Luna	Marte
4. ^a hora	Luna	Marte	Mercurio	Júpiter	Venus	Saturno	Sol
5. ^a hora	Saturno	Sol	Luna	Marte	Mercurio	Júpiter	Venus
6. ^a hora	Júpiter	Venus	Saturno	Sol	Luna	Marte	Mercurio
7. ^a hora	Marte	Mercurio	Júpiter	Venus	Saturno	Sol	Luna
8. ^a hora	Sol	Luna	Marte	Mercurio	Júpiter	Venus	Saturno
9. ^a hora	Venus	Saturno	Sol	Luna	Marte	Mercurio	Júpiter
10. ^a hora	Mercurio	Júpiter	Venus	Saturno	Sol	Luna	Marte
11. ^a hora	Luna	Marte	Mercurio	Júpiter	Venus	Saturno	Sol
12. ^a hora	Saturno	Sol	Luna	Marte	Mercurio	Júpiter	Venus
<i>Ocaso</i>							
1. ^a hora	Júpiter	Venus	Saturno	Sol	Luna	Marte	Mercurio
2. ^a hora	Marte	Mercurio	Júpiter	Venus	Saturno	Sol	Luna
3. ^a hora	Sol	Luna	Marte	Mercurio	Júpiter	Venus	Saturno
4. ^a hora	Venus	Saturno	Sol	Luna	Marte	Mercurio	Júpiter
5. ^a hora	Mercurio	Júpiter	Venus	Saturno	Sol	Luna	Marte
6. ^a hora	Luna	Marte	Mercurio	Júpiter	Venus	Saturno	Sol
7. ^a hora	Saturno	Sol	Luna	Marte	Mercurio	Júpiter	Venus
8. ^a hora	Júpiter	Venus	Saturno	Sol	Luna	Marte	Mercurio
9. ^a hora	Marte	Mercurio	Júpiter	Venus	Saturno	Sol	Luna
10. ^a hora	Sol	Luna	Marte	Mercurio	Júpiter	Venus	Saturno
11. ^a hora	Venus	Saturno	Sol	Luna	Marte	Mercurio	Júpiter
12. ^a hora	Mercurio	Júpiter	Venus	Saturno	Sol	Luna	Marte

Comentarios:

Las horas mágicas o planetarias no son iguales a las horas diarias normales. Divida entre 12 el tiempo transcurrido entre el alba y el ocaso. El resultado será la duración de las horas mágicas diurnas. Divida también entre 12 el tiempo transcurrido entre el ocaso y el alba y obtendrá la duración de las horas planetarias nocturnas. Las horas del día y de la noche serán siempre de distinta duración, excepto en los equinoccios. (Consulte al respecto en un calendario astronómico las tablas de la salida y la puesta del Sol.)

Ejemplo: Imaginemos que el Sol ha salido a las 5.00 y que se pone a las 19.00. Esto nos da un período de luz diurna de 14 horas o (multiplicando las horas por 60 minutos) da 840 minutos. Dividimos esta cifra por 12 y obtenemos una duración de las horas mágicas diurnas de 70 minutos. Esto significa que la primera hora mágica durará desde las 5.00 hasta las 6.10. La segunda durará desde las 6.10 hasta las 7.20, etc.

Si restamos 70 (los minutos de una hora mágica diurna) de 120 (el número de minutos de dos horas normales) tendremos que una hora mágica nocturna durará 50 minutos. Siguiendo con el ejemplo anterior, la primera hora mágica de la noche durará desde las 19.00 hasta las 19.50. La segunda hora mágica de la noche durará desde las 19.50 hasta las 20.40, etc.

Obviamente, todo este proceso podría invertirse. Podríamos determinar la duración del tiempo transcurrido entre la salida y la puesta del Sol y dividirlo entre 12 para establecer en primer lugar la duración de las horas mágicas nocturnas. Funciona de ambas formas. Lo importante es recordar que las horas planetarias dependen de la duración del tiempo transcurrido entre la salida y la puesta del Sol. No se basan en horas de 60 minutos.

Por algún motivo, muchos estudiantes parecen tener dificultades para calcular las horas mágicas. Normalmente, estas dificultades terminan cuando *intentan calcular el conjunto de horas mágicas de todo un día*. Así pues, si de momento no acaba de entender las horas planetarias, intente calcular todas las de un día o dos. Las horas de la salida y la puesta del sol aparecen en la mayoría de los periódicos, en la sección dedicada al tiempo. Muchas tiendas de productos deportivos tienen también listas con estos horarios.

Horas para cargar talismanes cabalísticos

MEJOR: En el día y la hora asociados con el planeta adecuado.

EXCELENTE: Cualquier día, durante la hora del planeta adecuado.

INACEPTABLE: En otros momentos.

EXCEPCIONES: Keter y Hojma, que no tienen asociado ningún planeta.

Deberán observarse las fases de la Luna.

En la lección anterior, construimos un talismán para la amistad que estaba asociado con el planeta Sol, el Sol. En primer lugar quisiera decirle que ya sé que el Sol no es lo que actualmente consideraríamos un planeta. Sin embargo, la palabra *planeta* significa «nómada, viajero». Aquellos cuerpos celestes que se desplazan a mayor velocidad que la del lento girar de las estrellas se consideran planetas nómadas. Así pues, como el Sol y la Luna parecen desplazarse más deprisa que las estrellas del fondo, desde nuestro punto de vista centrado en la Tierra, se les considera planetas.

El mejor momento para cargar este talismán sería el día asociado con el planeta, el domingo, durante la hora mágica del Sol. Pero supongamos que hoy es lunes y que no deseamos esperar que llegue el domingo para cargar el talismán. Supongamos, además, que deseamos cargar el talismán durante la noche.

En la tabla anterior, podemos observar que, para el lunes, el Sol está relacionado

con la séptima hora mágica después del ocaso. Si además seguimos con el ejemplo anterior en el cual las horas mágicas nocturnas eran de 50 minutos y el Sol se ponía a las 19.00 horas, entonces podemos construir la tabla siguiente:

<i>Después del ocaso</i>	<i>Planeta</i>	<i>Hora</i>
1. ^a hora	Venus	19.00-19.50
2. ^a hora	Mercurio	19.50-20.40
3. ^a hora	Luna	20.40-21.30
4. ^a hora	Saturno	21.30-22.20
5. ^a hora	Júpiter	22.20-23.10
6. ^a hora	Marte	23.10 hasta medianoche
7. ^a hora	Sol	Medianoche hasta las 12.50

Así pues, en este lunes concreto, la hora planetaria del Sol no tiene lugar hasta la medianoche. Podría ocurrir que ésta no fuera una hora adecuada para realizar el ritual. Quizás debamos levantarnos pronto la mañana siguiente y no deseamos trasnochar.

Sin embargo, para el martes por la noche, la hora planetaria del Sol tiene lugar cuatro horas mágicas después del ocaso. Como las horas tendrán una duración muy parecida con sólo un día de diferencia, esto significa que en este martes concreto la hora mágica del Sol durará, aproximadamente, desde las 21.30 hasta las 22.20, con pocos minutos de diferencia como máximo. En este ejemplo teórico, la hora del martes por la noche funcionaría perfectamente, de modo que decidimos cargar el talismán este día y a esta hora.

Recuerde que un talismán por sí mismo no es nada más que materia inerte. Debe ser activado por las fuerzas de los planos superiores y guiado por la voluntad de usted. Incluso si acude a una tienda de productos ocultistas y compra un talismán caro (y a menudo incorrectamente elaborado), seguirá siendo un talismán inerte hasta que lo haya cargado. El ritual que presento a continuación tiene el efecto de dotar a cualquier «cosa» inerte e impotente de movimiento equilibrado hacia una determinada dirección.

Ritual Simple de Carga y Consagración de Talismanes

Parte primera:

1. Prepare su altar como suele hacerlo para la práctica ritual habitual.
2. Coloque el talismán que va a cargar sobre el altar.
 - a) Ya debe haber diseñado y construido el talismán.
 - b) Según la fase de la Luna, deberá considerarlo un Talismán o un Amuleto.
 - c) Junto al talismán, sobre el altar, debería tener una bolsita para guardarlo, como la que se ha descrito anteriormente.

d) Es *imprescindible* que haya hecho una adivinación para determinar el resultado de la Operación Mágica.

e) Deberá haber elegido una palabra o una breve frase que represente al talismán.

3. Deberá tomar un baño purificador, como ya se ha descrito en este curso.

Parte segunda:

Cuando sea la hora adecuada (en el ejemplo anterior, la hora del Sol) empiece el ritual con los pasos siguientes:

1. Ritual de Relajación.
2. Ritual Menor de Destierro del Pentagrama.
3. Ritual de Destierro del Hexagrama.
4. Ritual del Pilar del Medio (No realice la Circulación del Cuerpo de Luz).

Parte tercera:

1. Utilice su imaginación y su Voluntad para cambiar el color de la energía que fluye a través de usted como consecuencia del Ritual del Pilar del Medio, por el color de la Sefirá adecuada. En el ejemplo anterior, debería utilizar el dorado puro o el amarillo.

2. Tome el talismán y sosténgalo entre sus manos. Haga descender la energía controlada durante el Pilar del Medio por sus brazos y por sus manos hasta que llegue al talismán. Sienta cómo fluye!

3. Diga:

a) *Acudid, ¡oh* (pronuncie con voz vibrante el nombre del Orden de los Angeles), *servientes de Dios. ¡Envolved, consagrad y cargad este talismán!* (pronuncie de nuevo con voz vibrante el nombre del Orden de los Angeles).

b) *¡Oh* (pronuncie con voz vibrante el nombre del Arcángel), *ayudad a este humilde siervo a consagrar y cargar este talismán!* (pronuncie de nuevo con voz vibrante el nombre del Arcángel).

c) *¡Yo invoco el poder de* (pronuncie con voz vibrante el nombre de Dios)! *¡Cargad y consagrad este talismán en vuestro nombre!* (pronuncie de nuevo con voz vibrante el nombre de Dios).

En nuestro ejemplo, el nombre del Orden de los Ángeles es «Malajim» y el del arcángel es Rafael. El nombre de Dios es Yod-He-Vav-He El-o-á Ve-daat. Es-tos nombres puede encontrarlos en la primera lista de las Correspondencias Cabalísticas. Espero que vaya comprendiendo lo importante que es aquella página de información.

4. Utilizando la palabra o la breve frase detenninada anteriormente, pronuncie, en voz alta, el propósito del talismán.

5. Sostenga el talismán, planó, sobre su mano izquierda. Tome la vara del Arco iris por la banda del color asociado al planeta con el cual está trabajando. Para hacerlo, debe saber qué planeta rige cada signo.

<i>Signo</i>	<i>Planeta</i>
Aries	Marte
Tauro	Venus (seguridad amorosa, lujo)
Géminis	Mercurio
Cáncer	Luna
Leo	Sol
Virgo	Mercurio (más práctico que Géminis)
Libra	Venus
Escorpión	Marte (energía e inestabilidad)
Sagitario	Júpiter
Capricornio	Saturno (sociable, en busca de cambio)
Acuario	Saturno (errático, energía revolucionaria)
Piscis	Júpiter (fácilmente cambiabile, amable, receptivo)

Como puede ver, algunos de los planetas rigen más de un signo. La tabla anterior le presenta la información necesaria para decidir por qué banda debe sostener la vara del Arco Iris. En nuestro ejemplo, debería sostenerla por la banda amarilla, la banda asociada con el signo de Leo, que está regido por el Sol.

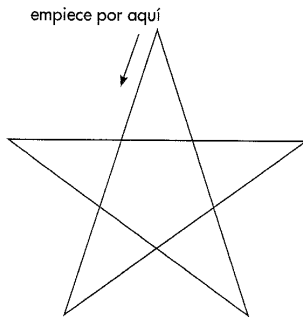

El Pentagrama de Invocación de la Tierra

Sosteniendo la vara del Arco Iris por la banda adecuada, dibuje un Pentagrama de Invocación de la Tierra sobre el talismán. Este pentagrama no debe dibujarlo de

forma horizontal, sino verticalmente, como los pentagramas del RMDP pero algo más pequeño. Observará que su vara se mantiene en posición horizontal, paralela a la Tierra. La punta negra de la vara del Arco Iris deberá estar algo más baja que la punta blanca, nunca más arriba.

Si no ha construido todavía su vara del Arco Iris, o si se trata de una emergencia y no tiene usted una a mano, puede utilizar la daga con la que ha realizado el RMDP o el dedo índice de su mano derecha.

6. Ahora, inhale y, a continuación, empuje con la punta negra de la vara del Arco Iris (con la daga o con el dedo) el centro del pentagrama que acaba de formar mientras exhala y pronuncia con voz vibrante el nombre adecuado de Dios. En nuestro ejemplo es Yod-He-Vav-He El-o-á Ve-daat.

7. Repita los pasos 5 y 6 hasta sumar el número de la Sefirá con la que está asociado el talismán. En nuestro ejemplo, realizaríamos los pasos 5 y 6 un total de seis veces, ya que seis es el número de Tiferet.

8. Diga con firmeza y seguridad: *QUE ASÍ SEA!*

9. Guarde el talismán en la funda que ha preparado para él.

Parte cuarta:

1. Realice el Ritual de Destierro del Hexagrama.
2. Realice el Ritual Menor de Destierro del Pentagrama.

El ritual ha terminado.

Notas:

1. Antes de realizar cualquier acto de Magia Gris, por ejemplo la magia talismánica, haga siempre una adivinación, por ejemplo con las cartas del Tarot, para descubrir si es conveniente realizarlo.

2. Puede cargar a la vez varios talismanes para un mismo propósito, pero no debería intentar cargar varios talismanes a la vez para propósitos distintos.

3. Lleve el talismán con usted o guárdelo muy cerca en todo momento. Con un cordón, puede convertir la bolsita que contiene el talismán en el colgante de un collar. Si ha hecho el talismán para otra persona:

- a) En primer lugar, pídale permiso para realizar la magia para ella.
- b) Indique a esta persona que debe llevar el talismán encima o guardarlo muy cerca de su cuerpo.

4. Destruya el talismán (quémelo y esparza las cenizas en el viento, póngalas bajo un chorro de agua corriente o entiérrelas) una vez que haya alcanzado su objetivo. Si ha establecido un límite para el talismán, destrúyalo cuando se haya cumplido el tiempo, aunque no haya alcanzado todavía su objetivo.

Esta forma de magia es de naturaleza bastante solitaria. Evidentemente, no necesita a nadie más para poder realizar la carga y la consagración de un talismán. Sin embargo, este Ritual Simple de Carga y Consagración de Talismanes permite realizar un rito de grupo muy hermoso y poderoso. En lugar de repetir todo el ri-

tual, voy a presentarles unos cuantos puntos para que vea cómo esta magia ritual puede convertirse en magia ceremonial.

- **Primero.** Cada persona del grupo deberá estar informada del propósito del talismán. Cuando se haga la adivinación, deberán estar todas juntas.

- **Segundo.** Todos los presentes tomarán baños rituales.

- **Tercero.** Si hay un líder, se sentará en el Este; a menos que el líder sea quien va a cargar el talismán.

- **Cuarto.** El RMDP y el RDH deberán realizarlos todo el grupo, según se ha descrito anteriormente en este curso.

- **Quinto.** Todos los presentes realizarán el Ritual del Pilar del Medio.

- **Sexto.** Cuando la persona que va a cargar el talismán sienta que todos los presentes están unidos (una idea: intenten sincronizar la respiración), entonces les dirá que cambien la energía blanca pura del Pilar del Medio por una energía del color asociado con el talismán.

- **Séptimo.** La persona que va a cargar el talismán dirigirá a los demás para que hagan descender la energía por sus brazos y *se la envíen*, es decir, que la energía pase a esta persona. Cuando la persona que realiza el ritual sienta la energía, entonces deberá recitar las invocaciones. Sin embargo, todos los presentes deberán pronunciar con voz vibrante los nombres del Orden de los Angeles, del Arcángel y de Dios.

- **Octavo.** Esta misma idea es válida cuando se dibuja el Pentagrama de Invocación de la Tierra. Todos los presentes deberán pronunciar con voz vibrante el nombre de Dios. Por cierto, el propósito de esta parte del ritual es el de traer al Plano de la Tierra (de aquí el pentagrama de *invocación* de la tierra) las energías de los planos superiores.

- **Noveno.** Todos los presentes deberán encontrarse en el interior del círculo mágico. No se permitirá la presencia fuera del círculo a ningún observador interesado.

- **Décimo.** Al final del ritual, pueden repetirse el RMDP o el RDH, o el líder del grupo (que no necesariamente debe ser la persona que ha realizado el ritual) puede situarse delante del altar y decir:

Doy las gracias a todas las criaturas que han contemplado nuestro ritual y que se han unido a él. Regresad ahora a vuestros hogares y habitáculos y no dañéis a nadie en el camino. Que haya paz entre vosotras y nosotros. Y que las bendiciones de (pronuncie con voz vibrante) YE-HO-SU-Á YE-HO-VA-SÁ os acompañen, ya que estáis preparadas para recibirlas.

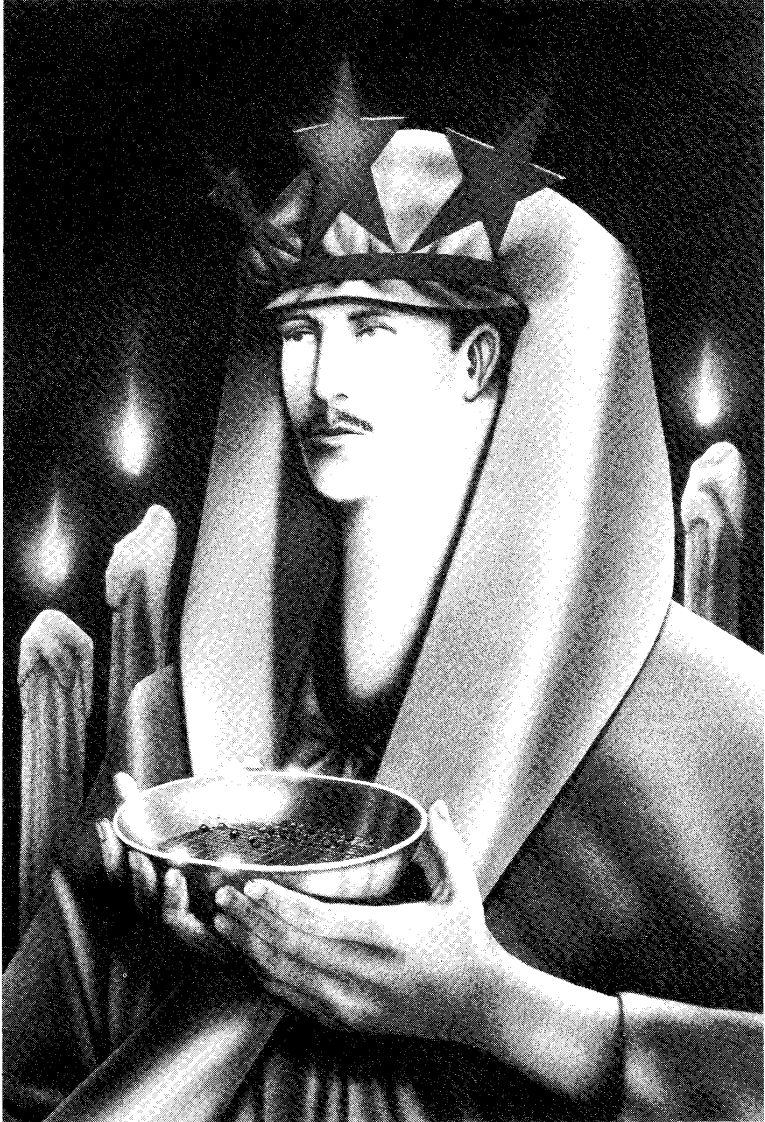

Mathers y los guisantes

Entonces, el líder golpeará el altar o el suelo con la punta (negra) de la vara del Arco Iris, diez veces, según el modelo 3-4-3 (/// /// ///) y dirá:

Declaro este templo debidamente cerrado.

• **Undécimo.** Si se desea, pueden utilizarse el RMDP y el RDH además del cierre realizado por el líder, pero, a menos que se produzcan circunstancias poco habituales (por ejemplo, que la atmósfera se note muy «cargada» de energía o de entidades), no será necesario realizar ambas cosas.

PARTE TERCERA

Una de las famosas historias que se cuentan de S.L. MacGregor Mathers, un fundador e impulsor de la Aurora Dorada, está relacionada con los guisantes. Parece que Mathers tenía algunos enemigos en el interior del Orden y que quería librarse de ellos. De modo que cogió unos cuantos guisantes y los «bautizó» con los mismos nombres de aquellos de quienes deseaba librarse. Luego, les dio vueltas sobre un cedazo con la idea de que, cuando los guisantes atravesaran el cedazo, sus enemigos sufrirían la ruina.

Varias personas que conozco que se consideran ocultistas se burlan de Mathers por esto. Creen que Mathers, cabeza y guía de la Aurora Dorada, debería haber utilizado técnicas de magia ritual y no algo que se parece más a la Baja Magia. Es muy posible que los detalles exactos de las acciones de Mathers fueran transmitidos de foma incorrecta o mal interpretados, ya que dudo que Mathers permitiera que personas no iniciadas le vieran realizar el ritual. ¿No podría ser que Mathers o la persona iniciada que narró este episodio hubieran utilizado términos como «guisantes», «bautizar» y «cedazo» para engañar a los no iniciados? Los iniciados habrían imaginado que todas estas palabras eran códigos para representar otras ideas y los no iniciados se habrían hecho una pequeñísima idea de lo que son los procesos mágicos. Creo que no sólo es posible que fuera así, sino muy probable.

Ya he hablado anteriormente del significado de las iniciaciones y ahora quisiera sacar de nuevo el tema. En la mayoría de las iniciaciones se vendan los ojos al iniciado, se le coloca en una situación nueva y desconocida y luego se le instruye sobre el medio que le rodea. Es muy parecido al proceso del nacimiento: en primer lugar habitamos en la oscuridad; luego somos arrojados a una situación nueva de la que debemos aprenderlo todo. La iniciación es un tipo de re-nacimiento. De hecho, algunos ocultistas sostienen, con gran consternación por parte de los fundamentalistas cristianos, que cuando la Biblia habla de «volver a nacer» se refiere en realidad a la idea de la iniciación. ¿Qué es el bautismo, sino una iniciación en una religión determinada? Según la Biblia, ¿no dijo Jesús a su grupo (¿de iniciados?) que algunas cosas ellos podrían entenderlas, pero que a las masas debía hablarles con parábolas? Una de las funciones de la iniciación es la de nacer una segunda vez a un nuevo modo de vida, más espiritual. Todo ritual de iniciación válido tiene sus propias cualidades. Puede usted consultar algunos libros que describan rituales de iniciación para ver si esto es así.

Es posible que en la historia que se cuenta de Mathers, los «guisantes» fueran un código para hablar de talismanes. «Bautizar» podría ser un código para «iniciar», y «cedazo» un código para el proceso de concentrar el poder mental. Debe admitir que no se trata más que de especulaciones. Pero, si estuviera en lo cierto entonces Mathers habría practicado magia ceremonial en el más *puro* estilo de 11 Aurora Dorada.

La iniciación (o bautismo) puede dar a una persona una segunda vida, una vida nueva. ¿Podríamos deducir de eso que mediante el proceso de iniciación puede transmitirse vida a algo inerte, a algo sin vida, que se le puede hacer vivir por primera vez? La Aurora Dorada así lo creía y, como consecuencia de mi experiencia personal, yo estoy de acuerdo.

En las páginas siguientes voy a presentarle un Ritual Completo para la Carga y Consagración de Talismanes. Será el ritual más largo que haya aprendido hasta el momento; tardará unas dos horas en realizarlo, aunque lo habitual será tardar una hora y media. De modo que, antes de empezar, quisiera mostrarle cómo actúa y describirle los diversos apartados del ritual.

En primer lugar, evidentemente, están los preparativos. Esto significa planificar el ritual, reunir todos los instrumentos necesarios, diseñar y construir el talismán, hacer la adivinación, preparar la superficie de trabajo y prepararse usted mismo (purificándose), montar el templo, etc. Todo esto deberá estar listo justo antes de que empiece la hora mágica adecuada.

La segunda fase de este ritual es el Ritual de la Atalaya. Esto sólo ya le ocupará al menos, 20 minutos.

La tercera fase no forma parte del Ritual Simple para la Carga y la Consagración de Talismanes. En esta fase, usted anima, otorga realmente una forma de vida al talismán mediante un ritual de iniciación abreviado.

La cuarta fase incluye la carga del talismán con los nombres y los símbolos de las fuerzas o de los seres cósmicos adecuados.

La quinta fase consiste en habilitar el talismán mediante la fuerza de la Voluntad para un objetivo específico.

Finalmente, la sexta fase concluye el ritual con el Cierre por la Atalaya, descrito anteriormente en este curso.

La mayoría de los rituales alcanzan su punto máximo de efectividad cuando se memorizan. Así pues, el hecho de memorizar el RMDP, el Pilar del Medio y la Circulación del Cuerpo de Luz, el RDH y el Ritual de la Cruz y la Rosa hace que éstos sean mejores y más efectivos. En la mayor parte de las formas que adopta la Magia Gris, la memorización resulta poco práctica. Por tanto, conviene rellenar unas fichas con letras lo suficientemente grandes como para leer las palabras del ritual. Yo utilizo un atril de músico para apoyar fichas de 22 x 28 cm. Las hojas finas de papel suelen resbalar y acaban cayendo. Puede usted utilizar algo parecido a mi sistema.

Si la hora mágica sólo tiene quince minutos de duración, ¿cómo podemos adaptarle un ritual de dos horas? La respuesta es que las fases primera, segunda y tercera pueden realizarse justo antes de que comience la hora mágica. Las fases cuarta y quinta *deben* llevarse a cabo dentro de la hora planetaria designada, para que tengan mayor efectividad. La sexta fase puede tener lugar una vez terminada la hora planetaria o mágica.

Cuando usted se adentre en el ritual no va a encontrar nada que le resulte especialmente difícil o poco habitual, salvo quizás una sola excepción: en varios momentos, encontrará las palabras «a discreción». Esto significa que en los apartados correspondientes puede añadir libremente cualquier palabra o acción que considere adecuada.

Esto no es tan difícil como puede parecer, sobre todo si ha estado practicando lo que le ha enseñado este curso. Por ejemplo, supongamos que se le indica hacer una invocación y a continuación figuran las palabras «a discreción». He aquí una muestra que me he inventado.

Resultaría adecuado:

Oh, mi Señor A-DO-NAY, Vos me habéis permitido adentrarme has-ta aquí en Vuestro templo de los misterios. Por Vuestra gloria, no rechacéis ahora a Vuestro siervo. Llenad este talismán con Vuestra presencia, en Vuestro Nombre, no en el mío. Porque Vuestro es el reino y el poder y la gloria hasta que la eternidad se desvanezca. ¡Que así sea!

No tiene por qué ser larga, aunque puede serlo. Quizás suene pomposa y artificial, pero es conveniente utilizar este tipo de lengua pseudoantigua. Tiene el mismo efecto que el de vestirse con la túnica. La túnica le indica que no está usted realizando cosas habituales. El lenguaje afectado le indica que no está hablando con sus vecinos.

Finalmente, lo más importante de estos apartados «a discreción» es que todo lo que diga *debe* salir de su corazón y usted debe sentirlo sincera y profundamente. De lo contrario, no serán más que frases inútiles, tan poco atractivas para los dioses como lo es una flor marchita para los mortales.

Ritual Completo para la Carga y Consagración de Talismanes

Parte primera: Los preparativos

Para empezar, limpie físicamente su cuerpo y su superficie de trabajo. Si el suelo es duro, fríéguelo o, al menos, pase la aspiradora. Si tiene usted un generador de iones negativos, un aparato que limpia el aire de las partículas de polvo, déjelo conectado en su superficie de trabajo durante unas horas, antes de limpiar-la con la aspiradora y/o con agua. Limpie y pula también todos sus instrumentos mágicos. Si tiene usted alguna música agradable que pueda sonar de fondo mientras realiza esta preparación física, estará muy bien que la ponga. La más adecuada es la música suave, del tipo Nueva Era, sobre todo aquellos temas que no tienen ritmos marcados ni armonías estándares.

No debería pensar en estos preparativos en términos de «trabajo», sino más bien como en «arreglarse para un sábado por la noche». Mientras hace la limpieza física, debería dirigir sus pensamientos hacia la eliminación de toda influencia negativa o no deseada.

Una vez concluida la limpieza física, prepare la zona de trabajo para convertirla en su templo. Coloque unas velas alrededor, de la forma adecuada, para disponer de suficiente luz. Sin embargo, como abandonará la superficie de trabajo, *no* las encienda todavía si existe alguna posibilidad remota de que una llama o una gota de cera caliente puedan provocar un incendio. Coloque todos los instrumentos sobre el altar y, lo que es más importante, coloque también en el altar el talismán que ha construido y la bolsita que le servirá de funda. Asegúrese de tener cerca las instrucciones del ritual. Cuando haya terminado con los preparativos anteriores, sitúese en la puerta de la habitación que alberga el templo que ha preparado y desde allí contemple la estancia. Está preparada lo mejor posible; de-dique unos momentos a felicitarle por un trabajo tan bien hecho. Luego, inspire profundamente y, al exhalar, diga:

Gracias, Señor, Gran Arquitecto del Universo, por Vuestro permiso para construir este templo como pequeño y pálido eco de Vuestra gran creación. Bendicidlo en Vuestro Nombre. ¡Que así sea!

Luego, cierre la puerta para que no pueda entrar nadie más en la habitación. Ciérrela con llave si es necesario. Observe que, además de solicitar que la gracia de la Divinidad bendiga el templo, estamos considerando el templo como una pequeña versión de la totalidad del Universo: es el microcosmos dentro del macrocosmos que constituye el cosmos. Lo mismo que está arriba, está abajo. De esta forma, el altar se convierte en el centro exacto del universo, en el lugar de encuentro del equilibrio y la armonía para todas las fuerzas elementales y planetarias.

El paso siguiente será desconectar el teléfono para que no le moleste. Si vive usted con otras personas y no puede hacer esto, pídale que no le importunen durante las horas siguientes y que, si alguien llama preguntando por usted, hagan el favor de cogerle el recado.

Finalmente, tome un baño de purificación ritual como ya se ha descrito en este curso. Cuando haya terminado, póngase la túnica ritual o la ropa especial reservada para el trabajo ritual. Si tiene cualquier joya especial, mágica, también es el momento de ponérsela. Mientras se viste y se pone las joyas, diga:

Bendito Seáis, ¡oh Señor!, Constructor del Universo, que utilizáis Vuestro universo como un taburete: porque Vos me habéis permitido vestir las túnicas del arte mágico (o diga cualquier cosa parecida, a discreción).

Cuando haya terminado el baño ritual y se haya vestido la túnica, será el momento de entrar en el templo. Con esto quiero indicar que en este momento debería empezar la hora mágica planetaria adecuada, o que debería ser lo suficiente-mente temprano como para que la parte principal del ritual se desarrollara durante esta hora. Si es más pronto, puede también entrar en el templo, pero no deberá empezar todavía el ritual. En lugar de esto, siéntese en silenciosa contemplación hasta que llegue el momento de empezar. Reflexione sobre lo que va a realizar dentro de pocos minutos. Considere los meses y las horas que ha dedicado a practicar los rituales, a realizar los ejercicios espirituales y a *ganarse el derecho* a realizar este

ritual que va a empezar en breves momentos. Evidentemente, piense también en la majestad del Origen Divino de todo y en el temor que le inspira.

Finalmente, lo tiene todo a punto. Ha hecho la adivinación. El templo está preparado. El talismán está preparado. La fase de la Luna es correcta. Tiene escrito el ritual que va a realizar para no equivocarse y, lo más importante, está usted a punto de empezar.

Parte segunda: Destierro y equilibrio

Realice la Apertura del Ritual de la Atalaya.

Este ritual tiene el efecto de purificar espiritualmente el templo. Es el equivalente de su limpieza física anterior. También persigue el propósito de equilibrar las Fuerzas Elementales Mágicas. De este modo, cuando termine el Ritual de la Atalaya, su altar se convertirá en el epicentro de un influjo perfectamente equilibrado de energía procedente de todos los Elementos Mágicos. De modo que tómese su tiempo y realice bien este ritual.

Parte tercera: Animación y consagración del talismán

• **Primer paso.** Sin salir del interior de su círculo mágico, coloque el talismán fuera del círculo, entre el Sur y el Oeste. Diríjase al altar y coja con la mano izquierda la vara del Arco Iris, por la banda del color adecuado a esta acción mágica. Tome la daga utilizada en el RMDP con la mano derecha. Diríjase al punto sudoeste del círculo (recuerde siempre caminar en el sentido de las

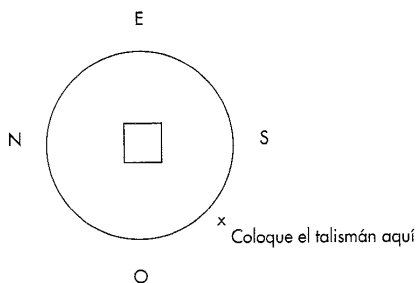

agujas del reloj a menos que las instrucciones le indiquen lo contrario). Mire hacia fuera, hacia el lugar que ocupa el talismán y cruce las manos delante suyo, para formar una «X» con los instrumentos mágicos, bloqueando la entrada al interior del círculo. Diga:

Antes de entrar en este círculo mágico, yo estaba vivo, pero no lo estaba. Una vez en su interior, he nacido de nuevo. Así también todas las cosas que se encuentran fuera del círculo carecen de vida

espiritual auténtica. ¡Óyeme ahora, oh Talismán (Amuleto, si es lo apropiado)!, para que puedas entrar pero no puedas moverte. (Si lo prefiere, esta declaración puede ser a discreción.)

- **Segundo paso.** Utilizando la punta de la daga, acerque el talismán al interior del círculo mágico. Diga:

Ahora, ¡oh criatura de los Talismanes!, conviértete en morada de (propósito del talismán) y sé un cuerpo para la magnificencia de (nombre de la Sefirá asociada con este talismán).

- **Tercer paso.** Recoja el talismán y colóquelo a los pies del altar, de modo que se encuentre entre usted y el altar cuando mire hacia el Este. Tanto usted como el talismán se encuentran al oeste del altar. Diga:

En el nombre de (pronuncie con voz vibrante el nombre de Dios adecuado), y por todos los poderes y las fuerzas invocados aquí esta noche (día, si lo realiza durante el día), proclamo que yo (diga su nombre mágico) voy a invocarlos para formar un enlace auténtico y potente entre mi alma humana y aquel espíritu del/de la (diga la palabra que resume el propósito del talismán) convocado en el nombre de (pronuncie con voz vibrante el nombre de la Sefirá adecuada). Para este fin he creado y perfeccionado este Talismán (Amuleto, si es lo adecuado) que lleva los sellos, los sigilos y los símbolos necesarios. Proclamo que este Talismán (Amuleto) será cargado para que yo pueda poseer el/la (diga el propósito del talismán) y realizar el Gran Trabajo y tener más capacidad para ayudar a la humanidad. Que los poderes de (pronuncie con voz vibrante el nombre de la Sefirá adecuada) sean testigos de mi solemne promesa.

- **Cuarto paso.** Recoja el talismán y colóquelo sobre el altar, en el centro. Coloque la daga sobre el altar y sostenga la vara del Arco Iris por la banda de color blanco. Diga:

Ahora invoco a los poderes de (pronuncie con voz vibrante el nombre de la Sefirá) para que acudan a este templo. En el nombre de (pronuncie con voz vibrante el nombre de Dios), ¡acudid aquí y ahora! Sabed que todo está preparado para la consagración de este Talismán (Amuleto). Ayudadme con vuestro poder para que pueda hacer que el gran arcángel (pronuncie con voz vibrante el nombre del arcángel adecuado) otorgue vida y fuerza a esta criatura de los Talismanes en el nombre de (pronuncie con voz vibrante el nombre de Dios).

- **Quinto paso.** Deje la vara del Arco Iris sobre el altar y coja la daga utilizada en el RMDP. Ahora, desplácese hacia el este del altar y sitúese mirando hacia

el Oeste. Mientras pronuncia las palabras siguientes, dibuje las figuras adecuadas (como las dibujó en el talismán) en el aire, con la daga. Debe dibujarlas encima del talismán. Visualícelas de color azul vivo, salpicado de dorado brillante. Diga:

Invoco a los poderes de (pronuncie el nombre de Dios con voz vibrante y dibújelo en el aire). *Traed el/la* (diga el propósito del talismán) *a este Talismán (Amuleto).*

Por los poderes de (diga el nombre del planeta y dibuje su símbolo), *invoco al/la* (diga el propósito) *para que se introduzca en este Talismán (Amuleto).*

Por este símbolo (dibuje un símbolo que haya utilizado, por ejemplo el del sistema de A.O. Spare), *invoco al/la* (diga el propósito) *para que se introduzca en este Talismán (Amuleto).*

Repita este tipo de invocación a discreción hasta que haya dibujado todos y cada uno de los símbolos que figuran en el talismán. Tómese la libertad de girar el talismán y abrirlo si desea ver los símbolos y las palabras mientras los dibuja en el aire. Ahora, regrese al oeste del altar y mire hacia el Este.

• **Sexto paso.** Deje la daga. Coja la copa y salpique el talismán con unas gotas de agua, tras haber mojado sus dedos en ella. Diga:

Yo te purifico con Agua.

Si hay peligro de que la tinta se corra, salpique en dirección al talismán, pero no directamente sobre él. Ahora, coja el incienso y muévelo por encima del talismán. Diga:

Yo te consagro con Fuego.

A continuación, coja el talismán con la mano izquierda y la daga del RMDP con la derecha. Dé tres golpecitos al talismán con la punta de la hoja de la daga. Luego, alce el talismán y la daga (con la punta hacia arriba) por encima de su cabeza y golpee el suelo con el pie izquierdo (1) entre las palabras que deberá pronunciar a continuación:

¡(!)Que (!)así (!)sea (!)!

Finalmente, dé tres golpes lentamente sobre el altar con la empuñadura de la daga.

• **Séptimo paso.** Sosteniendo todavía el talismán y la daga, dé una vuelta, en el sentido de las agujas del reloj, alrededor del altar (haga una circunvalación) y continúe hasta justo después del Sur. Diga:

Sin haber sido purificado ni consagrado, no puedes entrar en la puerta del Oeste.

Deje el talismán en el suelo y, siempre en el sentido de las agujas del reloj, acérquese al altar. Deje la daga y llévese la copa al lugar donde se encuentra el talismán. Moje su dedo en el agua y salpique unas gotas sobre el talismán (o en su dirección), mientras dice:

Te purifico con Agua.

Acérquese al altar y deje la copa. Coja el incienso y lléveselo al lugar donde se encuentra el talismán. Mientras mueve el incienso por encima del talismán, diga:

Yo te consagro con Fuego.

Acérquese al altar y deje el incienso. Coja la daga y regrese junto al talismán, el cual también deberá coger (con la mano izquierda). Diga:

Criatura de los Talismanes (Amuletos), dos veces purificada y dos veces consagrada, puedes acercarte a la puerta del Oeste.

A continuación, trasládese al Oeste y mire hacia la misma dirección (hacia el Oeste). Dé un golpecito al talismán con la punta de la hoja de la daga y diga:

Para poder entrar en la luz, debes antes salir de la oscuridad. Pero no temas a la oscuridad del Oeste, porque no existe ningún lugar donde no estén Dios y la luz de Dios. Así pues, manifiéstate delante de mí sin miedo, porque en el Oeste se encuentra Aquel que desconoce el miedo. Y ahora que conoces esta verdad, avanza.

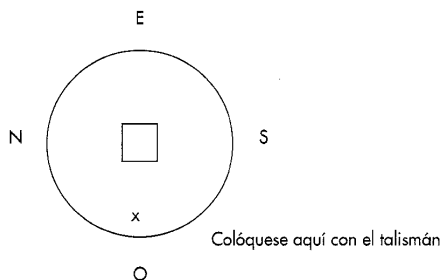

• **Octavo paso.** Dé una vuelta al círculo. Luego, siga adelante hasta justo después del Norte. Diga:

Sin haber sido purificado ni consagrado, no puedes entrar en la puerta del Este.

Como ha hecho en el séptimo paso, purifíquelo con Agua y conságrelo con Fuego, pronunciando las frases adecuadas. Luego, coja el talismán con la mano izquierda (en la mano derecha tiene la daga) y diga:

Criatura de los Talismanes (Amuletos), tres veces purificada y tres veces consagrada, puedes acercarte a la puerta del Este.

Trasládese al Este y mire hacia esta dirección. Sostenga el talismán y la daga en alto y diga:

Para convertirte en un Talismán (Amuleto) fuerte y auténtico de-bes pasar de la oscuridad a la luz, de la muerte a la vida. Hacer esto requiere la luz que brilla desde la oscuridad, aunque la oscuridad no la comprende. Por la voluntad de Dios yo puedo controlar una partícula de esta luz que se alza de la oscuridad. Soy el exorcista en medio del exorcismo. Así pues, ¡maniféstate delante de mí porque yo soy el que maneja las Fuerzas del Equilibrio! Ahora, avanza hacia el altar de doble cubo del universo.

• **Noveno paso.** Regrese al oeste del altar y mire hacia el Este. Con la daga utilizada en el RMDP, dibuje de nuevo *todos* los símbolos y los sigilos que figuran en el talismán, como hizo antes. Repita también las invocaciones que podía modificar a discreción, pero termine diciendo:

De esta forma te conjuro y te exorcizo poderosamente...

Rápidamente, deje la daga y coja la vara del Arco Iris, por la banda adecuada, con la mano derecha. Alce la vara y el talismán y grite:

Criatura de los Talismanes: durante mucho tiempo has habitado en la oscuridad de la no-vida. ¡Abandona la noche y busca el día!

• **Décimo paso.** Coloque de nuevo el talismán sobre el altar y sostenga la vara del Arco Iris en posición vertical encima del mismo. Diga:

Por todos los nombres, poderes y rituales ya ensayados, recitados y realizados, conjuro sobre ti el poder y la fuerza irresistibles, Khabs Am Pekht, Konx Om Pax. Luz en Aumento. Al igual que la luz escondida en la oscuridad puede manifestarse desde allí, así puedes tú volverte irresistible.

• **Undécimo paso.** Ahora sostenga la vara del Arco Iris delante de usted y realice el Ritual del Pilar del Medio. Haga que la luz empiece a recorrerle en círculos, descendiendo por la parte delantera de su cuerpo cuando exhale y ascen-

diendo por la espalda cuando inhale, como ocurre en el Ritual de la Circulación del Cuerpo de Luz. Cuando sienta que la energía fluye, haga el signo de «El Que Entra», como en el RMDP, pero *dirjalo hacia el talismán que se encuentra sobre el altar*. Con la mano derecha deberá coger la vara del Arco Iris por el color adecuado con el dedo índice de la misma mano extendido a lo largo de la vara, para que ésta se convierta en una prolongación de su brazo y de su mano.

Mientras hace este signo, haga descender su mirada por sus brazos y dirjala hacia el talismán. Sepa que este gesto ritual se conoce también como «El Signo Proyectante» y que está usted proyectando la energía despertada en el Pilar del Medio y controlada por la Circulación del Cuerpo de Luz. Sienta cómo fluye a lo largo de sus brazos y abandona su cuerpo. Sienta cómo se coagula en el interior del talismán. Al mismo tiempo, *observe el talismán*. Cuando perciba un destello de luz o un ligero movimiento de los sigilos del talismán, éste estará cargado.

- **Duodécimo paso.** Inmediatamente, póngase erguido y golpee el suelo tres veces con la punta negra de la vara del Arco Iris. Diga:

¡Ya está hecho!

- **Decimotercer paso.** Ahora, levante sus manos (la vara del Arco Iris se encuentra en su mano derecha) y diga:

Que el brillo blanco del Espíritu Divino descienda sobre esta criatura de los Talismanes (Amuletos) y la llene con la gloria de Vuestra majestad que se encuentra en mí y contribuya a aspirar al Gran Trabajo.

Dibuje un Pentagrama de Invocación de la Tierra con la vara del Arco Iris, en el aire, sobre el talismán. Véalo de color azul vivo. Diga:

Que la gloria esté con Vos, Señor de la tierra de la vida, porque Vuestro esplendor fluye jubiloso hasta los confines del universo.

- **Decimocuarto paso.** Coja el talismán con la mano izquierda y sosténgalo de modo que pueda verse desde el exterior del círculo. Camine alrededor del círculo mientras dice:

Mirad, poderes y fuerzas que estáis aquí esperando. Soy puro. Soy puro. Soy puro. Sed testigos de que he exorcizado, purificado, iniciado, animado, consagrado y habilitado a esta criatura de los Talismanes (Amuletos) por el poder de (deténgase; pronuncie con voz vibrante el nombre del planeta y forme el signo del planeta en el aire con la vara del Arco Iris; luego, siga adelante), con la ayuda de (deténgase; pronuncie con voz vibrante el nombre de Dios y dibújelo) y por la exaltación de mi propia naturaleza superior.

• **Decimoquinto paso.** Regrese al oeste del altar y mire hacia el Este. Coloque el talismán en el centro del altar. Coja la daga de Aire. Toque el talismán con la punta de la hoja de esta daga y diga:

Por los poderes del Aire...

Deje la daga y toque el talismán con el pantáculo de Tierra. Diga: y

de la Tierra...

Deje el pantáculo y toque el talismán con la vara de Fuego. Diga: y

del Fuego...

Deje la vara de Fuego y salpique el talismán (o salpique en su dirección) con unas gotas de agua de la copa elemental mientras dice:

y del Agua...

Deje la copa y coja la vara del Arco Iris por la banda blanca. Sosténgala en alto y diga:

y por los nombres secretos de la presencia divina que trabaja en silencio y a quien nada puede expresar sino el silencio, yo declaro por mis derechos ganados mediante la práctica de la Magia del Arte que este Talismán (Amuleto) está cargado y consagrado. ¡Que así sea!

• **Decimosexto paso.** Guarde el talismán en la bolsita que ha preparado. Cóloquelo encima de su cuerpo (tanto si es para usted como si no lo es) y diga:

No míos, sino Vuestros serán el poder y la gloria por los siglos de los siglos y más allá de los límites del tiempo. Os doy las gracias por haberme permitido entrar hasta aquí en el templo de Vuestros misterios divinos. (También puede decir a discreción lo que considere oportuno.)

Parte cuarta: Los destierros Realice

el cierre por la Atalaya.

El ritual ha terminado.

Todas las reglas relativas a lo que hay que hacer con los talismanes una vez que han alcanzado su objetivo o han superado su tiempo límite son aplicables a los talismanes cargados con este ritual.

Hasta que usted no «rompa» todos los ornamentos de su superficie de trabajo,

ésta sigue siendo un templo y debe ser tratada como tal. Hasta que no lo haya re-cogido todo, asegúrese de caminar siempre en el sentido de las agujas del reloj por el interior del templo. La finalización del ritual no pone fin a las cualidades espirituales de la superficie.

Habría observado que las «fases» de este ritual mencionadas anteriormente no coinciden fácilmente con las partes que acabamos de presentar. Eso es debido a que las fases se superponen y no tienen lugar de forma aislada las unas de las otras. Una parte de la preparación de los rituales de Magia Gris es la comprensión absoluta del ritual en cuestión. Antes de realizar este ritual, debería usted estudiarlo para poder distinguir cuándo tiene lugar cada una de las fases y de qué forma se compenetran unas con otras.

Antes de pasar a la lección siguiente, le recomiendo encarecidamente realizar lo siguiente:

1. Diseñe y elabore, al menos, dos talismanes. Cargue y consagre uno de ellos mediante el Ritual Simple y el otro mediante el Ritual Completo. Si lo desea, puede elaborar más.

2. Dedique algún tiempo a leer al menos otro libro sobre Tarot. Busque especialmente libros filosóficos y no libros sobre «cómo hacer lecturas del Tarot». En la bibliografía de esta lección figuran algunos de mis libros favoritos sobre el tema.

En la lección siguiente voy a explicar cómo trabajar con los «Grimorios». Se trata de algunos de los textos mágicos más famosos. Desgraciadamente, muchos de ellos están incompletos, como *The Arbatel of Magic*, resultan cuestionables, como el *Necronomicon*, su estudio requiere demasiado tiempo, como el *Abramelin* o son difíciles de encontrar y caros.

Así pues, me basaré en dos textos que tienen un precio razonable y que pueden encontrarse en muchas tiendas de productos ocultistas. Se trata de *The Greater Key of Solomon* y *The Goetia*, que es una parte de *The Lesser Key of Solomon*. Ambos están publicados en más de una edición y cualquiera de ellas sirve, ya que son prácticamente copias. Si puede, consiga estos dos libros.

A menudo he comentado que muchos de los que se consideran magos hablan mucho pero no dicen nada. Conozco mucha gente que tiene las claves mayor y menor y que han ojeado estos libros, pero que nunca han practicado los rituales ni las técnicas que contienen. Encontraríamos muchos motivos para explicar esto, pero los principales son el miedo y el egoísmo:

1. Estas personas no tienen conocimientos suficientes para practicar los rituales y las técnicas. Temen que si buscan estos conocimientos descubrirán lo poco que saben y se expondrán a no ser los «grandes ocultistas» que afirman ser.

2. Temen los rituales y ni siquiera desean probarlos. Peor aún, tienen miedo de lo que pueda ocurrir si tienen éxito y luego son incapaces de controlar a los poderes que han convocado.

3. Temen que si intentan realizar los rituales y fracasan, esto demostrará que ellos no son tan buenos como pretenden ser, o que la magia es una farsa y han malgastado muchos años de sus vidas estudiándola.

Una vez más, si no tiene usted estos libros, le aconsejo que los consiga. Todo lo que necesita para intentar realizar algunos de los rituales lo encontrará en la lección siguiente, pero estos libros presentan una información de nivel muy avanzado, a la manera de la tabla de las Correspondencias Cabalísticas. Presentan listas de poderes o de entidades con los cuales está indicado relacionarse cuando se quieren obtener determinados objetos o cualidades.

Si ya tiene estos libros, o si los consigue pronto, no intente ninguno de los rituales hasta que haya leído la lección siguiente. No puede usted sufrir ningún daño, contrariamente a lo que muchos creen, pero estaría perdiendo el tiempo. La lección siguiente contiene la información que necesita y que convierte los grimorios en algo manejable. Es más, estos libros tratan de la evocación mágica y de la posibilidad de dar apariencia física a entidades de los niveles superiores de la realidad.

Al principio de este curso le dije que no iba usted a «convocar» nada. ¿Cómo es posible entonces evocar algo y darle apariencia visible sin convocarlo?

Le prometo que aprenderá todo esto más adelante. Descubrirá el auténtico secreto de la Evocación Mágica y verá que los rituales de los grimorios son los primeros rituales más fáciles de realizar en grupo que en solitario (así resultan difíciles, pero no imposibles): ¡casi Magia Ceremonial pura!

REPASO

Las preguntas siguientes están pensadas para ayudarle a determinar si ha aprendido bien la información de la «Lección 8». Por favor, intente responderlas sin consultar el texto. Las respuestas se encuentran en el «Apéndice 2».

1. ¿Qué planeta está asociado con el jueves?
2. ¿En qué momento tienen las horas planetarias o mágicas exactamente 60 minutos de duración?
3. ¿Qué es un talismán antes de haber sido activado por las fuerzas de los planos superiores y guiado por nuestra voluntad?
4. ¿A qué podría haberse referido Mathers cuando hablaba de «bautismo» en aquel infame incidente de los guisantes y el cedazo?

Las preguntas siguientes sólo puede responderlas usted:

1. ¿Sigue usted practicando todos los rituales?
2. ¿Lleva sus diarios?
3. ¿Ha comprendido la idea de las horas mágicas?
4. En su opinión, los rituales presentados en esta lección para cargar talismanes, ¿son más efectivos o menos que el presentado en la «Lección 7»?
5. ¿Cree usted que está bien utilizar la magia para manipular a otras personas?
6. ¿Ha leído algún otro libro sobre los temas de este curso?
7. ¿Tiene una buena colección de libros de temas mágicos?

BIBLIOGRAFÍA

- CONWAY, David: *Ritual Magic*, Dutton, 1972.
- CROWLEY, A. (editor no autorizado; traducción de Mathers): *Lesser Key of Solomon, the Goetia*, De Laurence, s.f.
- MATHERS, S.L.M. (traductor al inglés): *The Greater Key of Solomon*, De Laurence, 1914.
- REGARDIE, Israel: *The Golden Dawn*, Llewellyn, 1978. (Trad. esp.: *La Aurora Dorada*, Madrid, L. Cárcamo, vols. I y II, 1984; vols. III y IV, 1986.)
- How to Make and Use Talismans*, Aquarian, 1972.

(Libros filosóficos sobre el Tarot)

- CROWLEY, A.: *The Book of Thoth*, U.S. Games, 1977. (Trad. esp.: *El libro de Thot*, Madrid, L. Cárcamo, 1985.)
- HOELLER, Stephen: *The Royal Road*, Quest, 1975.
- RAKOCZI, Basil: *The Painted Caravan*, L.J.C. Boucher, 1954.
- STURZAKER, James: *Kabalistic Aphorisms*, Theosophical Publishing House, 1971. (Trad. esp.: *Aforismos cabalísticos*, Málaga, Sirio, 1989.)
- WANG, Robert: *The Qabalistic Tarot*, Weiser, 1983.

LECCIÓN 9

PARTE PRIMERA

¡La magia funciona! Podemos suponer que esto es cierto hasta que llegue el momento en que la experiencia nos permita no sólo suponer que la magia funciona, no sólo creerlo, sino *saber* que es así. En caso contrario, estaría usted perdiendo el tiempo leyendo este libro.

Evidentemente, yo no creo que lo esté perdiendo porque, como resultado de más de veinte años de experiencia, sé que la magia funciona.

Repitiendo brevemente la información presentada en una lección anterior, diré lo que sostiene la tradición mágica: que el Origen de Todo creó las leyes bajo las cuales vivimos. Una de estas leyes es la de la gravedad. No podemos saltar lo bastante alto como para escapar a la ley de la gravedad. Sin embargo, una vez que entendemos la gravedad, somos capaces de construir cohetes con el empuje suficiente para escapar de su influencia.

Hay muchas leyes que se desconocían hace sólo unos cien años. Entre éstas encontramos las relacionadas con las fuerzas atómicas débiles y fuertes, unas leyes que son la base de la física moderna. De forma parecida, existen otras leyes que todavía no se conocen popularmente. Las leyes de la magia se encuentran en este grupo.

Este tipo de leyes, o son ciertas o no son leyes naturales. O existe la gravedad o no existe. No hay un término medio. Del mismo modo, las leyes de la magia o son válidas o no existen. No puede existir ningún tipo de regla que explique que a veces sean válidas y a veces, bajo idénticas condiciones, no. Recuerde que la magia es un arte y una *ciencia* y que uno de los principios de la ciencia es que, bajo las mismas condiciones, un experimento siempre producirá los mismos resultados.

Ahora deje esta idea en la «recámara» durante un momento mientras le hablo de arte —no del arte de la magia, sin embargo, sino del arte de las películas, de las novelas de ficción y de los cuentos—. Seguro que los ha leído usted o ha vis-

to las películas. El mago hace un sortilegio y, en medio de la niebla, aparece un demonio que realizará el trabajo sucio del mago. Uno de los mejores ejemplos de este tipo de películas es un film en blanco y negro, muy difícil de encontrar actualmente, llamado *Night of the Demon*, de Jacques Tourneur. Vea también la película *Doctor Fausto*, con R. Burton y E. Taylor. Lea alguna de las historias de H.P. Lovecraft, que hace que Poe ¡parezca Erma Bombeck! Lea también alguno de los cómics del doctor Strange.

Estoy seguro de que usted puede recordar muchas más películas e historias protagonizadas por héroes o villanos que convocan a criaturas de algún otro mundo. Además, sinceramente, ¿no le gustaría poder hacerlo? ¿No le gustaría tener el poder de convocar a alguna horrible bestia que controlara a la gente, ayudara a sus amigos y castigara a los que le han hecho algún daño?

La posibilidad de conseguirlo fue uno de los motivos de que mantuviera mi interés por la magia durante mis primeros años de estudio. Si conseguía encontrar el libro o el maestro adecuados, ¡podría tener los poderes del universo al alcance de la mano! Es innecesario decir que, si me hubiera ocurrido esto, ¡mi Karma se encontraría en un terrible estado! Es más, mis inclinaciones místicas me han alejado del deseo de controlar a los demás. Pero, a pesar de todo, ¿no sería bonito conseguir evocar a algún ser en nuestro plano de la existencia, aunque fuera por una sola vez?

Las películas que he visto y los libros que he leído me han influido profundamente. Estas influencias, junto con mis conocimientos de que la magia funciona, me llevaron a ignorar absolutamente un grimorio muy útil, la parte de *The Lesser Key of Solomon* conocida como *The Goetia*.

En el *Goetia*, al final del primer conjuro para «hacer aparecer» a cualquiera de los espíritus mencionados en el libro, se dice: «[...] si el Espíritu no ha aparecido todavía, digan lo siguiente»; a continuación, el libro ofrece otro conjuro para convocar o evocar, al final del cual dice: «si el Espíritu sigue sin acudir después de estos dos primeros conjuros (aunque sin duda acudirá), digan lo siguiente», y siguen una serie de órdenes (más que de peticiones para que aparezca), órdenes que están llenas de maldiciones y que van seguidas también de maldiciones.

Para mí, esto no tenía ningún sentido. Si todas las entidades del universo obedecen unas determinadas leyes cósmicas, entonces deben aparecer en cuanto se las llame. De lo contrario, la magia no sería una ciencia y el sistema mágico no existiría. Obviamente, debía de faltar algo.

Durante mis estudios de este y de otros grimorios antiguos, aprendí que casi ninguno de estos textos antiguos sobre magia están completos. No se pretendía que los estudiantes aprendieran la magia en un libro. Los libros servían de guía para los alumnos, les presentaban por escrito aquellos temas que resultaban difíciles de memorizar rápidamente y que no se repetían con la suficiente frecuencia como para aprenderlos de memoria. Así pues, ¿qué es lo que no incluyen los grimorios?

En primer lugar, usted debe tomar una actitud positiva. Debe *saber* que la magia que está realizando va a funcionar. Esto no significa que la magia no sea otra cosa que una práctica mental. Si está usted enfermo, un doctor puede recetarle medicinas, pero si no desea curarse realmente, el período de recuperación será mucho más largo, incluso puede que no llegue a curarse nunca. Esto son «ganas

de vivir» mentales que pueden afectarle en el plano físico. Del mismo modo, la seguridad en el éxito de la magia que practica afectará a todos los planos. Si piensa usted que la magia no funcionará... ¡no lo hará! De nuevo, esto no es debido a que la magia sea mental, sino a que uno de los aspectos importantes al practicar la magia es tener la actitud mental correcta.

Dos aspectos más de la magia que no incluyen los grimorios son la capacidad de despertar y de controlar la energía. Este ha sido siempre un punto de gran interés para los estudios mágicos, y los alumnos seguramente dedicaban horas y horas a practicarlo y ya sabían cuándo debía despertarse la energía, durante un ritual, y cómo debía dirigirse; de modo que no era necesario que estas tres cosas figuraran en los libros de magia. Se suponía que el estudiante ya las conocía. Este es el motivo de que *todos los grimorios antiguos estén deliberadamente incompletos*.

Tardé varios años en darme cuenta de algo a lo que nunca había prestado atención. Existe una versión de la traducción de Mordell del *Sefer Yetsirá* que afirma que las letras Yod He Vav He del Tetragrammaton podrían ser un código de letras duplicadas o de otras letras. Además, una amiga mía señaló una vez que las brujas (ella es practicante de Wicca) a menudo utilizaban códigos en sus «Libros de las sombras», los libros que contienen sus rituales e instrucciones. Por ejemplo, «sangre de niño» era un código para zumo de fresas. De este modo, si un «Libro de las sombras» caía en manos de alguna persona no iniciada, esta persona quedaría demasiado atemorizada u ofendida para intentar llevar a cabo lo que el libro indicaba. Desgraciadamente, los libros llegaron a veces a manos de personas que creyeron todo cuanto leyeron. Una de las consecuencias es la historia de torturas y muertes.

No recuerdo el día exacto, pero de repente tuve una intuición y me di cuenta de que los grimorios contenían códigos para que los «idiotas» (como yo mismo unos años atrás) no se buscaran problemas haciendo cosas para las que no estaban preparados. Me di cuenta de que los secretos de la evocación mágica no se encontraban en los grimorios o, si se encontraban allí, estaban escritos en código. ¡Tenía que resolver este misterio!

¡Me hacía tantas preguntas! ¿Por qué las fuentes decían que eran necesarias más de una persona para realizar una evocación? ¿Por qué se dibuja un círculo en el interior del triángulo donde se manifiesta la entidad? ¿Cómo funcionan los pantáculos para las evocaciones mágicas? ¿Por qué el incienso de un determinado aroma atrae a las entidades de otros niveles de la existencia hacia el plano físico? Si es debido a que les gusta la forma astral del incienso, como algunos afirman, entonces podrían disfrutar de éste en el plano astral sin necesidad de materializarse. Había demasiadas preguntas y ninguna respuesta.

Entonces, un día, un amigo que es un experto ocultista hizo un comentario fortuito sobre la estupidez de aquellos que pensaban que la evocación mágica raramente ocurría. Dijo que estas personas creían equivocadamente que las entidades sólo eran atraídas hasta el área local del plano astral para que pudieran ser tratadas con mayor facilidad. Naturalmente, él nunca había realizado ninguna evocación de ningún tipo.

Yo me reí, también —hasta que empecé a investigar—. Descubrí que había tres grupos seguidores de Crowley (uno de ellos ha desaparecido actualmente)

que creían en las evocaciones mágicas y las practicaban sólo hasta el plano astral. Encontré un libro, *Secret Magic Revealed*, de dos excelentes ocultistas, Nelson y Anne White, que coincidía con esta idea. Finalmente, para confirmar del todo mis creencias, leí en *Aspects of Occultism*, de Dion Fortune, lo siguiente:

En la gran mayoría de los casos de magia evocativa, la forma se crea en el plano astral y sólo puede verla realmente el clarividente, aunque cualquier persona sensible puede captar *su* influencia.

El mago iniciado normalmente se conforma, a menos que esté participando en algún experimento o investigación especiales, con evocar algo hasta darle apariencia visible en el plano astral, según sus poderes psíquicos para comunicarse con la entidad evocada. No se toma la molestia de intentar evocar hasta la apariencia visible en el plano físico porque, si es un buen psíquico, le basta con la apariencia astral para sus propósitos. De hecho, le va incluso mejor porque la apariencia astral es mucho más compatible con la naturaleza de los seres... y no les limita tanto en sus actividades.

Pueden utilizarse determinadas sustancias para inducir a la manifestación física. Fortune añade que, de todas estas sustancias, «[...] la más importante es la sangre fresca; también pueden utilizarse excrementos para este propósito». Sin embargo, la capacidad de estas sustancias para producir «ectoplasma», a partir del cual estas entidades pueden crear una apariencia física «[...] se agota cuando pierden el calor del cuerpo». Esto coincide con la creencia tántrica que afirma que el semen pierde su potencia mágica a los quince minutos de la eyaculación.

Puesto que este curso es una introducción a la magia ceremonial, no vamos a entrar en el estudio de cómo evocar entidades en el plano físico y no ofreceremos en estas páginas ningún tipo de instrucciones para sacrificios sanguinarios. Pero la idea de que las evocaciones sólo tengan lugar en el plano astral, ¿responde a nuestras preguntas? Vamos a repasar algunas de ellas y lo veremos.

1. ¿Mienten los grimorios o hablan en código cuando dicen que mediante los rituales que presentan podemos evocar seres o entidades en el plano físico? No hacen ni una cosa ni la otra, porque los grimorios *no dicen esto*. Se limitan a decir que podemos evocar entidades y darles apariencia física para poder verlas. Ciertamente, esto puede incluir y de hecho incluye la posibilidad de verlas en el plano astral.

2. ¿Por qué hay siempre presentes al menos dos personas cuando se lleva a cabo una evocación mágica? Para que una de ellas pueda realizar el ritual y la otra actúe de vidente en el plano astral.

3. ¿Por qué, según el *Goetia*, debe dibujarse un círculo en el interior del triángulo donde se supone que se manifiestan las entidades? Porque aquí es donde se coloca el espejo mágico circular. El vidente puede mirar en el interior de este espejo para que le ayude a ver en el plano astral. Es una puerta de entrada física al plano astral.

4. ¿Cómo funcionan los pantáculos para las evocaciones mágicas? El vidente los contempla durante el ritual. Los pantáculos predisponen la mente del vidente para la receptividad de una determinada entidad.

5. ¿Por qué les gusta a las entidades un tipo concreto de incienso? Que les guste o no, no tiene importancia. El aroma afecta al vidente y le ayuda a entrar en un estado físicamente receptivo.

6. Finalmente, ¿qué necesidad hay de llamar a una entidad una y otra vez? Las entidades ¿no deberían obedecer a la primera llamada si la magia es correcta? Sí, si nuestra teoría de la magia es correcta, debería bastar con una sola llamada. Desgraciadamente, la mente de los humanos no es tan fácil de controlar. El vidente puede necesitar grandes dosis de incienso, mucho tiempo de contemplación de los pantáculos y repeticiones frecuentes de la evocación para abrir su visión psíquica al nivel del plano astral al que una entidad ha acudido obedeciendo la orden del mago.

El hecho de asumir que la evocación mágica atrae entidades al plano astral y no al plano físico, para que se comuniquen con nosotros, responde a casi todas las preguntas. También responde a la pregunta que quizás usted se haya formulado sobre cómo podría enseñarle yo a evocar entidades (hasta su apariencia visible) sin necesidad de convocar nada (en el plano físico).

He dedicado varias páginas a explicarle cómo aprendí este secreto mágico y cómo su descubrimiento respondió a todas mis preguntas. Cuando usted empezó este curso por primera vez, quizás pensaba que si decía unas palabras o agitaba una vara mágica conseguiría inmediatamente lo que deseaba. En este punto, debería saber (espero que por experiencia) que la magia requiere tiempo y que se produce por medios absolutamente naturales. Igualmente, ha llegado el momento de que abandone la falsa idea según la cual, si lo hace todo de la forma correcta, aparecerán demonios en medio de la niebla para someter a sus enemigos. Ha llegado el momento de aprender a ignorar las fantasías de quienes escriben o filman películas sobre ficción ocultista y nunca han practicado ni un solo ritual de magia. Probablemente, ni siquiera creen en la posibilidad de que la magia funcione.

Antes de seguir con esta lección, regrese a la primera parte y léala de nuevo. Entienda cómo esta explicación sana y lógica de las evocaciones mágicas responde de forma razonable a todas las preguntas relacionadas con la teoría de este tema.

El material que le presento en esta lección no le introducirá en las fantasías de otra persona. En lugar de esto, le hará iniciar su propia aventura, una aventura que le conducirá a los niveles más profundos de la magia y a los niveles más altos de la espiritualidad.

PARTE SEGUNDA

Como ya debe haber observado, he utilizado sistemáticamente el término *evocación* en la explicación del tipo de magia que se presenta en esta lección. En sus lecturas quizás se habrá dado cuenta de que algunos autores utilizan la palabra *invocación* como sinónimo de evocación. Los magos auténticos nunca cometen este error; sólo lo cometen los escritores que no tienen experiencia en magia

práctica o aquellos que desean desdibujar las fronteras entre los diferentes tipos de prácticas mágicas. Esto suelen hacerlo con la intención de que todas las formas del trabajo mágico parezcan iguales y poder así contar calumnias de toda la magia.

Si ha realizado usted el trabajo de este curso, descubrirá que la magia evocativa es muy segura. Su propósito es el de permitir que nos comuniquemos con otras inteligencias, poderes o entidades que no existen en nuestro plano físico. Algunas personas nos discuten esto afirmando que en realidad lo que hacemos es comunicarnos con los aspectos de nuestro subconsciente que normalmente están escondidos. No sé si eso es cierto o no, pero tampoco me importa. La magia evocativa *actúa* como si nos estuviéramos relacionando con otras entidades y, no importa cuál sea su origen, se considera que estamos tratando con inteligencias externas.

He sido testigo de muchos problemas surgidos del uso de la magia evocativa por personas que no tienen conocimientos suficientes de magia. La invocación es el acto mágico mediante el cual permitimos que una entidad comparta temporalmente nuestro cuerpo. A veces recibe el nombre de *canalización*. Siempre que los destierros se realicen de la forma adecuada y el mago elija a quien permita utilizar su cuerpo, no habrá ningún problema. Los problemas aparecen cuando se ha reflexionado poco sobre el acto mágico o no se tiene suficiente control del mismo.

He asistido a muchos rituales de Wicca en los que se han invocado con éxito aquellos aspectos de la Divinidad llamados genéricamente Dios y Diosa. La transformación es bastante extraordinaria, ya que las características faciales de las personas en cuyo interior se invoca al Dios y a la Diosa (normalmente el Sumo Sacerdote y la Suma Sacerdotisa) e incluso el porte de sus cuerpos parecen alterarse y ofrecer un aspecto mucho más regio que el habitual y cotidiano. Si se lleva a cabo de la forma adecuada, este procedimiento mágico es bastante seguro y emocionante. Debería realizarse siempre con entidades positivas (o, si lo prefiere, con aspectos positivos de nuestro subconsciente) y nunca con entidades desconocidas o «negativas», es decir con aquellas entidades que podrían proponernos cosas que, si las hiciéramos, aumentarían nuestra carga de Karma negativo.

Hay dos casos en los que la invocación o canalización puede resultar muy peligrosa o al menos altamente improductiva. El primer caso es cuando no se realiza ningún destierro y se invita a *cualquier* entidad a compartir un cuerpo. A partir de sus lecturas, de su práctica y de lo que ha reflexionado sobre la magia, ya puede deducir lo peligroso que puede resultar esto. A pesar de ello, ¡se ha desarrollado toda una religión basada en este acto mágico! Esta religión se conoce como Espiritualismo o Espiritismo. La mayoría de los ocultistas practicantes suelen poner mala cara ante las prácticas del Espiritismo, porque permite que casi cualquier entidad se comunique con los vivos. El hecho de que algo (normalmente una entidad astral muy inferior, de las que hablaremos más adelante) asegure ser el tío Charlie no significa que lo sea realmente. Ha habido muchos casos de daños producidos por estos elementales inferiores durante sesiones de Espiritismo, y algunos médiums han teminado sus vidas alcoholizados.

Además, el simple hecho de haber muerto ¡no ha convertido al tío Charlie en un ser más inteligente! A pesar de ello, muchas personas cambian su vida debida a los mensajes de entidades que aseguran ser parientes o amigos suyos muertos.

Por favor, comprenda que no estoy condenando la religión del Espiritismo ni

su filosofía. Ciertamente, cada uno tiene derecho a poseer sus creencias religiosas. Tampoco estoy condenando la magia invocatoria en la que se basan las sesiones espiritistas. Lo que condeno es la falta de preparación, la falta de protección y la aceptación a ciegas de información a menudo incorrecta o sin valor. Si cree usted que esto es injusto, consulte los centenares de libros publicados por escritores «canalizados» (que no siempre son espiritistas sino que han tomado las técnicas de los espiritistas) que aseguran poseer textos escritos por personas como Einstein, Tesla, Nurmi y Edison. A pesar de tantos miles de páginas y millones de palabras, no se ha ofrecido nada nuevo que pudiera revolucionar la vida o que no pudiera conocerse a partir de informaciones anteriores.

Todo esto sin mencionar el engaño y el fraude abierto que han formado parte del Espiritismo moderno desde su introducción hacia la mitad del siglo pasado.

El segundo caso de peligro que este tipo de magia puede provocar aparece con la invocación de entidades «negativas». Una de las historias más fascinantes acerca de Aleister Crowley es la que cuenta cómo invocó en su cuerpo al «demonio Choronzon». Una vez invocado, el «demonio» intentó atacar al ayudante de Crowley utilizando numerosos trucos. Hay gente que opina que los éxitos de Crowley empezaron a descender a partir de aquel momento, quizás porque nunca llegó a desterrar del todo a Choronzon.

La invocación es una parte muy importante de la magia, pero para una total seguridad debe realizarse correctamente. Abarcaremos este tema en otro momento.

Pero ahora, tras haber comentado las diferencias entre la evocación y la invocación, vamos a centrar nuestra atención en la primera y a ver cómo se lleva a cabo. Esto nos mostrará cómo debemos utilizar dos de los grimorios de mayor difusión, *The Greater Key of Solomon* y *The Goetia*.

En la página siguiente, encontrará un dibujo que muestra el círculo mágico y el triángulo del Arte en el interior de los cuales aparecen las entidades. Procede de la edición de mayor difusión del *Goetia*. ¿Por qué hay un círculo en el interior del triángulo del Arte? Entienda que este dibujo es en realidad una versión depurada del dibujo original, para su publicación. Esta depuración la realizaron el traductor no reconocido, Mathers, o el editor, Crowley. Ninguno de los dos aparece mencionado en la edición de mayor difusión actualmente.

En la página 341 encontrará una copia del manuscrito original que contenía el dibujo. Aparte de ser algo chapucero (mi opinión es que debía tratarse de la hoja de apuntes de algún alumno), lo importante es observar que el círculo del interior del triángulo del Arte podía rellenarse fácilmente, tal como muestra el dibujo. Esto indica la presencia de un espejo mágico.

Los espejos mágicos no son un trozo de plata brillante. En realidad, son de color negro oscuro. A continuación, presento las instrucciones para construir un espejo mágico que pueda utilizarse en la magia evocativa.

1. Aunque podría construirse con un cartón duro, lo mejor sería utilizar un trozo de madera contrachapada, de 1 a 1,25 cm de grosor, y recortar un triángulo equilátero. Esto significa que, tal como aparece en el primer dibujo, la longitud de cada lado es la misma y todos los ángulos del triángulo son exactamente de 60 grados. Cúbalo con una primera mano de pintura blanca *mate* (no brillante). Con pintura negra *mate*, escriba los nombres griegos de Dios en el borde de la

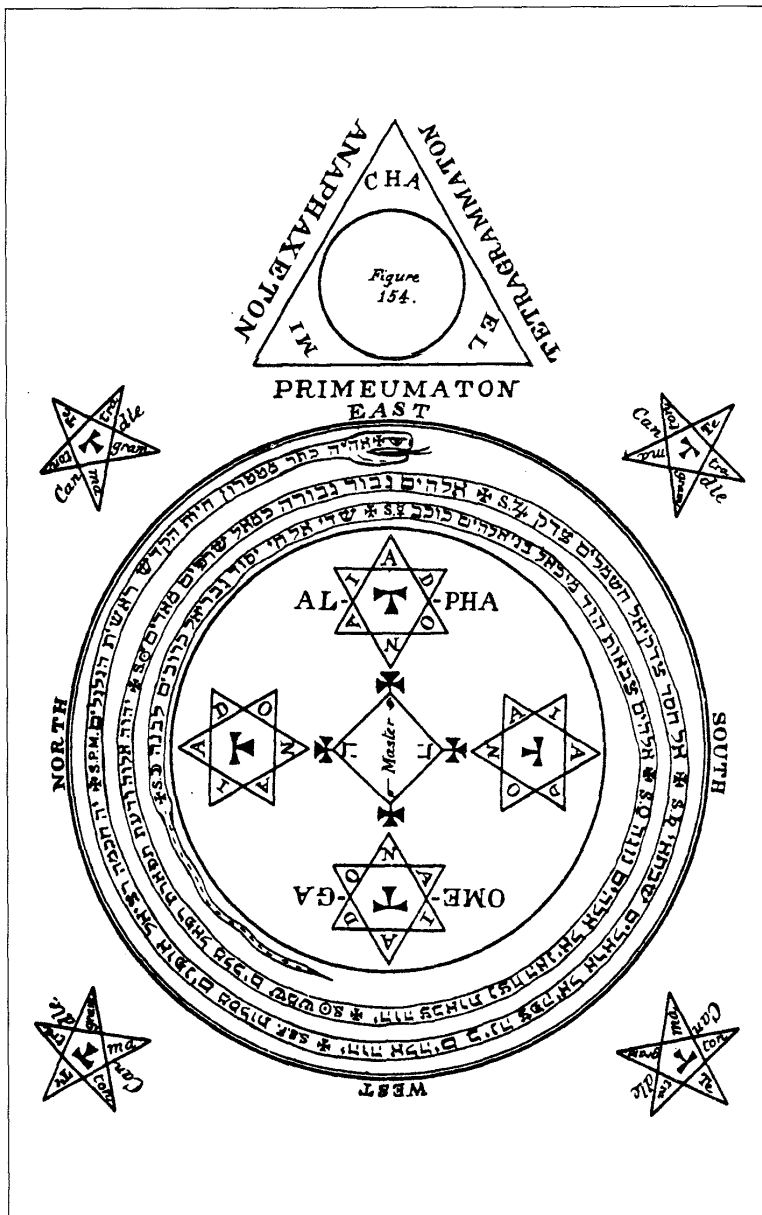

madera (no en la parte de fuera, como muestra erróneamente el dibujo). Con pintura roja *mate*, escriba el nombre del arcángel MIGUEL (pronunciado Mi-ja-el). Para sellar y proteger esta obra, utilice un acabado transparente *mate* (a veces llamado «satinado»), como fijador.

Observe que no especifico la longitud de cada cara del triángulo. Esto es debido a que el tamaño depende del espacio disponible. El tamaño aproximado más pequeño que deberá utilizar será de entre 30 y 45 cm por lado. Con un tamaño superior a 1,2 o 1,5 m se producirían sobre el espejo demasiados reflejos provocados por la luz. Esta, como verá, es una situación que hay que evitar.

2. A menos que usted sea un experto en cortar cristal y disponga de un cortador circular, diríjase a cualquier tienda donde vendan cristal y pídale que le corten un disco redondo. El diámetro de este disco dependerá del tamaño del triángulo. NO deberá tapar ninguna de las palabras, aunque puede ser más pequeño de lo que muestra el dibujo. El tamaño más pequeño que resulta fácil de utilizar es de 10 cm de diámetro. En el otro extremo, el máximo deseable es de 45 a 60 cm de diámetro.

Advertencia: maneje el cristal cortado con mucho cuidado. Puede tener bordes afilados con los que podría cortarse. Hasta que no lo haya montado, le recomiendo que utilice guantes para manejarlo. Esto es válido igualmente aunque usted consiga el cristal en una tienda de las que venden los trozos circulares de cristal cortados previamente, con los márgenes fundidos y romos.

Cuando tenga su disco de cristal, colóquelo bajo el agua corriente y purifíquelo como hizo con los talismanes. Si es lo bastante pequeño, puede hacerlo en un fregadero, bajo el grifo. Para los trozos más grandes deberá utilizar un riachuelo, la bañera o la ducha. ¡Ponga mucho cuidado! Luego, seque el trozo de cristal con un paño limpio y suave. Colóquelo sobre varias hojas de periódico o sobre un paño absorbente. Asegúrese de que la parte superior esté limpia de pelusa y de manchas de agua. Pinte esta cara con pintura en aerosol de color negro *mate*. La pintura que va mejor para esto es la que se utiliza en las pizarras. Sin embargo, servirá cualquier tipo de pintura *mate* que se adhiera al cristal. Aplique varias capas finas, según las instrucciones de la pintura. Para el último espejo mágico que construí, utilicé 13 capas de pintura. El exceso de pintura no será perjudicial, pero sí lo sería la falta de ella. Deje pasar mucho tiempo para que se seque la pintura. Luego, gire el espejo y vea si hay algo de pintura en la otra cara. Si es así, elimínela con algún producto especial, con un rascador de pintura o con la hoja de una navaja. De nuevo, vaya con cuidado para no cortarse ni rayar la superficie del cristal. Siempre con guantes blandos, acerque el cristal a una fuente luminosa y vea si el espejo mágico deja pasar la luz. Si no la deja pasar, entonces usted ha hecho bien su trabajo.

3. El último paso de la construcción consiste en montar el espejo sobre el triángulo de madera. La mejor forma de hacerlo es comprar «soportes para espejo» en una ferretería. Se trata de unas piezas de metal o de plástico en forma de «L» con un tornillo que atraviesa una de las barras de la «L» y que permite girar la pieza para sujetar el cristal.

Necesitará al menos tres de estos soportes de espejo, uno para cada ángulo del «Triángulo del Arte». Sin embargo, cuanto más grande sea el cristal, tantos más soportes deberá utilizar para mayor seguridad. Una vez montado, pinte los soportes de color negro mate, con un pequeño pincel. Si no consigue encontrar estos soportes, puede clavar unos cuantos clavos en la madera, alrededor de la circunferencia del cristal. Evidentemente, los clavos deberá pintarlos también de color negro mate.

Es importante que quede muy claro que la cara del cristal pintada de negro debe estar en contacto con la madera del triángulo. En otras palabras, si está usted mirando el triángulo con el espejo, la cara del espejo sin pintar deberá estar hacia usted y la cara pintada deberá ser la cara opuesta del cristal. El efecto será que la pintura negra, al verla a través del cristal, le parecerá bastante brillante. Una vez montado, habrá teñinado la construcción del espejo mágico en el interior del «Triángulo del Arte».

Ahora, observe de nuevo el dibujo procedente del *Goetia*. Parece que se haya dibujado en el suelo un círculo entero, así como el triángulo en el exterior del círculo.

Estoy seguro de que lo que voy a decir molestará a muchos «puristas de los grimorios», pero el hecho es que *no hay ninguna necesidad de dibujar un círculo físico*. ¿Podría usted dibujarlo si ello le da más confianza o más seguridad? Ciertamente, ¡adelante! Pero si usted practica bien los destierros, como debería ser después de los muchos meses de este curso, será suficiente. Mi experiencia personal y la de muchos otros demuestra que esto es así. Entonces, ¿por qué aparecen en el dibujo unas instrucciones y figuras tan complicadas? Evidentemente, como el escritor o el copista del dibujo no está aquí, es imposible estar seguro, pero parecen ser una tapadera, una cortina para engañar a cualquier persona que pudiera apoderarse del documento por error. Además, a juzgar por el escaso número de personas que han intentado realizar la magia de este libro, a pesar de que son muchas las que lo poseen, esta cortina ha cumplido con éxito su cometido.

Se lo repito, si desea dibujar el círculo completo en el suelo, hágalo. Las personas que lo hacen suelen utilizar tiza. Pero si ha seguido usted este curso, estudiando una lección cada mes y practicando los rituales diariamente, no es necesario que lo dibuje.

Otra consideración es que resulta absurdamente difícil utilizar el Triángulo del Arte con el espejo mágico situados en el suelo, fuera del círculo. Por otro lado, colocarlo en esta posición presupone que el artista original era un experto en la representación tridimensional. Si usted observa el ejemplar de la página original, descubrirá claramente que el artista tenía problemas con las proporciones y las líneas. ¿Es posible que el triángulo no debiera situarse plano sobre el suelo?

Los primeros dibujos de las imágenes cristianas a menudo muestran un disco tras la cabeza de la figura religiosa. Se cree que esto quería representar una aureola. Como el artista no tenía la habilidad suficiente para dibujarla alrededor de la cabeza, la dibujaba detrás.

De forma parecida, el artista que hizo este dibujo podría haber querido mostrar la forma y las palabras adecuadas del triángulo. Sin embargo, no tenía el conocimiento artístico suficiente como para mostrarlo en su posición adecuada.

El Triángulo del Arte debería colocarse fuera de la superficie en la que se formará el círculo. Debería estar en una posición elevada, de modo que el centro del

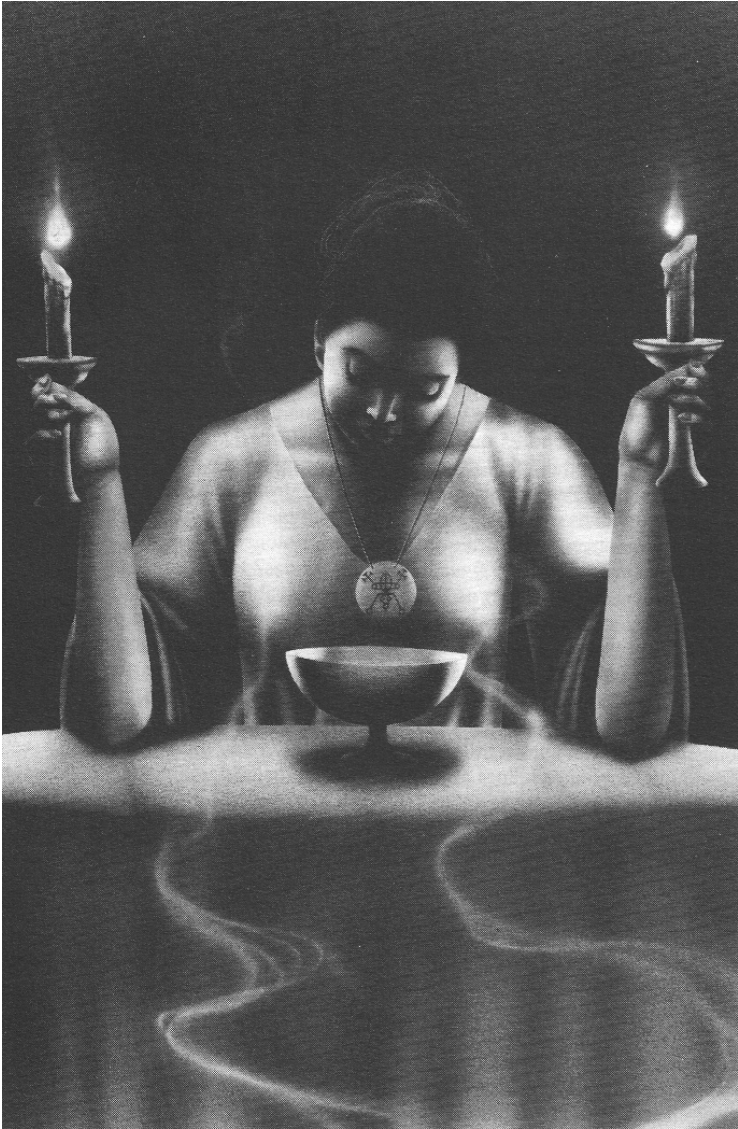

espejo quedara a la altura de los ojos del vidente (más adelante, hablaremos del vidente). Obviamente, si el vidente va a sentarse en una silla, el espejo se situará a una altura distinta que si está de pie. Aunque el triángulo puede colgarse derecho (verticalmente), en general suele apoyarse el ángulo superior en algo, de modo que el espejo quede inclinado. La inclinación puede ser de un máximo de 45 grados respecto a la posición vertical, pero no debe superar estos 45 grados. Para conseguir esta inclinación, puede apoyar el triángulo en una silla, en un caballete de pintor o en un atril de músico. Asegúrese de que el triángulo esté apoyado firmemente para que no se caiga. El triángulo deberá colocarlo al este del lugar donde formará el círculo, pero bastante cerca de su borde. Con esto y con sus preparaciones habituales termina la mayor parte de los preparativos físicos necesarios para utilizar la magia del *Goetia*.

PARTE TERCERA

Como ya he indicado, la mayoría de las formas de magia pueden realizarse en solitario. En muchos de los trabajos con grupos mágicos, el grupo se limita a observar y a contribuir con sus visualizaciones a las del operador, el mago que realiza realmente el trabajo.

Pero con la magia de la evocación esto cambia. Aunque es posible realizar evocaciones a solas, resulta muy difícil. Muchas personas que intentan realizar este tipo de trabajo en solitario alcanzan pocos éxitos, si llegan a alcanzar alguno. Así pues, es necesario que cuente con la ayuda de un vidente para llevar a cabo la evocación. O, si va usted a actuar como vidente, necesitará que otra persona realice las partes importantes del ritual.

La tarea del vidente consiste en mirar el espejo y ver al ser evocado. De modo que el vidente actúa como intermediario entre el ritualista y la entidad evocada. El ritualista u operador recita las llamadas que no sólo sirven para atraer a la entidad deseada al espejo, sino que también ayudan al vidente a obtener la visión necesaria para ver algo en el espejo.

Si usted trabaja con un grupo de personas, para su primer intento en la magia evocativa debería hacer que el vidente fuera la persona con más sensibilidad psíquica. Algunas claves para descubrir esta sensibilidad son la facilidad para hacer adivinaciones, el hecho de que sus adivinaciones superen las limitaciones inherentes al sistema utilizado (es decir, que la precisión sea extrema), que sus adivinaciones demuestren ser correctas regularmente, que posea una memoria muy detallada de los sueños, una personalidad fuertemente emotiva o hiperemotiva, la capacidad de soñar despierto, etc.

No me gusta nada ser sexista, pero la verdad es que, debido a las influencias sociales, las mujeres son mejores videntes que los hombres. Si en su grupo hay una persona con las características descritas, tanto si es un hombre como una mujer, utilícela como vidente en su primer experimento. Si no la hay, pruebe con un voluntario. Lo peor que puede ocurrir es que su vidente no vea nada. Esto no se deberá necesariamente a un fracaso en el experimento, sino a que el vidente no ha abierto su visión psíquica de la forma adecuada.

Para todos aquellos de ustedes que han trabajado en solitario, he aquí un consejo muy práctico si desean encontrar a un vidente. Les ofrezco este consejo por-que no creo que sea oportuno poner un anuncio en un periódico local a tal efecto.

La mejor forma de buscar un vidente es acudir a su librería ocultista habitual o a la tienda de productos ocultistas. Simplemente «ronde» por allí durante un rato y busque entre las personas que entran en la tienda aquella que se muestre más interesada por la magia y la adivinación. Cuando la encuentre, preséntese y pregúntele cosas como: «¿Hace usted adivinaciones? ¿Suelen resultar ciertas? ¿Tiene usted sueños muy reales? ¿Suele soñar despierto/a?».

Si es usted tímido para conocer gente, recuerde que no está intentando «escoger a alguien» para una aventura romántica. Está usted buscando un colaborador. Esto deberá explicarlo claramente a la persona en cuestión si se muestra interesada por trabajar mágicamente con usted. Si la persona está interesada, empiece a realizar su trabajo diario con ella, que estará sentada en el interior del círculo; de esta forma verá cómo responde. Si parece que es posible establecer una buena relación de trabajo entre ustedes, si la persona que ha elegido parece adecuada, entonces habrá llegado el momento de explicarle qué tipo de preparación va a necesitar.

En la página siguiente encontrará un dibujo que se atribuye a Saint-Germain. A la izquierda hay un vidente masculino que mira el interior de una copa utilizada como espejo mágico. La mujer ritualista que figura a la derecha sostiene una daga y una vara. Alrededor de ellos aparece un simbolismo de la alquimia que no tiene importancia para lo que comentamos aquí. Justo debajo de la cara del vidente, arde un fuego.

La inhalación del humo provoca un cambio en la composición química de la sangre del vidente. Observe también que parece que la ritualista utilice la vara para golpear al vidente. Esta combinación de dolor y de falta de oxígeno provoca una alteración en la conciencia del vidente y le permite distinguir más fácilmente las visiones que aparecen en el espejo mágico.

No hay duda de que es necesario que el estado de conciencia del vidente esté algo alterado. Esto puede conseguirse de muchas formas. Un estado ligero de autohipnosis será suficiente. Si la persona no es alcohólica ni alérgica al licor, se le puede pedir que beba hasta alcanzar un estado de intoxicación suave.

Existen muchas drogas naturales y sintéticas que pueden alterar el estado de la conciencia. Aunque no quiero fomentar el uso de drogas que no estén recetadas específicamente por el doctor, sería estúpido por mi parte creer que ninguno de mis alumnos utiliza lo que se conocen como drogas «evasivas». No voy a describir aquí su utilización como alteradoras de la conciencia para propósitos mágicos porque, si usted desconoce todavía qué efectos pueden producirle, no voy a sugerirle que intente descubrirlos. Sólo diré que algunas personas me han asegurado haber conseguido grandes éxitos cuando habían ingerido sustancias químicas.

La inducción ritualizada de pequeñas cantidades de dolor, como la que sugiere el dibujo, también puede afectar a la conciencia. El dolor en pequeñas dosis provoca que varias hormonas fluyan a través de la corriente sanguínea y afecten al complejo cerebro-mente. Existen dibujos antiguos, que pueden remontarse a la época de Pompeya, que muestran flagelaciones rituales. Algunos grupos de Wicca utilizan las flagelaciones en algunos de sus rituales. El dolor forma parte de las



El espejo mágico

prácticas espirituales de algunas culturas chamanísticas. Incluso algunas de las principales sectas cristianas han utilizado y utilizan cilicios y autoflegación. Personalmente, estoy en contra de este tipo de prácticas, pero hay personas que las consideran efectivas.

Suele creerse que muchas de las visiones que tienen los videntes están provocadas por el «demonio CO». Aquí, CO significa «monóxido de carbono», la sustancia que se produce cuando los fuegos y el incienso consumen el oxígeno de una habitación. Cuando utilice incienso, asegúrese *siempre* de que pueda entrar oxígeno fresco en la habitación, a través de una ventana o una puerta abiertas. A pesar de ello, el aroma del incienso, sobre todo si quema cerca del vidente, puede provocar un efecto importante sobre la conciencia de esta persona. La actividad sexual es otro sistema para alterar el equilibrio hormonal y afectar al complejo cerebro-mente, pero esto lo comentaremos en otra lección. Un sistema más para conseguir una alteración de la conciencia consiste en no dormir durante unos días. También existen otros métodos. Probablemente se le pueden ocurrir unos cuantos. En cualquier caso, deje que el vidente elija el método que desee para alterar su conciencia. Esta persona debería pasar una revisión médica antes, para asegurarse de que nada de lo que se haga pueda afectar a su salud.

Por favor, observe que ninguno de los métodos mencionados, si se llevan a cabo con precaución, pueden resultar perjudiciales para la salud. Es más, sepa que se han practicado durante miles de años sin ningún peligro y que se siguen practicando en las culturas chamanísticas. Sin embargo, recuerde que nadie le está obligando a hacer nada. Si intenta usted practicar la magia evocativa utilizando mecanismos tanto legales como ilegales, ni el autor ni el editor ni el distribuidor de este curso asumirán ni tendrán ninguna responsabilidad sobre las estupideces que pueda cometer ni sobre las infracciones contra la ley o contra su salud. Los rituales y las explicaciones siguientes están presentados de forma educativa, para que conozca usted lo que han hecho y siguen haciendo muchas personas. Si decide usted llevar a cabo este ritual, asumirá toda responsabilidad sobre su salud. Es más, ni el autor ni el editor ni el distribuidor apoyan el uso de sustancias ilegales ni el abuso o la utilización incorrecta de sustancias o drogas legales. Tras estas palabras de advertencia, vamos a pasar al estudio de cómo realizar los rituales del *Goetia*.

PARTE CUARTA

Para este ritual, necesitará proveerse de dos cosas, además de los instrumentos habituales y del triángulo del Arte. La primera es un juego de dos candeleros con pies lo bastante largos para que el vidente pueda sujetarlos mientras observa el interior del espejo mágico. Como alternativa, puede también adquirir soportes de velas para el suelo, de 1,2 m de altura o más. No es necesario decir que los segundos resultan mucho más caros. Si adquiere candeleros para sostener con la mano, asegúrese de que tengan protectores lo suficientemente grandes para que el vidente no se asuste por el contacto repentino de la cera caliente que pudiera caerle en la mano. Esto también evitará tener que rascar la cera del suelo o tener que eliminarla de la alfombra con la plancha.

El segundo artículo que necesita es el sello de la entidad a la cual desea evocar. Para esto, debe conseguir un ejemplar del *Goetia*. Cada sello representa a una entidad con la cual está asociado, llamada «Espíritu», y a la cual da poder. Para determinar a qué Espíritu debe llamar y cuál es el sello que debe utilizar, deberá consultar el libro y ver qué poderes ofrece cada Espíritu.

Imaginemos, por ejemplo, que ha alcanzado usted un punto en su vida en que no desea que los demás le molesten con sus problemas. Quiere estar solo. Este es el significado auténtico de la invisibilidad que describen los grimorios. La invisibilidad no significa que vaya usted a volverse transparente, sino que los demás actuarán como si usted no estuviera allí. Así pues, consultando las descripciones de los Espíritus, encontrará el nombre de Bael.

Se dice que Bael tiene el poder de «hacemos volver invisibles... Se aparece en formas muy diversas, a veces como un gato, a veces como un sapo y otras como un hombre... y a veces con todas estas formas a la vez (!). Habla con voz ronca». Más adelante se nos dice que el sello debe llevarlo el vidente como si fuera un collar o «de lo contrario [Bael] no le rendirá homenaje». El Sello de Bael tiene este aspecto:



Puede hacerse en papel, como hemos hecho en la lección de los talismanes. Será necesario pegarle un cordón para poder colgarlo alrededor del cuello del vidente, pero éste deberá ser lo suficientemente largo para que el vidente lo pueda ver sin necesidad de quitárselo del cuello.

Construya el templo de la forma habitual. Coloque el triángulo del Arte fuera del círculo, en el Este. Deberá colocar una silla en el Este para el vidente, dentro de la superficie del círculo, si cree que va a necesitarla. Ambos deberán vestir las túnicas, y el vidente llevará colgado el Sello. Los dos candeleros estarán situados en el Este, a ambos lados de la silla (si va a utilizar una silla) o a ambos lados del lugar que ocupará el vidente. No deberá encender estas dos velas. También necesitará un lápiz o una pluma y papel para anotar cualquier mensaje que el vidente pueda transmitirle.

El vidente se encontrará en el este del círculo, mirando hacia el Este. Deberá haber algo de incienso cerca del vidente para que pueda inhalar la mayor parte del humo.

Realice la «apertura por la Atalaya». Mientras usted lo hace, el vidente no de-

berá prestar atención al ritual. Su tarea en este momento consiste en mirar y contemplar el Sello. Cualquier método que se haya elegido para alterar la conciencia del vidente ya deberá haber empezado, exceptuando la autohipnosis para lo cual deberán esperar a que haya finalizado la apertura. Si dispone de suficientes personas, una debería encargarse de que el humo del incienso se dirigiera siempre hacia el vidente. Al recorrer el círculo, procure hacerlo siempre *por fuera* del vidente, para que éste quede incluido en el círculo mágico.

El operador deberá colocarse detrás del vidente y encender las velas, o encargar a alguien que las encienda. Ponga las velas en las manos del vidente. Esto obligará al vidente a soltar el Sello. Compruebe que, cuando el vidente lo deje, el Sello quede colgando de cara. Si utiliza candeleros colocados en el suelo, diga al vidente que suelte el Sello y que mire *el interior* del espejo mágico. Indíquelo con voz suave y reconfortante:

Mira fijamente el interior del espejo. No mires el espejo, sino el interior del espejo. Mueve las velas para poder ver mejor, pero procura no ver *sus* llamas reflejadas en el espejo. Contempla profundamente... más profundamente... más profundamente.

Ahora, habrá llegado el momento del primer conjuro. Cuando vea el nombre del espíritu en mayúsculas, deberá pronunciar el nombre del espíritu que está evocando en lugar de (en este ejemplo) BAEL.

Yo os evoco y os conjuro, ¡oh espíritu BAEL, y armado con el poder de la Majestad Suprema, os lo ordeno; por BÉRALANENSIS, BALDACHENSIS, PAUMACHA y APOLOGIAE SEDES, por IOS más poderosos príncipes Genii y Liachidae y por los Ministros que habitan en el Tartáreo y por el Gran Príncipe del asiento de la apología en la novena legión, yo os evoco y mediante la evocación os conjuro. Y armado con el poder de la Majestad Suprema, yo os lo ordeno, por Aquel que habló y su deseo se cumplió y al cual todas las criaturas obedecen. Además, yo, hecho a imagen y semejanza de Dios, dotado de poder por Dios y creado por la voluntad de Dios, os exorcizo en el nombre poderoso de Dios (pronuncie con voz vibrante) EL, fuerte y maravilloso, ¡oh espíritu BAEL!

Yo os lo ordeno por todos los nombres de Dios (pronuncie con voz vibrante) A-DO-NAY, EL, EL-O-HIM, EL-O-HY, E-HY-HÉ, AH-SHAIR, E-HEYEH, TSE-VA-OHT, EL-YONE, YAH, TETRAGRAMMATON, Señor Dios Más Elevado. Yo os exorcizo y con todo mi poder os ordeno, ¡oh espíritu BAEL! que aparezcáis ante mí, delante de este círculo, en una forma humana normal, sin deformidades ni tortuosidades. Y por este nombre inefable (pronuncie con voz vibrante) TETRAGRAMMATON YOD-HE-VAV-HE, os lo ordeno, ante el sonido del cual los elementos se derrumban, la tierra tiembla y las huestes de los seres celestiales, terrestres e infernales se agitan, se inquietan y se con-funden. Por todo esto, venid, ¡oh espíritu BAEL!, ante mí y sin retraso, desde cualquier o todas las partes del universo en que os encontréis, y

dad respuestas racionales a todo lo que os preguntaré. Venid en paz, visible y afablemente, ahora y sin retraso, manifestando aquello que yo deseo. Porque os he conjurado en el nombre del Dios vivo y auténtico, HELIOREN, así pues, obedeced mis órdenes y que-daos aquí hasta el final y, según sea mi interés, habládme visible y afablemente con voz clara e inteligible y sin ambigüedades.

Puede repetir este conjuro tantas veces como lo desee. Luego, deténga; pregunte al vidente si ve algo en el espejo. Si, tras una breve pausa, el vidente tiene ninguna visión, usted debería repetir el conjuro. Aunque puede repe tantas veces como desee, yo he descubierto que después de tres o cuatro re' ciones, mi interés suele decaer. Entonces, deberá usted pasar al siguiente conj Si el vidente le interrumpe y afirma ver algo en el espejo, termine el conjuro tes de pasar al «Interrogatorio». Sin embargo, si no se produce ninguna apari, después del primer conjuro, pase al segundo:

Yo os evoco, os conjuro y os ordeno, joh espíritu BAEI, que aparezcáis y os mostréis visiblemente ante mí, delante de este círculo, en una forma agradable y honesta, sin deformidades ni tortuosidades, por el nombre y en el nombre (pronuncie con voz vibrante) de YA y VAV, que Adán escuchó y repitió, y por el nombre de Dios (pronuncie con voz vibrante) A-GLÁ, que Lot escuchó, y gracias al cual se salvó con su familia, y por el nombre de (pronuncie con voz vibrante) I-OT, que Jacob, que fue liberado por la mano de Esaú, su hermano, escuchó del ángel que se posó junto a él, y por el nombre de (pronuncie con voz vibrante) AN-A-FAX-E-TON, que Aaron escuchó, repitió, y fue sabio.

Y por el nombre de (pronuncie con voz vibrante) TSA-BA-OT que Moisés pronunció, y todos los ríos se convirtieron en sangre, y por el nombre de (pronuncie con voz vibrante) A-SAIR E-HY-É OR-ISTONE, que Moisés pronunció, y todos los ríos trajeron ranas, y las ranas subieron a las casas, y lo destruyeron todo. Y por el nombre de (pronuncie con voz vibrante) EL-YONE, que Moisés pronunció, y llovió granizo como nunca había llovido desde el principio del mundo. Y por el nombre de (pronuncie con voz vibrante) A-DO-NAY, que Moisés pronunció, y vinieron langostas a los campos y devoraron cuanto el granizo había dejado. Y por el nombre de (pronuncie con voz vibrante) S'MA A-MEA-TI-YA, al que Josué llamó, y el sol detuvo su curso.

Y por el nombre de ALFA y OMEGA, que Daniel pronunció, y destruyó a Bel y mató al dragón. Y por el nombre de (pronuncie con voz vibrante) I-MAN-YU-EL, que los tres niños, Shadrach, Meshach y Abednego, cantaron en medio del horno ardiente, y fueron libera-dos. Y por el nombre de (pronuncie con voz vibrante) HA-GI-OS y por el trono de (pronuncie con voz vibrante) A-DO-NAY y por

(pronuncie con voz vibrante) IS-KIR-OS, A-TAN-A-TOS, PA-RA-CLI-TOS y por

(pronuncie con voz vibrante) OH TEOS, IC-TROS, A-TAN-A-TOS y

por los tres nombres secretos (pronuncie con voz vibrante) A-GLA. ON, TETRAGRAMMATON, yo os adjuro y os obligo. Y por estos nombres y todos los demás nombres del Dios que vive y es auténtico, el Señor Todopoderoso, yo os exorcizo y os ordeno, ¡oh espíritu BAEL, incluso por Dios, que habló y su deseo se cumplió y al cual todas las criaturas obedecen; y por los espantosos juicios de Dios, y por el incierto mar de cristal que se encuentra delante de la majestad divina y poderosa; por las cuatro bestias que se encuentran ante el trono y tienen ojos delante y detrás; por el fuego que rodea el trono, por los ángeles sagrados del cielo y por la sabiduría poderosa de Dios, yo os exorcizo poderosamente para que aparezcáis ante este círculo y cumpláis mi deseo en todo aquello que parezca ser bueno para mí, por el nombre (pronuncie con voz vibrante) BAS-DA-TE-A BAL-DAK-I-A, y por este nombre (pronuncie con voz vibrante) PRIME-U-MA-TA, que Moisés pronunció, y la Tierra se abrió y se tragó a Kora, Dathan y Abiram. Por todo esto, responderéis honestamente a mis preguntas, ¡oh espíritu BAEL, y cumpliréis todos mis deseos que vuestro oficio os permita cumplir desde el lugar donde os encontráis. Así pues, haceros visible, en paz y afablemente, ahora y de inmediato, para manifestar aquello que yo deseo, hablando con voz clara y perfecta, de forma inteligible y que yo pueda comprender

De nuevo, pregunte al vidente si es capaz de ver algo en el espejo. Si la respuesta es afirmativa, pase al «Interrogatorio». Si es negativa, puede repetir este segundo conjuro, o cualquiera de los que figuran en el grimorio a continuación de éste. También puede cantar una y otra vez, como si fuera un mantra, el nombre del Espíritu con el que está intentando contactar. Esto resulta especialmente efectivo si se dispone de un grupo de diez o más personas.

Aunque en el *Goetia* aparecen muchos más conjuros, mi experiencia me ha demostrado que los dos primeros son más que suficientes. Si después de recitarlos tres veces cada uno no obtiene ningún resultado, será razonable llegar a la conclusión de que no va a tener éxito y que el vidente no es capaz de captar nada en este momento. Si el vidente le comunica que puede ver algo pero que la imagen no es clara, todos deberán cantar el nombre del Espíritu hasta que la visión se aprecie mejor. Una vez que la visión sea clara, pase al apartado del «Interrogatorio».

El Interrogatorio

1. La primera pregunta deberá dirigirla al vidente. Pregúntele: «¿Qué ves en el espejo?». Si el vidente responde «nada» o no responde, repita los conjuros de evocación.

Si el vidente describe una escena, anote todo lo que dice con los utensilios para escribir y el papel que colocó en el círculo para este propósito. Si describe una entidad, compruebe que se corresponda con la descripción que figura en el grimorio que está utilizando. En el caso de Bael, este espíritu suele aparecer en forma de gato, de sapo o de hombre, o en las tres formas a la vez.

Si la entidad aparece bajo una forma tan poco habitual o tan extraña (cosa que a veces sucederá) que el vidente se muestra atemorizado o preocupado, diga con voz alta y firme:

Yo os evoco, os conjuro y os ordeno, ¡oh espíritu BAEI. que os mostréis bajo una forma agradable y honesta, sin deformidades ni toruosidades, por el nombre y los poderes de (pronuncie con voz vibrante) ¡E-HY-É A-SAIR E-HY-É y YOD-HE-VAV-HE EL-O-HIM!

Mientras usted recita, el aspecto de la figura debería cambiar. Si esto no ocurre, otórguele inmediatamente «Licencia para Partir» (que presentaremos más adelante en esta lección) y limpie perfectamente la zona mediante los destierros, ya que la entidad equivocada ha aparecido como consecuencia de su magia.

Si el Espíritu tiene un aspecto agradable o adquiere un aspecto agradable como consecuencia de sus órdenes, siga adelante:

2. Pregunte al Espíritu: «¿Cómo os llamáis?». El vidente debería responder: «Siento que su nombre es...» o «dice que su nombre es...» y a continuación el nombre del Espíritu.

Descubrirá usted que las entidades con las que tratamos no mienten. Sin embargo, no siempre ofrecen respuestas completas o que nos resulten inteligibles. Por ejemplo, podrían dar otro nombre por el que también se les conozca o, simplemente, negarse a responder. Si ocurriera esto, diga:

Por el poder de (pronuncie con voz vibrante las letras mientras las dibuja con la daga del RMDP en el aire y las visualiza de color azul vivo) YOD-HE-VAV-HE, ¡os ordeno que nos digáis ahora vuestro nombre auténtico, sin vacilar ni equivocar-os.!

Esta vez debería recibir la respuesta adecuada. Si el nombre que le da el Espíritu es el del espíritu con el que intenta contactar, siga adelante con la «Bienvenida» que figura a continuación. Si no lo es, otórguele «Licencia para Partir» y limpie la zona perfectamente con los destierros.

La Bienvenida al Espíritu

Bienvenido, ¡oh noble espíritu BAEI! Yo os doy la bienvenida porque os he llamado mediante Dios, creador del Cielo y de la Tierra y de todo cuanto contienen, y también porque habéis obedecido la voluntad de Dios y la mía apareciendo aquí y ahora. Por el mismo poder por el que os he llamado os obligo a que durante un momento permanezcáis aquí visible y afablemente, delante de este círculo y en el interior de este triángulo, mientras yo tenga motivos para desear vuestra presencia, y a no partir sin mi licencia hasta que hayáis realizado debida y honestamente lo que es mi voluntad, sin ninguna falsedad.

Ahora, desde detrás del vidente, señale el triángulo de fuera del círculo con la daga utilizada en el RMDP y diga:

¡Por el poder de Dios os he llamado! ¡Dadme una respuesta cierta!

A continuación, anuncie aquello que desea obtener de la entidad que ha convocado. En el caso de Bael, debería decir:

¿Cuáles son los secretos de la invisibilidad?

Pida al vidente que le repita todas y cada una de las palabras del Espíritu, tanto si las insinúa como si las dice claramente, y anótelas en el papel preparado para este propósito. Una vez terminada esta parte de la evocación, pronuncie en voz alta la Licencia para Partir.

Licencia para Partir

¡Oh espíritu BAEL, como habéis correspondido diligentemente a mis peticiones y os habéis mostrado muy dispuesto y deseoso de acudir a mi llamada, yo os concedo licencia para partir a vuestro lugar adecuado. Marchaos ahora en paz a vuestros hogares y habitáculos, sin herir ni dañar a los humanos ni a las bestias. Marchaos pues, os digo, y estad siempre a punto para acudir a mi llamada, cuando se os conjure debidamente mediante los ritos sagrados de la magia. Yo os exhorto a partir en paz y con tranquilidad; ¡que la paz de Dios siga siempre entre nosotros! ¡Que así sea!

Para terminar el ritual, realice el «cierre por la Atalaya».

No es imprescindible la presencia de un vidente: usted mismo puede actuar como tal. Sin embargo, resulta mucho más fácil con un vidente, ya que de este modo uno de ustedes puede realizar el ritual mientras el otro se concentra en el espejo mágico.

Por otro lado, quizás habrá observado usted que no he dicho qué tipo de incienso debería utilizar, ni el tiempo necesario para realizar este ritual, ni tampoco el simbolismo adecuado en cuanto a los colores. Hay un motivo importante para no haberlo hecho. Lo que persigue este curso *no* es que «empiece» a familiarizarse con la magia; no es hacerle leer montañas de libros sobre el tema para que se familiarice con ellos. Lo que *sí* persigue este curso es convertirle en un mago practicante. Si su capacidad sólo le permitiera seguir lo que dicen los libros, nunca llegaría a ser más de lo que un «escritor mercenario» es a la literatura. Sinceramente, unos pocos Hemingway, LeGuin o Cervantes valen más que mil novelistas de los que escriben según fórmulas. Esto no quiere decir que no haya ningún lugar para las novelas románticas superfluas ni para los magos propios de libros de cómics, lo hay. Pero no es esto lo que espero conseguir con este curso.

Sí, el tiempo que dura el ritual es importante, el simbolismo de los colores es

importante, la elección del incienso es importante. Pero en este momento, dejo que sea usted quien deduzca todo esto. Repase estas lecciones y no tendrá ningún problema para descubrir qué es lo adecuado. Le daré una pista: compare lo que puede ofrecerle el Espíritu con la tabla de la Magia Talismánica. Esta tabla le permitirá establecer el planeta y la Sefirá. El resto debería estar claro. Si no es así, empiece de nuevo este curso, ya que no ha comprendido realmente la información presentada hasta ahora.

El *Goetia* contiene los Sellos, los nombres y las descripciones de 72 Espíritus, cada uno de ellos con aptitudes y poderes que puede compartir con usted. Es triste reconocer que gran parte del libro ha recogido la porquería y las excrecencias de muchos siglos de represión y estupidez. Algunos apartados del *Goetia* hacen referencia a otros libros de *The Lesser Key of Solomon*, ya que el *Goetia* no es sino uno más de ellos. Desgraciadamente, sólo existe una fuente conocida de la Clave Menor completa, pero es muy cara y de poca calidad.

Sin embargo, con las instrucciones de este curso y con las ediciones de mayor difusión del *Goetia* puede dedicar años al trabajo práctico y a la experimentación. La versión más fácil de encontrar lleva por título: *The Lesser Key of Solomon: Goetia: The Book of Evil Spirits*. Este título puede conducir a error, ya que en el libro se habla de las energías y las fuerzas que pueden asumir un tipo de personalidad. Sin embargo, son tan «fuerzas del mal» como pueda serlo la electricidad.

A pesar de que el mal no es el tema en este caso, el Karma sí lo es. Incluso las cosas que parecen superficialmente positivas pueden desembocar en acciones kármicamente negativas. De modo que, antes de actuar siguiendo los consejos de cualquier espíritu del *Goetia*, recuerde hacer una adivinación para asegurarse de que no va a realizar ningún acto mágico ni ninguna acción que pudieran provocar, sin usted saberlo, resultados perjudiciales.

Como este curso no está dedicado a la magia del *Goetia*, no voy a ofrecerle 72 ejemplos, uno para cada espíritu. En cambio, en este punto, le aconsejo de nuevo que consiga un ejemplar del libro y vaya siguiendo el modelo presentado en el ritual anterior. Sustituya el nombre de BAEL por el nombre del Espíritu del *Goetia* al cual desea evocar. Utilice el sello que se indique en el libro. Hasta que consiga un ejemplar del libro, o simplemente si desea probar la magia del *Goetia* y ver si le atrae, puede utilizar los ejemplos de espíritus del *Goetia* que aparecen en las páginas siguientes, junto con los sellos, la descripción y los propósitos.

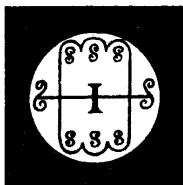

El sello anterior es el del espíritu AMÓN. Amón tiene mucho poder y se dice también de él que es muy severo. Su aspecto es el de un lobo con cola de serpiente y el aliento de fuego. Si el mago se lo ordena, Amón se transformará y tendrá aspecto de hombre con cabeza de cuervo. A veces, aparecen «dientes de perro» (colmillos) en esta cabeza de cuervo. Amón le ofrecerá información sobre todas las cosas del pasado y las todavía por suceder. Como es de naturaleza neutral, puede ayudar a reconciliar las diferencias entre amigos. Es innecesario decir que hay que poner mucho cuidado en aquello que solicitemos a Amón.

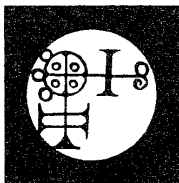

El Sello anterior es el del espíritu BUER. Buer sólo debería ser evocado durante el signo astrológico de Sagitario, y aparece bajo la forma de Centauro de este signo. Buer enseña ciencia y filosofía, incluyendo cosas como las matemáticas, la ética, la lógica y la física. Su especialidad es enseñar la magia secreta y los poderes medicinales de las hierbas y las plantas. También posee poderes curativos, especialmente sobre el dolor psicológico.

A continuación figura el sello del espíritu BOTIS. Al principio, aparecerá como una desagradable víbora, pero si el mago se lo ordena se transformará en la forma de un hombre provisto de «grandes dientes» (de nuevo se trata de colmillos) y de dos cuernos, que lleva en la mano una espada de exquisito brillo y muy afilada. Cuando se le evoca, puede ofrecer cosas parecidas a las de Amón (observe su parecido tras el cambio de aspecto y su parecido en los colmillos). Se dice que Botis relata cosas del pasado y otras por suceder. También puede reconciliar los desacuerdos entre amigos y enemigos.

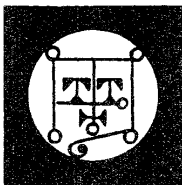

Como documento histórico, el *Goetia* es apasionante. Varios de los «espíritus» no son más que deidades de culturas antiguas. Así, el espíritu Astaroth no es más que una forma de la Diosa Astaroth, también conocida como Astarte e Isis. Revelando una influencia judeocristiana, el espíritu Astaroth se convierte en ¡una figura masculina! Esto, ciertamente, contribuye a validar la teoría sociológica que sostiene que los dioses y las diosas de cualquier cultura se convierten en los demonios de la cultura siguiente. Con la influencia de la Iglesia, incluso las diosas se convierten en demonios *masculinos*.

No hace mucho vi un programa de televisión en el que el estudio se había decorado para que pareciera una cueva. El locutor relataba una extraña creencia histórica que afirmaba que un juego de los llamados de rol estaba provocando posesiones diabólicas y que la gente abandonara el cristianismo. Como este programa lo emitía una cadena «religiosa» (es decir, cristiana), el propósito del mismo era el de fomentar la paranoia entre aquellos que ya creen en alguna forma de cristianismo. Sin embargo, otro cristiano, un escritor, teólogo y personalidad reconocida en el medio radiofónico, afirma que los cristianos no pueden «ser poseídos por el diablo». Así pues, aquel programa de televisión presentaba una filosofía que ni siquiera coincidía con la de otros apologistas del cristianismo. Evidentemente, un buen sistema para controlar a un gran número de gente consiste en infundirles temor. Esta parece ser una de las funciones más importantes de las radiodifusiones «cristianas». En cualquier caso, estoy en total desacuerdo con el contenido de aquel programa, ya que no era más que una superstición irracional, paranoica y que pretendía infundir temor.

Para ser sincero, debo reconocer que gran parte del ocultismo también se esconde tras la estupidez de la paranoia y la superstición. Un libro que leí recientemente sobre temas ocultistas utilizaba el *National Enquirer* y una revista de los Hare Krishna como fuentes de información. Aunque el autor ignorara que el *National Enquirer* no es precisamente un ejemplo de calidad periodística, debería haber consultado otras fuentes. También debería haber considerado que la revista de los Hare Krishna presentaría las cosas de tal modo que su organización parecería tener la razón y la verdad, pasara lo que pasara. Así que, se lo repito:

¡No se fíe de mi palabra ni de la de nadie en todo lo referente al ocultismo!

Compruébelo e investigue por sí mismo. Dion Fortune dijo: «En el ocultismo no hay lugar para la autoridad», haciendo referencia a los estudios ocultistas. Esto se presentaba de forma sucinta en un letrero para el parachoques del coche en el que se leía: «¡Dudad de la autoridad!».

En este momento, quizás está usted pensando: «¿Qué tiene que ver todo esto con la evocación mágica y con el *Goetia*?». Bien, deseo decirle que prefiero pensar que no soy ningún paranoico, pero que tengo en mi poder algo que me asusta. Aunque dudo de que las posesiones diabólicas puedan provocarse por el simple hecho de practicar un juego de rol, tengo un juego parecido a estos que ¡presenta evocaciones del *Goetia* y fichas de juego que no son más que versiones en miniatura de los sellos de los espíritus del *Goetia*! Aunque este juego no ha tenido mucha difusión y ciertamente no supone ningún peligro para los ocultistas expertos, podría presentar problemas para las personas con habilidades mágicas latentes

que se dedicaran a contemplar las fichas del juego. Este tipo de personas, sin la formación mágica ni los preparativos de protección, podrían asustarse al ver figuras extrañas sobre las superficies reflectoras. Este susto podría dañar la psique de la persona y alterar su control de la realidad. Temo también que algunas personas pudieran obsesionarse con determinadas reflexiones e ideas, ya fueran de tema ocultista, mágico o de cualquier otro tipo. Para una persona con formación mágica, como lo es usted si ha seguido las enseñanzas de este curso, la obsesión y la posesión no son ningún problema. Las personas sin esta formación y fácilmente influenciables deberían tener cuidado. Por eso espero que no se distribuyan más ejemplares del juego que poseo. Con esto termina nuestro estudio del *Goetia*.

Antes de pasar a explicar otro libro con material para la evocación, quisiera detenerme un momento y presentarle otro ritual de protección. Este curso se ha centrado en la teoría cabalística moderna, que yo he llamado de una forma algo jocosa «Cábala WASP». Este sistema se basa en antiguas tradiciones místicas judías basadas, a su vez, en antiguas fuentes semíticas, presemíticas y no semíticas.

En contraposición a la Cábala WASP tenemos lo que yo llamo la «Cábala Kosher», una filosofía cabalística que ha evitado muchas de las influencias posteriores que han «desjudificado» la tradición cabalística. Personalmente, estoy encantado de asistir al resurgimiento del cabalismo judío tanto en Occidente como en Oriente Medio. Espero que, como consecuencia de ello, los estudiantes regulares, como yo mismo, podremos disponer de muchos textos que antes eran difíciles de encontrar, que no estaban traducidos o cuyas traducciones no eran muy buenas. Como ejemplo de esta necesidad, uno de los textos mágicos cabalísticos más importantes, un libro sobre talismanes conocido como *Sefer Raziel*, no ha sido traducido, que yo sepa. Lo estuve buscando y encontré un ejemplar hebreo en la Universidad del Judaísmo, en Los Angeles, California. Tenía unos sesenta años de antigüedad y se encontraba en pésimas condiciones. La tipografía utilizada era algo distinta a la que se utiliza actualmente. Esto, sumado a la impresión defectuosa, que cortaba trozos de las letras, hizo que me resultara imposible ni siquiera intentar su traducción.

Otro libro importante que no se ha traducido todavía es el del famoso rabino Isaac Luria. Su título es *The Revolution of Souls* y trata de la reencarnación. Gran parte de la teoría de Luria, que aprendí a través de fuentes indirectas, la he presentado en estas lecciones. Quizás algún estudioso auténtico con inclinaciones místicas intentará iniciar la necesaria tarea de traducir estos dos libros y muchos de los que siguen esperando que llegue su momento para poder iluminar al mundo.

El motivo de que le hable ahora de la Cábala Kosher es que mucha gente me ha preguntado si hay rituales exclusivos de este tipo de Cábala. Por supuesto que los hay, y no hace mucho encontré un ritual protector muy bueno que pertenece a la Cábala Kosher. Está basado totalmente en fuentes judías y, lo que es más importante, en el *Sefer Yetsirá*.

En el *Sefer Yetsirá* se nos dice que Dios selló las diversas direcciones del espacio con varias permutaciones de las tres letras del Nombre Ultimo; las letras son Yod, He y Vav. Basado en esto, le presento un ritual que puede utilizarse en lugar del Ritual de la Cruz y la Rosa. Yo lo he llamado: Ritual de Sellado Yetsirático.

Ritual de Sellado Yetsirático

Este rito requiere sólo una vela del color blanco más puro, una varilla de incienso y una cerilla o un mechero.

- **Primer paso.** Mire hacia el Este y encienda la vela sobre la mesa o el altar que se encuentra delante de usted. Ahora, junte los dedos de las manos para formar tres grupos de dedos en cada mano: el dedo meñique y el anular juntos, el dedo corazón y el índice juntos y el pulgar solo. Es la posición de las manos que utilizan los Sumos Sacerdotes judíos para bendecir (vea el dibujo que aparece a continuación):



Coloque sus manos como si estuviera bendiciendo las velas y diga:

Bendito sois, ¡oh Señor (pronuncie con voz vibrante) YOD-HE-VAV-HE!. Soberano del Universo, que nos habéis consagrado y ordena-do encender las luces sagradas.

- **Segundo paso.** Coja el incienso con la mano derecha y enciéndalo con la llama de la vela. Mientras todavía tenga la llama, diga:

Que todo el universo conozca al Dios único que es mi Dios (pronuncie con voz vibrante) ¡YOD-HE-VAV-HE!
y apague el incienso para que sólo humee.

- **Tercer paso.** a) Mire hacia arriba y diga:

¡Yo sello las alturas con (pronuncie con voz vibrante) YOD-HE-VAV!

- b) Mire hacia abajo y diga: *¡Yo sello el abismo con* (pronuncie con voz vibrante) *YOD-VAV-HE!*

Escriba las letras con el incienso (יהי).

- c) Mirando hacia delante (hacia el Este) diga: *¡Yo sello el Este* con (pronuncie con voz vibrante) *HE-YOD-VAV!*

Ahora, lo hará dibujando las letras (יהי)

De forma parecida, pronuncie con voz vibrante las letras de las palabras en los pasos siguientes.

- d) En el sentido de las agujas del reloj, gire 180 grados hacia el Oeste y diga:

¡Yo sello el Oeste con HE-VAV-YOD! (יהי)

- e) Gire 270 grados hacia el Sur en el sentido de las agujas del reloj. Diga:

¡Yo sello el Sur con VAV-YOD-HE! (יהי)

- J) Gire 180 grados hacia el Norte en el sentido de las agujas del reloj. Diga:

¡Yo sello el Norte con VAV-HE-YOD! (יהי)

• **Cuarto paso.** Gire 90 grados en el sentido de las agujas del reloj para encontrarse de nuevo en el Este. Adopte de nuevo la posición de bendición de los sacerdotes, como en el primer paso, y diga:

De esta forma el microcosmos copia al macrocosmos y el mundo entero queda bendecido.

¡Aleluya! ¡Aleluya! ¡Aleluya!

¡Selá! ¡Selá! ¡Selá!

¡Amén! ¡Amén! y ¡Amén!

• **Quinto paso.** Puede usted ahora permanecer en la paz durante tanto tiempo como desee.

El rito ha terminado.

PARTE QUINTA

The Greater Key of Solomon puede encontrarse en la mayoría de las librerías metafísicas y tiendas de productos ocultistas. Resulta asombroso que muchos «ocultistas» sostengan que la Clave Menor trata de los espíritus del mal y la Clave Mayor de los espíritus del bien. Esto no es más que una repetición de lo que han afirmado muchos escritores mal informados. No hay nada que demuestre que una de las claves trate de los espíritus del mal y la otra de los espíritus del bien.

La Clave Mayor está dividida en dos grandes apartados o «libros». El segundo de ellos describe los diversos instrumentos o armas del mago e incluye algunos que no parecen en absoluto adecuados para la práctica de la Alta Magia. Pero esto es así porque el primer libro de la Clave Mayor es una combinación de los métodos de la Alta y de la Baja Magia. Como ejemplo de lo anterior, la Clave Mayor presenta un método para hacemos invisibles utilizando «una pequeña imagen de cera amarilla en forma de hombre...». Este tipo de imágenes mágicas, a veces llamadas *magia de muñecos*», no figuran en el repertorio de la mayoría de los magos cabalistas. Son cosas propias del reino de la Baja Magia o Magia Natural.

Los métodos de Magia Natural que contiene este grimorio, así como la falta de menciones a Jesús y a la Trinidad, son una evidencia interna de que la Clave Mayor es anterior a la Menor. De hecho, las versiones escritas más antiguas de la Clave Mayor datan de los siglos xv o xvi, mientras que los primeros ejemplares de la Clave Menor son del siglo xvii. Evidentemente, las versiones orales de ambos libros podrían remontarse a muchos años atrás, y las primeras formas manuscritas de los mismos podrían estar aún por descubrir. Esto ocurrió con un grimorio llamado *El Picatrix*, que no nos consta que haya sido traducido. Se le consideraba un típico ejemplo de escritura de la Edad Media, pero los descubrimientos recientes demuestran que es una traducción de una obra árabe mucho más antigua.

Naturalmente, no pretendo copiar aquí de nuevo todo el grimorio *The Greater Key of Solomon*. Sin embargo, los conjuros de evocación que contiene son parecidos a los utilizados en la Clave Menor que ya hemos presentado antes en esta misma lección. Así pues, puede usted utilizar las evocaciones de la Clave Menor cambiando la frase «espíritu Bael» del ejemplo ofrecido, por «Angel tal y cual». Soy consciente de que esto irritará a muchos puristas, pero la técnica y la filosofía son las mismas. ¡Si quiere usted entretenerse con las cinco páginas de la Clave Mayor llenas de evocaciones escritas a un solo espacio, le invito a hacerlo!

La Clave Mayor plantea de nuevo un enigma para nuestra comprensión, un enigma creado evidentemente para engañar a aquellos que no tenían la formación adecuada. Entre los libros primero y segundo de la Clave Mayor aparece un apartado lleno de «pantáculos» y de explicaciones sobre cómo pueden «ofrecemos» varios poderes y habilidades. Esto parece implicar que, en realidad, se trata de talismanes. Sin embargo, si leemos el primer libro y estudiamos realmente las evocaciones, descubrimos que al mago se le indica que muestre los pantáculos al espíritu que aparezca y que «pida todo cuanto desee al Rey de los Espíritus». Como puede ver, la sugerencia de que estas figuras son talismanes es una tapadera para evitar que su auténtico potencial caiga en manos de personas sin formación ni preparación.

A continuación aparece un pantáculo asociado con el Sol. Su propósito es el de liberarnos de los esquemas mentales que nos impiden alcanzar nuestros deseos. La evocación debería realizarse el día del Sol y a la hora del Sol. Si lo hacemos así, la entidad que aparezca nos dirá cómo podemos romper nuestras ataduras (mentales) y ser libres. En esta evocación, utilice el término «Señor Yod-He-Vav-He» en lugar de «espíritu Bael».

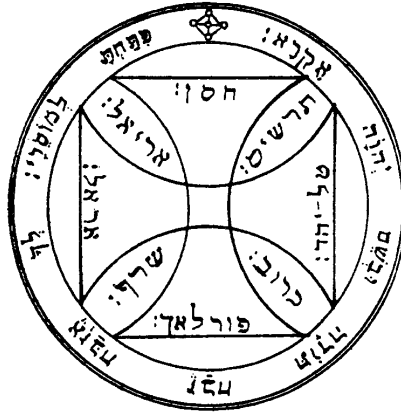

El pantáculo siguiente se utiliza para controlar a los espíritus de Venus. Resultará adecuado para cualquiera de los propósitos que aparecen bajo el planeta Venus en la tabla de Magia Talismánica. Deberá utilizar el nombre del arcángel adecuado en lugar de «espíritu Bael». Evoque al espíritu de Venus (al arcángel, entre otros) y pídale cualquier cosa que desee y que esté asociada con el planeta. Evidentemente, debe hacer la evocación en la hora de Venus y, si es posible, en el día de Venus.

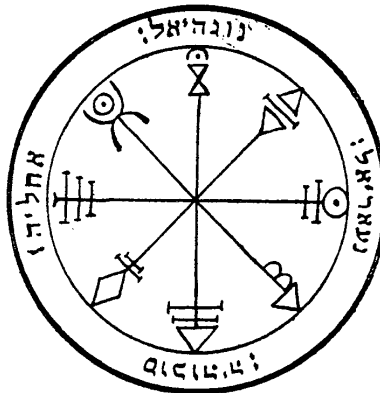

A continuación aparece otro pantáculo asociado con Venus. Sirve para invocar al espíritu Yohn-ehl y pedirle información sobre cómo obtener gracia y honor. Yohn-ehl deriva de las palabras hebreas que se encuentran fuera de la figura central, Yod, Vav, Nun, Álef y Lamed.

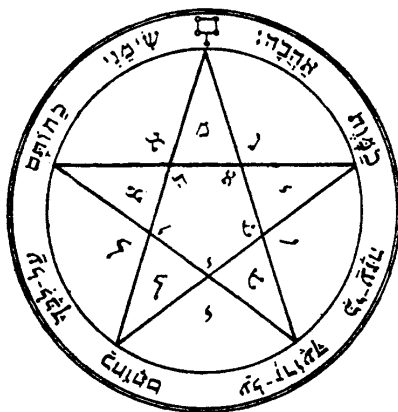

Finalmente, el pantáculo siguiente es otro más de los de Venus. Sirve para que el ángel Monachiel nos enseñe cómo atraer el amor.



Quisiera reiterar aquí que la evocación mágica *no* consiste en trabajar simplemente con nuestras fantasías y nuestra imaginación. Tampoco es un tipo de espiritismo que persiga el contacto con almas o entidades muertas que se encuentren cerca. Es un método muy auténtico para entrar en contacto con entidades de un nivel superior de la existencia. Estas entidades están siempre allí. Lo que ocurre, normalmente, es que nosotros no somos conscientes de ellas. En la evocación mágica, no sólo nos damos cuenta de su existencia sino que elegimos con cuál de las innumerables entidades místicas deseamos entrar en contacto.

La Clave Mayor nos ofrece un tipo de información especializada que no figura en la Clave Menor y podemos deducir que se trata de algo exclusivo para las entidades de la Clave Mayor. Cuando hacemos las evocaciones de la Clave Mayor, la forma de utilizar el pantáculo es algo distinta. Después de haber utilizado el pantáculo para centrar su atención (no confunda este pantáculo con el instrumento mágico: el pantáculo de Tierra), tápelo para no poder verlo. Normalmente se utiliza un trozo de seda negra para este propósito. Luego, cuando la entidad aparezca en el espejo mágico, muéstrele el pantáculo. El resultado será que la entidad quedará atada por la voluntad de usted. En una lección posterior utilizaremos esta técnica de forma parecida, pero para otro propósito.

Antes de pasar a explicar otro aspecto de la magia evocativa, desearía mencionar sucintamente otro libro. Se trata de una obra que al parecer utilizaba una rama de la Aurora Dorada, llamada *La Alfa y Omega*, como libro de consulta. El nombre del libro, que fue traducido por Mathers, es *El grimorio de Arinadel*.

Este libro excepcional, a pesar de que todavía puede encontrarse en las librerías, es mayoritariamente ignorado por los «magos» porque no entienden la evocación mágica o no desean probarla. Su estructura interna (hay varias referencias a Jesús a lo largo del libro) indica que se trata de una obra posterior a la Clave Mayor. De hecho, algunos de los nombres de los espíritus de este libro son parecidos a los de la Clave Menor, a los de la Clave Mayor y a los de otro libro conocido como *The Arbatel of Magic*.

Los sellos o sigilos de *El grimorio de Armadel* son mucho más complicados que los que figuran en la mayoría de las demás obras del género. A menos que compre usted el libro y consiga entenderlo, resultan bastante inútiles. Este libro ni siquiera se molesta en presentar métodos aparatosos para dibujar el círculo mágico. En lugar de esto, se limita a decir: «compruebe que el círculo esté [correctamente] formado según las instrucciones indicadas [en otra parte]».

Los significados de los sellos y los propósitos para utilizarlos se esconden tras un lenguaje oscuro. Una vez leída esta lección, debería usted ser capaz de descubrir los significados y de ver a través de los velos que pretendían engañar al no iniciado. Si se compra (o si ya tiene) este libro, recuerde simplemente que el propósito de la magia evocativa es el de permitirle ver en el plano astral y comunicarse con las entidades que pueden responder a sus preguntas y pueden darle instrucciones acordes con su naturaleza.

Aunque *El grimorio de Armadel* no contiene instrucciones sobre cómo dibujar el Círculo Mágico, presenta los mismos tipos de rituales y de conjuros que aparecen en otros grimorios de esta naturaleza, como la Clave Menor y la Clave Mayor. Curiosamente, este libro, en la parte final, contiene también información muy camuflada sobre magia sexual. En una lección posterior hablaremos de la magia sexual.

PARTE SEXTA

A menos que la magia y el ocultismo sean algo absolutamente nuevo para usted, quizás habrá oído hablar de las entidades conocidas como *elementales*. Y, si conoce algo más el tema, probablemente sabrá que existen diferentes tipos de elementales. Cada tipo está asociado con un elemento distinto:

- Los Espíritus elementales de la Tierra son los *Duendes*.
- Los Espíritus elementales del Aire son los *Silfos*.
- Los Espíritus elementales del Agua son las *Ondinas*.
- Los Espíritus elementales del Fuego son las *Salamandras*.

Estos elementales *naturales* son bastante particulares. Aquí, en el plano físico, todo está formado a partir de una combinación de los elementos, pero los elementales están compuestos totalmente de un solo elemento. Por esto es difícil verles en este plano, si no es en el interior de su elemento. A veces pueden verse salamandras zigzagueando alrededor de un fuego ardiendo. Los silfos pueden distinguirse a veces, en los días claros, como destellos en el aire.

En otra lección explicaremos cuál es el lugar adecuado para describir a las entidades cuya apariencia principal se sitúa en otros planos. Además, la duración de este curso no nos permite disponer de espacio suficiente para aprender a hacer magia con la ayuda de los elementales. Sin embargo, existe un apartado que utiliza creaciones parecidas a los elementales y que constituye una parte importante de su formación como mago. Este aspecto se conoce como la *creación de elementales «artificiales»*.

Un elemental artificial es algo que podemos crear, mediante la fuerza de la voluntad y las técnicas mágicas, para que obedezca nuestra voluntad. En cierto sentido, se trata de un tipo de evocación. Otra forma de considerar a los elementales artificiales es pensar que son un tipo de magia talismánica, pero sin el talismán. Además... usted ya sabe hacer elementales artificiales.

Un elemental artificial combina la fuerza de un elemento particular con un deseo o una voluntad creados por usted. Así pues, si dos de sus amigos tienen una disputa, usted podría enviarles un poco de agua (elemento) para refrescarles los ánimos. Aquí estaría usted combinando un elemento (el agua) con un propósito (calmar a los amigos).

Quizás tiene usted un compañero o compañera sentimental que, a su parecer, no se muestra lo suficientemente amoroso o amorosa. Podría resultar útil enviar a esta persona algo de fuego (elemento) para aumentar su pasión (propósito). De forma parecida, si es usted el jefe y uno de los empleados se muestra perezoso, quizás lo que necesita para animarse es que le envíe algo de fuego (elemento) para que su productividad aumente (propósito).

Los elementos artificiales también poseen un tipo de conciencia rudimentaria o un cierto sentido del propósito. Esto es lo que introducimos en ellos, como verá más adelante. De forma muy parecida a como los misiles de crucero esquivan a los objetos para encontrar su objetivo, los elementos artificiales serán capaces de encontrar maneras de alcanzar el objetivo que usted les haya indicado.

Eso significa que la cantidad de energía elemental que les introduzca puede no corresponderse con la tarea que les asigne. Si la energía es insuficiente, el elemental artificial no conseguirá alcanzar su objetivo. Si introduce más energía elemental de la que necesita y no le enseña a descargar el exceso una vez alcanzado el objetivo, el elemental artificial puede convertirse en una fuerza elemental irreflexiva (y a veces incontrolable) que envíe la energía no dirigida a cualquier cosa o persona, incluso a su creador. Así pues, cuando cree un elemental artificial para un propósito determinado, deberá tener muy en cuenta las reglas siguientes:

1. Debe tener muy claro en la mente qué es lo que desea que haga el elemental artificial.

2. No hará que el elemental artificial afecte a otra persona sin disponer antes del permiso de ésta. En las situaciones que hemos comentado anteriormente: los empleados deberán dar su consentimiento a los jefes para que les influyan y hagan aumentar su productividad; la persona ya es nuestra compañera sentimental, de modo que lo único que hacemos es reforzar algo que ya existe, y no estamos afectando a una persona nueva o desconocida; no vamos a influir en el resultado de la disputa, simplemente calmaremos las emociones asociadas con ella para que los dos amigos puedan arreglar las diferencias que hay entre ellos.

3. Como éste es un tipo de Magia Gris, haremos siempre una adivinación para ver si el resultado del acto mágico será positivo o negativo.

4. Como parte del proceso mágico, el elemental artificial *debe* recibir la orden de dispersar toda la energía sin dañar a nadie una vez alcanzado su objetivo o cumplida una fecha u hora determinada.

Ritual para la creación de un elemental artificial

- **Primer paso.** Elija el propósito y haga una adivinación para determinar el resultado. Si es positivo, siga con el segundo paso.

- **Segundo paso.** Realice la apertura por la Atalaya.

- **Tercer paso.** Imagine que es usted el elemento que desea convertir en un elemental artificial (las instrucciones para esto se encuentran en lecciones anteriores de este curso). Separe sus manos entre 22 y 33 cm, con las palmas encarradas. Ahora, imagine que tiene una botella o una caja entre las manos. A continuación, cuando exhale, visualice cómo todo el elemento con el que está trabajando sale con su respiración y queda encerrado en el recipiente situado entre sus manos. Repítalo hasta llenar completamente el recipiente de energía elemental.

- **Cuarto paso.** Separe las manos y deje que el recipiente flote delante de usted. Coja el instrumento asociado con el elemento con el que está trabajando. Apoye la punta del instrumento en el recipiente visualizado. Diga:

Mediante la presente acción te nombro...

Parte ahora y haz (esto y aquello).

Cuando hayas cumplido esta tarea, dispérsate y reúnete con (nombre del elemento) allá donde se encuentre y no dañes a nadie en el camino.

Si no has cumplido tu tarea el día (diga una fecha) a la hora (diga una hora), entonces dispérsate igualmente y reúnete con (nombre del elemento) allá donde se encuentre, sin dañar a nadie en el camino.

¡Que así sea!

¡Parte ahora!

- **Quinto paso.** Realice el cierre por la Atalaya. *El*

rito ha terminado.

Notas:

1. Puede utilizar cualquier nombre para el elemental artificial. Puede ser un nombre común de persona o uno inventado. Sin embargo, deberá estar relacionado con el propósito del elemental. Llamar *Acuario* a un elemental artificial de fuego no resulta adecuado.

2. Puede añadir el nombre en las frases del rito anterior. Así, el ritual puede ampliarse para decir: *Parte* (nombre del elemental artificial) *y haz* (esto y aquello).

3. En el espacio que indica «esto y aquello», nombre el propósito para el cual ha creado el elemental artificial. En los ejemplos anteriores, diría: *Parte y haz que mis amigos se reconcilien o Parte y haz que mi amante sea más apasionado*, etc.

4. Cuando indique una fecha y una hora para la dispersión deberá utilizar fechas astronómicas en lugar de las fechas inventadas por los humanos. Así, en lugar de decir «el martes a las 16.00», será mejor decir «cuando el Sol esté en su altura máxima el día de la siguiente Luna llena». Incluso la forma más compleja «en el siguiente día de Marte, cuando el Sol esté a medio camino entre su punto máximo de altura y su ocaso» resultará también buena. Esta última frase significa el martes (día de Marte) en alguna hora entre las 15.00 y las 17.00, según la época del año.

5. A pesar de que los elementales artificiales tienen un tipo de conciencia, no tienen más vida que un ordenador de los que se utilizan para jugar al ajedrez. De modo que no hay nada éticamente malo en crear un «elemental artificial encarcelado». Este tipo de elementales se utilizan a menudo como mecanismos de protección. Pueden introducirse en algo sólido o en algo que esté hueco pero cerrado. Este podría ser el origen del genio encerrado, en el mito de la botella.

Para hacer esto, deberá cambiar el segundo verso de la evocación anterior y decir *Parte hacia el interior de esta/este* (estatua, jarrón, roca, etc.) *y haz* (esto y aquello). Si utiliza usted un jarrón o una botella que puedan taparse, déjelos destapados hasta que haya visto o notado que el elemental artificial se ha introducido en su interior. Luego, tape el recipiente rápidamente y de forma segura. Un

ejemplo de un elemental artificial protector de este tipo podría basarse en el elemento fuego y perseguiría el propósito de provocar fuertes emociones, como temor y paranoia, en cualquier persona que quisiera entrometerse en nuestra actividad sin permiso y con fines pocos honestos. Asegúrese de darle una fecha y una hora de dispersión. Además, si su recipiente es hueco, ábralo una vez transcurrida la fecha y la hora para permitir que el elemental artificial encarcelado se disperse.

PARTE SÉPTIMA

Ya he explicado las diferencias entre la evocación y la invocación y he comentado que la magia invocativa es la base del espiritismo. La forma en que los espiritistas hacen las invocaciones (se convierten en «médiuims» para entidades que aseguran ser el espíritu de otras personas) resulta sorprendente:

1. El mago se protege mediante los destierros adecuados y otros sistemas. El espiritista no lo hace.
2. El mago se prepara para permitir que una entidad concreta se una con su conciencia y la controle. El espiritista permite que cualquier ente que ronde por allí entre en su interior.
3. El mago suele dudar de lo que le dicen las entidades no físicas. Crowley tardó muchos años en aceptar plenamente *The Book of the Law*. Muchos espiritistas suelen aceptar cualquier explicación que «venga del otro lado».

La magia invocativa que realizan los Magos Ceremoniales sigue un esquema muy simple:

1. Destierros y purificaciones.
- 2 y 3. Llamada a una entidad concreta y utilización de palabras que persiguen el doble propósito de aflojar (no «abandonar») el control de la conciencia y permitir a la otra entidad «apoderarse» momentáneamente de ella.
4. Identificación de la entidad.
5. Comentarios de la entidad e interrogatorio dirigido a ella.
6. Liberación de la entidad y vuelta a la conciencia normal.
7. Destierros finales.

Las invocaciones de la Magia Ceremonial son en realidad de un nivel demasiado avanzado para dedicar espacio a explicar toda una invocación ritual en este curso introductorio. Pero, a pesar de que no voy a presentarle realmente un ritual para la invocación, le mostraré cómo realizar uno siguiendo el esquema anterior. Con estudio y práctica, debería ser capaz de elaborar sus propios rituales invocativos.

1. Para los destierros y las purificaciones, el mejor método que conozco es el de la apertura por la Atalaya.
- 2 y 3. La llamada a una entidad concreta exige un amplio conocimiento de

esta entidad. Con mucha frecuencia las entidades elegidas son dioses de los diversos panteones, arcángeles o espíritus de los diversos grimorios. Debe conocer lo mejor posible la entidad concreta a la que va a invocar, incluyendo la situación física (si la hay) en que ésta suele visualizarse más a menudo. El hecho de visualizarse a uno mismo en esta situación es lo que se conoce como «asumir una forma de dios». También deberá contar con los colores y los aromas adecuados y deberá dedicar a la entidad algún poema, alguna canción o incluso alguna danza. A veces se repiten una y otra vez, como un mantra, palabras que para nosotros no tienen ningún sentido. Palabras a las que a menudo nos referimos (equivocadamente) como «los Nombres Bárbaros de la Evocación». La combinación de estos mecanismos, de llamar a una entidad concreta y de alterar la conciencia del mago, provoca una situación que permite que la entidad desplace temporalmente la conciencia del mago.

4. A continuación, el mago se identificará a sí mismo como la entidad. En este momento, la voz y el aspecto del mago pueden sufrir alteraciones.

5. Es posible que la entidad invocada haga comentarios a aquellos que están reunidos. Como ocurre con la magia evocativa, los rituales invocativos son actos de grupo. Es necesaria la presencia de más personas para que tomen notas o hagan preguntas a la entidad invocada. Luego, será cuestión de todos los presentes decidir si desean o no seguir los consejos de la entidad. También es posible que el grupo quiera interrogar a la entidad para que demuestre su identidad. Este método se explica en un apartado anterior de esta lección.

6. Como la entidad elegida pertenece a un plano no físico de la existencia, no deseará quedarse durante mucho tiempo. A veces, en este punto, se añade un rito adicional que presentaremos en la lección siguiente. Luego, la entidad elegirá libremente marcharse, y el mago recuperará inmediatamente su conciencia normal. Durante todo el ritual, a partir de la apertura por la Atalaya, el pantáculo de Tierra, un signo del plano físico, deberá estar cubierto con un trozo de tela negra gruesa, preferiblemente de seda. Si la entidad no se marcha con la rapidez deseada o si (como he visto alguna vez) las personas del círculo empiezan reaccionar mal ante el contacto extraterrestre, deberá descubrirse el pantáculo y ponerlo ante los ojos del mago/entidad invocada. Con esto partirá hacia su hogar. Además, concédale también la licencia para partir como en los rituales evocativos.

Durante el tiempo en que está invocada la entidad no física, no es que la conciencia del mago simplemente se haya marchado. En lugar de esto, pueden ocurrir dos cosas: es posible o que la conciencia permanezca en el plano astral, cerca del cuerpo del mago, o que esté recorriendo el plano astral. A veces la conciencia del mago puede encontrarse con otras entidades en el plano astral, de modo que las experiencias que el mago comunique al grupo durante este período pueden incluso tener mayor valor que la misma invocación.

7. Realice el cierre por la Atalaya.

Existen varias versiones muy hermosas de este tipo de ritual, que pueden encontrarse tanto en fuentes paganas como ceremoniales. Una de mis preferidas es una invocación a una deidad anterior a la creación, a una deidad, pues, que no fue creada. Según las palabras de la invocación, la entidad es «innacida». Veamos las palabras de la llamada:

*A vos os invoco, el Innacido.
A vos, que creasteis la Tierra y el Cielo.
A vos, que creasteis la Noche y el Día.
A vos, que creasteis la Oscuridad y la Luz...
Vos habéis distinguido lo Justo de lo Injusto.
Vos creasteis lo Femenino y lo Masculino.
Vos produjisteis la Semilla y el Fruto.
Vos hicisteis que los Hombres se amaran los unos a los otros...*

Esta invocación va seguida de un largo apartado de «Nombres Bárbaros» que deben repetirse una y otra vez (aunque no se nos indica que debamos hacerlo) hasta que el Innacido se manifieste. La mejor manera de conseguir que esto ocurra consiste en «¡inflamarnos con plegarias!».

Finalmente, la personalidad del mago desaparece y el Innacido se identifica:

*¡Yo soy Él! El Espíritu Innacido! Tengo vista en los pies: fuerte y el
Fuego Inmortal!
¡Yo soy El! ¡La Verdad!
¡Yo soy El! ¡Que odia que el mal tuviera que llegar al Mundo!
¡Yo soy El! ¡Que provoca los relámpagos y los truenos!
¡Yo soy El! Al cual pertenece la Lluvia de Vida sobre la Tierra;
¡Yo soy El! Cuya boca siempre arde;
¡Yo soy El! El Procreador y el Manifestador;
¡Yo soy El! La Gracia del Mundo...*

¿No le parece hermoso? Puede encontrar versiones de este texto en *The Lesser Key of Solomon: The Goetia* y en el libro *Magia. Teoría y práctica*, de A. Crowley. Si no le presento un ritual invocativo entero no es porque sean peligrosos. Si ha practicado usted los rituales que hemos enseñado hasta ahora y ha seguido las instrucciones indicadas, no tendrá ningún problema. Lo que deseo es que entienda la idea de que los rituales no son estáticos e inamovibles. ¿De-sea invocar a alguna entidad? Realice investigaciones acerca de esta entidad, aprenda todo cuanto pueda sobre ella. Busque algún poema dedicado a la entidad en cuestión o escríbalo usted mismo. Para tener éxito, debe llegar a conocer plenamente al dios, al arcángel o al espíritu. Además, debe desear realmente que la entidad acuda a usted. Para hacerlo, debe «inflamarse con plegarias» dedicadas a la entidad concreta.

En este curso, quiero ofrecerle el máximo de información posible. En lo referente a la evocación y la invocación esta tarea quedará bastante incompleta. Esto es debido a que la evocación mágica, por su misma naturaleza, requiere el uso de otros libros, y las invocaciones, por naturaleza, requieren mucho trabajo personal.

Aunque estos tipos de magia son muy teatrales, puede ser usted un mago perfecto y no utilizarlos nunca. Si desea realmente practicar estas técnicas deberá adquirir los libros adecuados o hacer el trabajo necesario.

Recuerde que uno de los objetivos de este curso es el de capacitarle para elegir cualquier libro de magia, poder entenderlo y aplicar el sistema que presenta. Si

no le hubiera explicado los secretos internos de la evocación y la invocación mágicas, es posible que muchos de los libros no le parecieran tan claros como podrán parecerle. Así pues, esta lección ha cumplido con su propósito.

Las instrucciones para crear elementales artificiales son un conjunto de instrucciones mágicas mucho más completo. Ahora ya sabe cómo crear un elemental artificial para cualquier propósito que desee. Aunque el ritual parece corto, en realidad exige mucho tiempo y esfuerzo. Le exige conocer la materia de las ocho lecciones anteriores de este curso.

Debe usted conocer las correspondencias de los elementos.

Debe conocer el Ritual de la Atalaya, lo cual significa que debería conocer ya los rituales del Pentagrama y del Hexagrama.

Debe ser capaz de generar energía elemental, lo cual requiere también el conocimiento de la respiración elemental a través de los poros.

Para resumir, este curso es acumulativo. Nunca insistiré demasiado en esto. Alcanzar el éxito en la magia requiere dedicación al estudio y a la práctica. Si usted desea hablar de magia, creo que le gustará este curso. Si desea *ser* un mago, un auténtico mago practicante, debe practicar los ejercicios, las técnicas y los rituales presentados en estas lecciones. No existe ninguna píldora ni ninguna fórmula secretas que puedan convertirle en mago de la noche a la mañana. Ahora es el momento de empezar a trabajar, si no lo ha hecho todavía.

REPASO

Las preguntas siguientes están pensadas para ayudarle a determinar si ha aprendido bien la información de la «Lección 9». Por favor, intente responderlas sin consultar el texto. Las respuestas se encuentran en el «Apéndice 2».

1. Según Dion Fortune, ¿en qué nivel se evocan las entidades y quién es capaz de verlas?
2. Según la creencia tántrica, ¿durante cuántos minutos mantiene el semen su valor mágico tras la eyaculación?
3. ¿Qué diferencia hay entre la invocación y la evocación?
4. ¿Qué tipo de magia es difícil practicar a solas?
5. ¿Quién es el «Demonio CO» y por qué es peligroso?
6. En una evocación, ¿cuál es la primera pregunta que debemos hacer?
7. En una evocación, ¿cuál es la segunda pregunta que debemos hacer?
8. ¿Qué aspecto tiene el Espíritu Amón?
9. ¿Quién es la autoridad última en materia mágica?
10. ¿Cuántas direcciones se «sellan» en el Ritual de Sellado Yetsirático?
11. ¿Cómo se llaman los cuatro tipos de espíritus elementales y por qué son particulares?
12. Cite los siete pasos de las evocaciones mágicas.

Las preguntas siguientes sólo puede responderlas usted:

1. Si había estudiado magia durante un tiempo, antes de estudiar las lecciones de este curso, ¿le ha sorprendido conocer la verdad sobre las evocaciones?
2. ¿Sigue usted realizando sus rituales y llevando los diarios?
3. ¿Suele volver atrás y estudiar de vez en cuando las lecciones anteriores de este curso?
4. ¿Ha intentado alguna vez hacer una evocación? ¿Lo intentará en el futuro? ¿Tiene usted alguno de los otros libros de consulta (por ejemplo, los diversos grimorios) necesarios para hacer evocaciones? Si no es así, ¿tiene previsto adquirirlos?
5. ¿Es capaz de realizar el Ritual de la Atalaya de memoria?

BIBLIOGRAFÍA

- ANON: *Lesser Key of Solomon: The Goetia*, De Laurence, 1916.
- CROWE, EY, Aleister: *Magic*, Weiser, 1973.
- FELDMAN, Daniel Hale: *Clear Magic*, Garden of YH-Light, 1984.
- FORTUNE, Dion: *Aspects of Occultism*, Aquarian Press, 1962.
- MATHERS, S.L.M. (traductor): *The Greater Key of Solomon*, De Laurence, 1914.
- *The Grimoire of Armadel*, Weiser, 1980. (Trad. esp.: *El Grimorio de Armadel*, Barcelona, Humanitas, 1987.)
- MCINTOSH, Cristopher: *The Devil's Bookshelf*, Aquarian, 1985.
- MORDELL, Phineas: *The Origin of Letters & Numbers According to the Sepher Yetzirah*, Weiser, 1975.
- TURNER, Robert (traductor): *Arbatel of Magick*, Heptangle, s.f.
- WHITE, Nelson y Anne: *Lemegeton; Clavicula Salomonis*, The Technology Group, 1979 (ésta es la Clave Menor completa).
- *Secret Magic Revealed*, The Technology Group, 1979.

LECCIÓN 10

«La magia no es algo que hacemos, la magia es algo que somos.» He repetido esto una y otra vez a mis alumnos y he intentado también dejarlo muy claro en estas lecciones. Los magos auténticos se dan cuenta de que, como pueden hacer magia y afectar a sus vidas, son realmente libres de hacer cuanto deseen. Se dan cuenta también de que son responsables de sus actos. Así pues, la libertad y la responsabilidad son signos de un estilo de vida mágica. Esta actitud constituye también la base del punto de vista de los magos sobre el sexo.

Como mago, creo que todo el mundo tiene derecho a mantener relaciones sexuales de la forma que desee, siempre que esto no suponga coaccionar a otras personas. Si es usted heterosexual, homosexual, célibe o promiscuo; si practica usted sadomasoquismo o cualquier otra cosa, a mí no me importa... siempre que usted no coaccione a otros a hacer lo que no desean. La libertad, la responsabilidad y la honestidad deberían ser la guía de los magos. En lo que al sexo se refiere, estas ideas deberían guiar los actos de cualquier persona.

Desgraciadamente, varias organizaciones de dudoso valor coaccionan sexualmente a las personas de distintas formas. En una organización que conozco, el líder elige las parejas sexuales. Esto incluye el hecho de tener que estar en una habitación contigua mientras nuestra pareja mantiene relaciones sexuales con otra persona, de modo que es posible oír todos los sonidos.

Otra organización predica el celibato estricto. A los miembros casados sólo se les permite mantener relaciones sexuales una vez al mes y sólo con el objetivo de la procreación. Sin embargo, sé que muchos miembros de esta organización desobedecen esta regla. De hecho, uno de sus vicepresidentes, un hombre que predica el celibato, tuvo una apasionada aventura con una mujer que conozco. La organización está al corriente de estas actividades fuera de lo programado y le trasladan continuamente de uno de los llamados «templos» a otro, pero nunca llegan a expulsarle.

Un líder de otra organización dijo a varios de sus miembros que se divorciaran, cosa que ellos hicieron. Este líder fomenta también las aventuras románticas,

pero se opone al matrimonio. Las acciones de este líder han destrozado muchas familias. ¿Por qué intentan estas organizaciones y sus líderes controlar la vida sexual de la gente?

La cosa más personal y privada que poseemos es nuestra sexualidad. Es imposible llegar a estar físicamente más cerca de otra persona de lo que estamos durante las relaciones sexuales. Así pues, el sexo está íntimamente relacionado con nuestra psique. Controle usted la vida sexual de una persona y podrá controlar su mente; controlará a la persona. El control de la vida sexual de las personas es uno de los métodos de «lavado de cerebro».

Quizás recuerda usted el caso de Patty Hearst. Fue secuestrada por un grupo con cuya ideología no estaba de acuerdo. Más adelante se convirtió en un miembro de aquel grupo. Uno de los sistemas que utilizaron para conseguir esto fue el control de su vida sexual. Se la obligó a mantener relaciones sexuales con varias personas, incluso relaciones sexuales en grupo. Esta fue una de las formas de derrumbar su voluntad, hasta que perdió sus propios ideales y adoptó los de sus secuestradores. Con esto no pretendemos apoyar filosóficamente a la señorita Hearst ni a sus secuestradores, sino simplemente mostrarle cómo funciona uno de los métodos de lavado de cerebro.

En el caso del primer grupo que he mencionado anteriormente, el control de la vida sexual de los miembros permite el control de sus mentes. De este modo, aunque se supone que la organización enseña a sus miembros a ser individuos únicos e independientes, todos tienden a aceptar libremente las órdenes del líder. Además, los miembros aportan grandes sumas de dinero a la organización, la mayor parte del cual va a parar al líder.

En cuanto al segundo grupo, sus líderes actuales poseen aparentemente una increíble ansia de poder, en términos de conseguir el control sobre las personas y el dinero. De este modo, los líderes prescinden de su «espiritualidad» e intentan imponer un estilo de vida que ellos no siguen. A pesar de todo, los miembros se sienten culpables si no consiguen cumplir con el celibato exigido ni aportar suficientes fondos a la organización. Pronto les resulta fácil obedecer las «verdades» de los líderes que les enseñan a mentir y a robar. De hecho, este grupo fue condenado recientemente ante los tribunales por «muerte ilegal», difamación y secuestro. ¡Toda una organización espiritual!

La tercera organización está absolutamente esclavizada por el líder. El líder viste extrañas ropas con bombillas incorporadas y se dedica a grabar vídeos de las teorías del grupo y cintas musicales tan malas que increíblemente provocan la risa. A pesar de todo, como si fueran robots bajo control, a ninguno de los seguidores del líder parece importarles lo ridículo que resulta. Cuanto más se ríe la gente cuando les ve vestidos con ropas que parecen a medio camino entre el Renacimiento y la ciencia ficción, más dedicación ofrecen al líder que controla sus vidas.

Con estas notas preliminares quiero indicarle que existen organizaciones que intentan controlar la vida sexual como medio para controlar la voluntad de las personas. En un nivel más inferior, hay grupos que utilizan una apariencia de espiritualidad o de enseñanza para captar personas y explotarlas sexualmente. Existen grupos de este tipo en todos los campos, incluso en el estudio de la magia. Algunos grupos «mágicos» no son más que tapaderas para algún otro fin: conseguir parejas sexuales o ejercer el poder sobre los demás.

Es realmente vergonzoso que haya gente que se sienta tan débil e insegura que intente superar estos sentimientos buscando el poder y el control sobre los demás. También es vergonzoso que algunas personas utilicen una fachada «espiritual» para conseguir parejas sexuales.

Si está usted trabajando con un grupo de personas e intuye que el sexo acabará formando parte de las actividades del grupo, ¡deténgase! Pregúntese si realmente desea mantener este tipo de relación con estas personas. Si no es así, abandone el grupo antes de que consigan controlar su vida y su voluntad.

Y, por favor, no piense que es usted inmune al lavado de cerebro ni que es demasiado inteligente para que se lo hagan. Muchos de los cultos consiguen un gran porcentaje de sus adeptos en los campus universitarios. He visto a muchas personas inteligentes y brillantes que decían asistir a cultos para «investigar», caer en las redes del pensamiento de doble sentido propio de los cultos, y acabar bajo las garras de un líder déspota.

Si dedico tanto espacio al lavado de cerebro y a los cultos es porque el control de la vida sexual de una persona puede utilizarse para controlar su vida y porque el signo auténtico de un mago es la libertad de pensamiento y la libertad de voluntad. *Nunca* se convertirá usted en un mago si se encuentra bajo el control mental de algún culto.

Por otro lado, quizás el lavado de cerebro no sea lo que usted piensa. No es necesario que le torturen y le riñan un día tras otro, aunque uno de los métodos consiste en esto. La mayoría de los grupos, actualmente, utilizan un proceso gradual que provoca que la persona prescinda de la lógica y acepte los «dobles sentidos» del grupo. En la bibliografía que acompaña a esta lección le presento unos pocos libros que describen las características de los cultos y sus técnicas de lavado de cerebro. Le aconsejo estudiar estos libros *antes* de unirse a cualquier grupo que utilice la sexualidad en sus enseñanzas.

PARTE PRIMERA

La magia sexual presenta aspectos muy diferentes y es difícil dividirlos en categorías, ya que muchas veces se superponen. A pesar de ello, es necesario establecer unas divisiones generales para poder explicar el tema. Comprenda que éstas responden sólo a la necesidad de comunicación y que es posible que otros autores no las establezcan.

Yo divido los tipos de magia que utilizan las energías sexuales como fuente fundamental en tres grupos:

1. *Control del Pensamiento*. Es un método para controlar mentalmente la energía sexual durante las fases de excitación y orgasmo. Puede que parezca fácil, pero en realidad exige que nos concentremos en algo mientras nos encontramos en un estado de conciencia en que el pensamiento dirigido resulta muy difícil. Más adelante explicaremos este método y también la forma de superar ese problema.

2. *Alquimia Interior*. Es un tipo de Magia Blanca que podría llamarse Magia Sexual Blanca. Es una parte muy importante de la Alquimia Taoísta (conocida también como Yoga Taoísta) y del Tantra Yoga. A algunos puristas podría molestarles el hecho de que introduzca elementos orientales en este curso. Sin embargo, como ya he dicho, soy una persona ecléctica. A partir de los textos de Helena Blavatsky, la filosofía y la práctica místicas occidentales han incorporado el misticismo oriental. Incluso la Aurora Dorada adoptó muchos elementos de Oriente. Entre ellos, encontramos la idea del Karma y las «Mareas Tárticas», un sistema que puede ayudar a comprender cómo trabajar con los elementos mágicos. Desgraciadamente, también es cierto que, como la iglesia cristiana condenó durante más de 1.500 años el sexo para cualquier fin que no fuera la procreación, gran parte de la magia sexual occidental tuvo que ocultarse profundamente. En Oriente no ocurrió lo mismo y por eso disponen de mucho más material a pesar de que, en muchos casos, está muy encubierto.

3. *Alquimia Exterior*. Se encuentra más en la línea de la Magia Gris. Utiliza fluidos sexuales cargados mágicamente para alcanzar un objetivo elegido. Observe que esta categoría utiliza elementos tangibles, contrariamente a las fuerzas sexuales que son la base de la Alquimia Interior. La Alquimia Exterior se asocia a menudo con la Alquimia «Hermética» Occidental, y gran parte de la literatura sobre la Alquimia Occidental, cuando se conoce el código, no es otra cosa que instrucciones encubiertas para la magia sexual.

Ninguno de estos sistemas es fácil de aprender ni de dominar. Es más, hace cien años estas técnicas eran secretos profundos y sólo se hablaba de ellas en susurros. Pero nos encontramos en una nueva época, y con el conocimiento que ahora podemos compartir, sumado a una práctica dedicada y sincera, cualquiera puede convertirse en un experto en las técnicas de la magia sexual.

Muchos magos creen que la magia sexual tiene su origen totalmente en los tántricos de la India y del Tíbet. Si bien es cierto que gran parte de la magia sexual procede de estas fuentes, también lo es que algunos aspectos de este tipo de magia proceden de las fuentes occidentales tradicionales, aunque presenten algún parecido con las prácticas orientales. Un ejemplo de esto es que el sexo, y por lo tanto la magia sexual, es una parte básica de la Cábala.

Incluso el rechoncho A.E. Waite (sonrojándose, sin duda) admite en *The Holy Kabbalah*, que «la Sabiduría Suprema [de la Cábala] es el Misterio del Sexo». También informa de que el *Zohar* deja muy claro que el mejor momento para que un hombre y una mujer mantengan relaciones sexuales es en el más sagrado de los días de la semana, el Sábado. También se afirma allí que si un hombre viaja y se aleja de su esposa durante un tiempo para estudiar la Cábala, su primer deber y obligación al regresar es hacer el amor con su mujer.

Evidentemente, hay una diferencia entre el sexo y la magia sexual. Pero sólo con comprender que las caras del Arbol de la Vida son masculinas y femeninas y que incluso el Tetragrammaton está formado de letras masculinas y femeninas, es fácil ver la sexualidad inherente a la Cábala. Pero, seamos prácticos.

Existe un libro hebreo llamado *Iggeret ha-Kodesh*, traducido al inglés como *The Holy Letter*. Este libro data de finales del siglo xiii y, superficialmente, es un tipo de manual judío medieval «para el matrimonio».

Los manuales para el matrimonio actuales no son más que libros sobre sexo que presentan varias posturas para la relación sexual y otras actividades sexuales. En la antigua China, estos libros recibían el nombre de «Libros de almohada». Pero los manuales para el matrimonio no siempre han sido así. Muchos de ellos apenas mencionaban el sexo y se limitaban a hablar de filosofía y de una psicología muy simple. Ello era debido principalmente a las culturas en las que se escribían estos libros y a las reglas de censura de aquella sociedad.

El judaísmo y los cabalistas no se escondían de la sexualidad como hacían muchas culturas. Uno de los libros sagrados de los judíos, llamado generalmente *Song of Solomon*, superficialmente, no es más que poema de amor erótico. A pesar de ello, el rabino Akibah, un famoso místico (se atribuye a uno de sus discípulos, Simeon Ben Yochai, la escritura del *Zohar*) dijo de esta obra: «el universo entero no vale el día en que este libro [*Song of Solomon*] se entregó al pueblo de Israel». Es más, afirmó que «todas las escrituras son sagradas, pero el Cantar de los cantares [*Song of songs* es el nombre actual de *Song of Solomon*], es más sagrado que ninguna». Ciertamente, el sexo del que trata *Song of Songs* es algo más que simple erotismo.

The Holy Letter explica la sexualidad en todos sus aspectos. Esto incluye los aspectos místicos y mágicos del sexo. Así pues, leemos: «cuando un hombre se une con su mujer en santidad, el *Sejiná* se encuentra entre ellos en el misterio del hombre y la mujer». Como el *Sejiná* equivale a la idea del Espíritu Santo de Dios o al *Shakti* tántrico (observe el parecido en el sonido de las dos palabras), podemos deducir que el autor de este libro está hablando de algo especial. Ciertamente, el autor está explicando lo que popularmente se conoce como *Kundalini Yoga* (para ser más precisos, Layayoga). Esto lo explicaré cuando hable de la Alquimia Interior.

The Holy Letter hace referencia también al aspecto de la magia sexual que yo he llamado *Control del Pensamiento*. Este tipo de magia sexual puede resultar el más agradable para la gente de las culturas occidentales. *The Holy Letter* afirma: «Según sean los pensamientos durante la relación, así será la forma que tendrá la semilla». Superficialmente, esto significa que si tenemos pensamientos espirituales durante la relación sexual, el hijo que engendremos será muy espiritual; si los pensamientos son felices, el hijo será feliz, etc. Como todos sabemos, sin embargo, el simple acto de la relación sexual no siempre provoca el nacimiento de un hijo. ¿O quizás sí?

Ciertamente, no puedo negar que el número de veces que la relación sexual conduce al nacimiento de un ser humano es muy pequeño comparado con el número de veces que se realiza el acto sexual. Pero recuerde los comentarios que hice sobre la Visualización Creativa. Recuerde que estamos llevando a cabo, constantemente, el proceso de visualización, tanto si nos damos cuenta de ello como si no. Del mismo modo, cada vez que tenemos relaciones sexuales provocamos el nacimiento de un «niño mágico», aunque el resultado no sea un niño humano. O, para decirlo de otra forma, la idea principal que subyace a la forma de Control del Pensamiento de la magia sexual es que *el pensamiento que tenemos en el momento del orgasmo acaba cumpliéndose*. Desafortunadamente, no es tan fácil como podría parecer. Para comprender por qué esto es así, debemos analizar las teorías del doctor Wilhelm Reich.

Muchos profesionales del campo de la psicología desprecian a Reich. Sostienen que una de sus teorías básicas, la que afirma que las personas con perturbaciones psicológicas no pueden tener orgasmos, es falsa. Es evidente que muchas personas con problemas patológicos son capaces de alcanzar el orgasmo, como ocurre en los casos de las violaciones violentas. Y, como aquélla es la base de muchas de las teorías de Reich, entonces todas sus teorías deben estar equivocadas.

Bien, para mí es obvio que ninguno de estos «expertos» en Reich se ha preocupado nunca de leer ninguna de sus obras, ya que Reich nunca dijo que las personas con problemas psicológicos no pudieran tener orgasmos. Reich sabía que estas personas podían tenerlos. Debía conocer el importante texto sobre psicología *Psychopatia Sexualis*, de Krafft-Ebbing. Este libro era el resultado de muchos años de investigaciones de ambos médicos sobre la sexualidad sociopática. Lo que dijo Reich fue que las personas psicológicamente perturbadas no tenían «potencia orgásmica».

Reich creía que, durante la excitación sexual, se acumulaba en el cuerpo una energía que él llamaba *orgónica*. Para una buena salud mental, era necesario que esta energía fuera descargada con el orgasmo. Podríamos compararlo con el acto de hinchar un globo. A medida que la excitación sexual aumenta, más aire se introduce en el globo. Si perdemos el control de nuestra conciencia, el aire escapará sin peligro por la válvula del globo. Si, por el contrario, no perdemos el control, el tamaño y la presión del globo aumentarían hasta que éste explote.

De forma parecida, este flujo natural y sano de entrada y salida de la energía orgónica no tiene lugar, según Reich, en las personas psicológicamente perturbadas. Este tipo de personas tienen un mayor o menor control emocional, psicológico y/o físico de sí mismas en el momento del orgasmo.

Este comportamiento controlado, según Reich, no es saludable. Para estar sana, una persona debe tener potencia orgásmica. Esto significa que, durante las convulsiones de la experiencia orgásmica, las personas no deberían estar pensando «¿Lo estoy haciendo bien? ¿Le gusta esto a mi pareja?», sino que deberían dejarse llevar por el placer animal del sexo que no permite pensar en nada. Debería tratarse de una experiencia pura, libre de pensamientos.

¿Le resulta familiar, esta idea de «experiencia libre de pensamientos»? Debería ser así, porque ¡este estado es precisamente el que persigue la meditación! Reich descubrió que el momento del orgasmo puede ser idéntico a la meditación auténtica!

Reich creía que la única forma de liberar la energía orgónica pasaba por poseer potencia orgásmica, por ser capaz de alcanzar el estado de libertad de pensamientos y dedicación a los sentidos que hemos descrito anteriormente. Si esto no ocurría, el «globo» humano podría explotar por estar demasiado hinchado de energía orgónica. Esta explosión se manifestaría en forma de problemas psicológicos. Si bien es cierto que ésta es una forma de liberar la energía orgónica, no estoy de acuerdo en que sea la única. Los tántricos conocen métodos que permiten controlar esta energía a voluntad. Abarcaremos este tema en el apartado «Alquimia Interior».

Es más, no es cierto que una persona con potencia orgásmica no piense nada en el momento del orgasmo. En realidad, esta persona no tiene ningún pensamiento *consciente*. El acto de la relación sexual (o cualquier otro tipo de activi-

dad sexual mediante la cual la persona alcance el orgasmo) es tan primitivo que nos traslada a un tiempo en el cual la conciencia todavía no gobernaba nuestra personalidad. Así pues, es nuestro inconsciente quien toma las riendas en el momento en que experimentamos un orgasmo potente.

Como ya he dicho antes, el inconsciente es nuestro enlace con el plano astral (llamado también mundo yetsirático). Cuando creamos algo en el plano astral como consecuencia de nuestros procesos de pensamiento, este algo llega a existir en el plano físico. Sea cual sea el pensamiento que tengamos en el momento del orgasmo, este pensamiento pasará directamente al subconsciente y al plano astral. Deberá manifestarse. Es por este motivo que el pensamiento que ocupe nuestra mente en el momento del orgasmo acabará existiendo.

Pero ésta es también la dificultad. Para poder abrir el subconsciente debemos tener potencia orgásmica. Esto significa que debemos perder, temporalmente, el sentido de nuestro yo, nuestro ego. Desgraciadamente, este aspecto de nuestro ser está encerrado con nuestro yo lógico y razonable. Si lo perdemos, ¿cómo podremos mantener una idea en nuestra mente durante el orgasmo?

Afortunadamente, existe una forma de hacerlo. El subconsciente no piensa con palabras, piensa con símbolos o imágenes. Nosotros vemos la palabra *árbol*, pero el subconsciente (y nuestra memoria) conserva la imagen de un árbol que hemos visto o imaginado en un momento u otro. Así pues, lo único que tenemos que hacer es elaborar un símbolo que represente aquello que deseamos. Los símbolos, las formas y los objetos seguirán con nosotros durante un orgasmo potente, mientras que las palabras no lo harán. Simplemente, guarde el símbolo en su mente mientras tenga un orgasmo. Aunque no se trata de algo difícil, sí requiere práctica.

Ritual de Magia Sexual para parejas

Ambos participantes deberán ser conscientes de que van a realizar un acto mágico, *un acto espiritual*, no sólo un acto normal de relación sexual.

- **Primer paso.** Ambos participantes deberán conocer el propósito de este acto. Deberá hacerse una adivinación, con ambas personas presentes, para garantizar la «corrección kármica» del acto mágico.

- **Segundo paso.** Deberá elaborarse un sigilo adecuado que represente el propósito del acto mágico. Aunque los sigilos extraídos de los grimorios pueden servir, será mejor crear uno original. El sistema de A.O. Spare resulta muy adecuado para esto.

- **Tercer paso.** Se dibujarán versiones ampliadas del sigilo y se colocarán alrededor de la habitación. Esto incluye también el techo para que, miren donde miren, puedan ver el sigilo mágico.

- **Cuarto paso.** En el centro de la habitación deberá prepararse un «lugar confortable». En general, se utiliza un pequeño colchón o una almohadilla. Si hay es-

pacio suficiente, coloquen el altar en la cabecera del lugar confortable. Si no hay espacio suficiente, utilicen el altar para ello.

- **Quinto paso.** Ambos participantes deberán dedicar un tiempo a ducharse y/o bañarse. Deberán hacerlo por separado. Aplicarán aromas, perfumes y aceites sobre sus cuerpos, una vez secos. Los aceites resultan muy adecuados para esto, ya que pueden utilizarse aceites distintos para distintas partes del cuerpo. Cuando entren en su templo, recuerden que se trata de un lugar sagrado. Realicen la apertura por la Atalaya.

- **Sexto paso.** Ahora, colóquense en el lugar confortable y acaríciense y adórense el uno al otro. Poco a poco, vayan quitando la túnica a su pareja. Si lo desean, aplíquense aceite suavizante el uno al otro a medida que van acariciándose. Explórense mutuamente con la vista, el oído, la boca, la voz, las manos, los pies, la lengua, etc. Llegado este punto, no piensen en el ritual, piensen en ustedes mismos y en su pareja. Dejen volar libremente su imaginación sexual.

- **Séptimo paso.** Cuando ambos estén preparados, inicien la relación sexual propiamente dicha (el coito vaginal). Mientras siguen acariciándose durante un momento, ninguno de los dos participantes deberá realizar *ningún movimiento de empuje*.

- **Octavo paso.** Inicien movimientos de empuje muy lentos. A medida que ambos se vayan implicando más en esta parte del rito, observen los sigilos que se encuentran a su alrededor. *¡No se preocupen por su significado! Sus subconscientes ya conocen el significado.* Limítense a contemplar los símbolos.

- **Noveno paso.** Dejen que su pasión dicte la velocidad de los movimientos hasta que la relación se ajuste de forma adecuada. Si lo desean, pueden cambiar de postura mientras hacen el amor ritualmente. Por esto es necesario colocar copias del sigilo por toda la habitación. No importa dónde miren, no importa en qué posición se encuentren, es necesario que vean alguna copia del sigilo. Concéntrense tanto como puedan en los símbolos. Sigán con la relación hasta alcanzar el orgasmo. Si la pareja ya ha mantenido relaciones durante un tiempo y cada uno conoce las respuestas sexuales del otro, sería mejor que pudieran alcanzar el orgasmo aproximadamente al mismo tiempo, aunque no es necesario que se trate del llamado «orgasmo mutuo».

- **Décimo paso.** Sigán emparejados (es decir, dejen que el pene flácido permanezca en la vagina) tanto tiempo como sea posible, hasta un máximo de 15 minutos. Durante este tiempo, los ritualistas podrán acariciarse el uno al otro, pero procurarán no hablarse.

- **Undécimo paso.** Vístanse de nuevo con las túnicas y realicen el cierre por la Atalaya.

El rito ha terminado.

Notas sobre este ritual:

1. El tiempo que dure la relación en la fase de coito vaginal no es necesariamente importante, pero debe bastar para acumular la energía que se libera con el pensamiento simbólico en el momento del orgasmo de los participantes activos. Es adecuado un tiempo mínimo de 10 minutos, pero es innecesario prolongarlo más allá de media hora. Ciertamente, ello no representará ningún problema para las mujeres, excepto si se produce una irritación a causa de prolongar demasiado la relación sin la suficiente lubricación vaginal. Esto les puede ocurrir a las mujeres no acostumbradas a largos períodos de relación y puede solucionarse fácilmente con un lubricante sexual de buena calidad.

2. Este ritual pueden realizarlo parejas del mismo sexo. También las parejas heterosexuales pueden realizarlo introduciendo el pene en el ano o en la boca. (Nota: después de una relación anal es necesario lavar muy bien el pene antes de introducirlo en la vagina. Vea también las páginas 410 y 411.)

3. La postura que adopte la pareja en el momento del orgasmo es importante. He aquí algunas ideas:

— La *Postura del Misionero* (el hombre encima de la mujer) es buena para las ocasiones en que la magia deba afectar positivamente al entorno del hombre (por ejemplo, conseguirle un aumento de sueldo, un mejor trabajo, etc.).

— La *Mujer Superior* (la mujer encima del hombre) sirve para las ocasiones en que la magia deba afectar positivamente al entorno de la mujer.

— La postura del *Hombre Detrás* (echados de lado, como cucharas, con el hombre detrás de su pareja; también de rodillas, con el hombre detrás) sirve para enviar energía, por ejemplo para curar a un amigo del hombre. Para un amigo de la mujer, puede hacerse también con la mujer encima, pero de espaldas a su pareja.

0. También puede realizarse este ritual como un acto de sexo oral, como ya se ha comentado. En este caso, no se utilizará el lugar comfortable sino una silla que recibirá el nombre de trono. La persona que tendrá el orgasmo se sienta en el trono mientras que su pareja se sienta a los pies del mismo y procede a realizar un *cunnilingus* o una felación. El «Rey» o la «Reina» del trono deberá sostener el símbolo en sus manos y observarlo mientras su pareja le estimula sexualmente. La persona que haga una felación al rey deberá tragar todo su semen. La persona que haga un *cunnilingus* a la mujer deberá lamer y tragarse todos sus fluidos sexuales.

1. Este rito puede realizarse también en solitario. El hombre puede masturbarse. Si lo hace así, deberá recoger el semen en un pequeño vaso que tenga una copia del símbolo en la base. Luego, deberá taponar el vaso. Como alternativa, puede recoger el semen en un plato o en una bandeja y beberlo. También es posible que una pareja estimule sexualmente al hombre hasta el orgasmo con la mano y beba su semen.

De forma parecida, una mujer puede estimularse a sí misma con la mano o con la ayuda de una pareja o incluso de mecanismos artificiales, como vibradores con forma de pene. Después del orgasmo, deberá irrigarse con una pequeña cantidad de agua pura, la cual recogerá y beberá mezclada con vino.

6. La experimentación y la variación sexual pueden resultar muy divertidas. Pero un ritual no es el momento de probar cosas nuevas. Si usted cree que una postura sexual que no ha practicado todavía con la pareja de este ritual puede resultar adecuada, deberá probarla antes, para que ambos comprueben cuál es la forma más cómoda de mantener la postura durante unos minutos.

7. A pesar de que tanto la Cábala como los Tantras se muestran en desacuerdo con él en este punto, muchos seguidores de Crowley defienden su opinión de que puede elegirse a cualquier persona para practicar el ritual y que no es necesario que ésta conozca el propósito del mismo. Personalmente, creo que se trata de un tipo de abuso sexual y la experiencia me ha demostrado que no resulta tan efectivo como cuando ambos compañeros están al corriente de lo que pasa. Lo comento aquí para que, si desea usted seguir a Crowley, conozca las diferencias de su sistema.

Técnicas de adivinación

Este ritual se realiza exactamente igual que el anterior, pero su propósito es estrictamente la adivinación. También puede utilizarse como parte de los ritos de evocación de la lección anterior. Lea en la lección anterior las características que hacen que una persona sea un buen vidente. A esta persona se aplicará la técnica que realizaremos.

Cualquier técnica adivinatoria presenta tres aspectos. El adivinador debe:

1. Desconectarse del exterior y conectarse con su interior.
2. Alterar el estado de su conciencia.
3. Aumentar el flujo de sangre que llega a su cerebro.

En este ritual, la desconexión del exterior implica la utilización de lo que se llama *Yoni Mutra*. Se trata de una posición en la que las manos cierran literalmente a los demás sentidos. Se hace de esta forma:

Coloque las manos delante de su cara, de modo que las puntas de los dedos se toquen y las palmas estén en contacto con el rostro. Tape la boca cerrando los labios entre los dedos meñique y anular de ambas manos. Esto hará que la boca permanezca cerrada. Tape la nariz presionando los agujeros con los dedos medios de ambas manos. Tape los ojos aguantando los párpados cerrados con los dedos índices de ambas manos. Finalmente, tape las orejas colocando el pequeño trozo de piel de la parte delantera de las orejas sobre el agujero del canal auditivo y apretándolo con los dedos pulgares de ambas manos.

Esta posición cierra la mayor parte de los sentidos externos y permite que los sentidos internos entren en juego.

En una lección anterior ofrecí instrucciones para alterar el estado de la conciencia. Algunos métodos son el uso del alcohol para provocar una intoxicación suave, la falta de sueño, etc.

En este rito, el método que se utiliza para aumentar el flujo de sangre que llega al cerebro consiste en mantener la cabeza más baja que el resto del cuerpo durante la relación.

Si usted ha colocado un colchón en el lugar confortable, el vidente deberá dejar caer la cabeza por el borde del colchón. Si el vidente disfruta de muy buena salud, pueden colocarse algunos cojines para que sus caderas y sus piernas estén en una posición más elevada. De hecho, si va a utilizarse el sexo oral, la posición del trono puede invertirse para que las piernas de la persona se encuentren en el respaldo de la silla y su cabeza a los pies de la misma. La pareja se colocará detrás del trono y practicará el sexo oral en los genitales, que estarán cerca de la parte superior de la silla.

Importante: esto no deberá hacerse si el vidente tiene la presión sanguínea baja.

Cuando el vidente haya alcanzado el orgasmo, se le interrogará de forma parecida a las técnicas de la lección anterior. Si se desea obtener información sobre un tema en particular, el vidente podrá contemplar un símbolo que haya creado la pareja.

Antes de continuar, una observación final sobre la posición Yoni Mutra: algunos alumnos me han comentado que tienen problemas para respirar cuando mantienen esta postura ritual. Bien, no sólo es difícil respirar en esta postura, ¡es imposible! Separe los dedos medios e inhale por la nariz. Mantenga la posición Yoni Mutra y aguante la respiración tanto tiempo como le resulte cómodo. Luego, separe los dedos anulares de los meñiques y exhale por la boca. Cuando explique este rito a los alumnos, algunos se quejaron de que elimina gran parte de la espontaneidad de hacer el amor. Por favor, recuerde que no se trata de una relación amorosa normal. Se trata de algo muy ritualizado y formalizado. Se destina a un propósito, no sólo al placer.

Otra de las técnicas de adivinación que utiliza la sexualidad está absolutamente limitada a unos pocos practicantes. Muchos ni siquiera desearán intentarla, lo cual es correcto. Recibe el nombre de *lucidez eroticocomatosa* y no se realiza en pareja. Este ritual lo realizan un ritualista-vidente y varios ayudantes que suelen ser del sexo contrario. Después de la apertura, como en el ritual anterior, los ayudantes (y cuanto más experiencia sexual posean, mejor) intentan excitar y agotar sexualmente al ritualista mediante todos los sistemas conocidos. Los ayudantes pueden utilizar cualquier mecanismo o técnica que conozcan. Si alguno se cansa, deberá sustituirle otra persona.

Finalmente, el ritualista-vidente caerá en un sueño profundo como consecuencia del agotamiento sexual. Ahora, el objetivo de los ayudantes cambiará. Deberán intentar despertar al ritualista utilizando únicamente la estimulación sexual. Pero, ante los primeros signos de que el ritualista despierte, se interrumpirá toda estimulación. Esto se sucederá una y otra vez hasta que el ritualista se encuentre en un estado entre la vigilia y el sueño y en el que «su espíritu quedará libre gracias al agotamiento profundo del cuerpo, pero como se evitará que entre en la ciudad de los sueños, podrá comunicarse con el Señor Dios Más Elevado y Más Sagrado de su ser, el creador del cielo y de la tierra».

El rito termina cuando el ritualista cae en un sueño profundo o cuando despierta, tiene un último orgasmo y se sume en un sueño imposible de perturbar.

En cuanto despierte de este sueño, el ritualista deberá anotar inmediatamente todo cuanto recuerde.

Este ritual de lucidez eroticocomatosa procede de las obras de Crowley, aun-que se cree que la técnica la inventó una de sus alumnas y que se la enseñó a él. Otro ejemplo de magia mental de este tipo, el del Control del Pensamiento, aparece de forma novelada en el libro de Crowley, *Moonchild*.

Existe una postura más para la magia sexual adivinatoria que deseo presentar-le. Quisiera dejar claro, sin embargo, que está pensada para gente ágil, atlética y fuerte. Incorpora la postura sexual tántrica conocida como *la cruz*. Después de la apertura habitual y tras un período largo de estimulación sexual, el hombre, de pie, levanta a la mujer, cabeza abajo y mirando hacia él. En esta posición, pueden practicar el sexo oral mutuamente. Normalmente, la mujer cerrará las piernas detrás del cuello o de la cabeza del hombre, según lo largas que las tenga. El hombre normalmente sujetará a la mujer por la cintura. Esta postura puede cansar físicamente al hombre muy pronto, a menos que esté en muy buena forma. La mujer, que está absolutamente boca abajo, sentirá que la sangre le sube a la cabeza. Esto puede dar lugar a visiones y a experiencias adivinatorias.

La única técnica que no he probado y que ninguno de mis alumnos ha confesado haber probado es la de la lucidez eroticocomatosa. Pero puedo afirmar, por experiencia personal y por las experiencias que me han contado mis alumnos, que estos tipos de técnicas de magia sexual son algunas de las técnicas mágicas más potentes y efectivas de que disponemos.

PARTE SEGUNDA

La siguiente técnica de la que deseo hablar es la que yo llamo *Alquimia Exterior*. De las tres técnicas de magia sexual, ésta es la más fácil y la que requiere menos autodisciplina.

La magia sexual de la Alquimia Exterior, a diferencia de las otras dos formas de magia sexual, requiere una pareja del sexo contrario. De modo que, por su propia naturaleza, no es una técnica que pueda adaptarse a las prácticas homosexuales masculinas o femeninas. Esto nos conduce a un breve comentario sobre la magia y la sexualidad.

Cualquier persona puede realizar el Ritual Menor de Destierro del Pentagrama. No importa que sea usted judío, cristiano, musulmán, budista, ateo o cualquier otra cosa. Lo único que importa es su habilidad para realizar el ritual. Cuando yo realizo el ritual puede que visualice a Dios como un concepto que existe anteriormente a los dioses y diosas de la creación. Tal vez otras personas vean a Dios como la Trinidad Cristiana. Otras verán el origen de la energía del RMDP como si fuera el Jah de los rastafaris. Nada de esto importa, *si funciona* para usted. Lo que estoy intentando decir es que aunque nuestras prácticas mágicas son espirituales, no es necesario que sigan un punto de vista religioso determinado. Es cierto que la Cábala tiene un sabor judío intrínseco, pero esto se debe a que los judíos la han protegido durante los últimos miles de años. Una de las cosas que he intentado en este curso es que los procedimientos utilizados fueran

generales en el sentido espiritual y, de este modo, aplicables a cualquier creencia (o falta de creencia) religiosa.

Del mismo modo que es posible separar la espiritualidad de la religión, es posible, desde un punto de vista mágico, separar el sexo del amor. Por favor, observe que no estoy diciendo que el sexo *deba* separarse del amor, sino que puede separarse. El hecho es que el sexo puede entenderse como una forma de ejercicio.

No pretendo adoptar el punto de vista «moderno» que sostiene que el sexo debería basarse sólo en el deseo, la pasión, etc., ya que el sexo puede basarse en la relación que se crea entre dos personas que se aman. De hecho, mis experiencias de magia sexual más valiosas han sido con personas a las que realmente amaba. Pero lo que afirmo es que, de la misma forma que podemos separar la espiritualidad de la religión, también podemos separar el sexo o la magia sexual de la experiencia sexual que acompaña a una relación amorosa.

Eso no significa que deba usted mantener relaciones sexuales con una persona distinta de su pareja habitual ¡con la excusa de practicar la magia sexual! De hecho, le aconsejo que no lo haga, a menos que haya explicado a su pareja lo que se propone hacer y ella lo haya aprobado. Esta aprobación no debe dársele «mordiéndose la lengua», con ira o celos. Recuerde que la honestidad es básica para un mago.

Por tanto, si usted no tiene pareja o dispone de la aprobación de su pareja, podrá trabajar con otra persona para practicar la magia sexual. Por favor, observe que no estoy hablando aquí de una licencia para mantener relaciones sexuales con cualquier persona con la sola excusa de practicar magia. Lo que digo es que determinadas formas de rituales mágicos, incluidos los rituales de magia sexual, pueden realizarse con personas distintas a aquellas con las cuales mantenemos una relación amorosa.

Personalmente, considero que el amor y las relaciones estables son muy importantes en la vida de las personas. Si su participación en un ritual, incluido un ritual de magia sexual, puede provocar dificultades en su relación, le aconsejo que considere de nuevo su decisión antes de realizarlo. O quizás pueda usted conseguir lo que sería el método ideal: que su pareja participe con usted.

De modo que si usted es homosexual, masculino o femenino, y tanto usted como su pareja creen que es posible separar el sexo del amor, entonces puede practicar la Alquimia Exterior. Esto dependerá de usted y de la naturaleza de la relación. Quizás la mejor manera de entender un ritual de magia sexual es considerarlo como otro ritual cualquiera pero en el que utilizaran los órganos sexuales en lugar del cáliz y la vara.

Muchos magos están convencidos de que los textos clásicos de la alquimia occidental contienen información codificada para realizar magia sexual. La idea básica es que el esperma masculino y los fluidos eyaculatorios femeninos poseen cualidades mágicas naturales como resultado de la dirección mental y de la estimulación sexual. Las instrucciones alquímicas son simplemente formas de conseguir que estos fluidos mágicos sean más fuertes y poderosos.

A pesar de que dentro de poco voy a presentar un ritual de Alquimia Exterior, intentaré limitar el uso de la terminología alquímica precisa. Las prácticas alquímicas completas, interpretadas a través de las ideas de la magia sexual, resultan demasiado complicadas para explicarlas en este curso.

Si decide usted investigar los textos alquímicos tradicionales como fuente para los rituales de magia sexual, es importante que entienda dos cosas:

1. Algunas de las prácticas que presentan los textos alquímicos no son más que cizaña para esconder la naturaleza auténtica de las técnicas, el buen grano.
2. Varias de las palabras utilizadas normalmente en la alquimia son códigos que hacen referencia a ideas sexuales.

Ejemplos:

- El *Atanor* suele describirse como un tipo de hornillo especial utilizado para calentar lentamente el material con el que se trabaja. Según la magia sexual, simboliza el pene.
- Se considera que la *Serpiente* es el resultado de calentar una sustancia en el *Atanor*. Para un mago sexual, es el semen.
- La *Sangre del León Rojo* también es el semen.
- El *Cucúrbito*, un tipo de recipiente alquímico, es la vagina. También lo es la *Retorta*, que suele describirse como otro tipo de recipiente alquímico.
- El *Menstruo o Menstruo del Gluten* es el resultado de calentar lentamente una sustancia en el *Atanor*. Los magos sexuales creen que se trata de los fluidos lubricantes femeninos o de los eyaculatorios, o de ambos, depende del mago sexual a quien consultemos.
- La *Materia Primera* se describe como una mezcla de la Serpiente y del Menstruo. Si bien se trata de un tipo de sustancia algo confuso para el alquimista químico, su significado es muy claro para el mago sexual.
- Finalmente, la *Amrita o Elixir* se define como «la Materia Primera transmutada». Cómo se transmuta y cómo se utiliza son secretos de la Alquimia Exterior.

Uno de los secretos tradicionales de la alquimia es que el proceso para obtener el material básico y para calentarlo debe ser muy lento y durar días o incluso semanas. Para un mago sexual, significa que la mejor manera de trabajar con los fluidos masculinos y femeninos consiste en tomarse mucho tiempo para su preparación, quizás incluso horas. Esto implica mantener una relación sexual sin orgasmo ni eyaculación durante un período bastante largo. La técnica mental utilizada para conseguirlo se conoce como *Karezza* (con acento en la segunda sílaba).

La técnica moderna de la *Karezza* se inició a finales del 1800. Un hombre llamado William Lloyd presentó la idea de que el contacto sexual que duraba horas y en el cual el hombre no llegaba a eyacular era mejor para él, para la mujer y para la relación que mantenían. Huelga decir que su libro sobre la *Karezza* se prohibió inmediatamente ¡por pornográfico! El pensamiento metafísico de muchos centros de aquella época sostenía que cada gota de semen era equivalente a 10 o más gotas de sangre. De modo que, cuanto menos contacto tuviera una pareja, tanto mejor para ambos miembros y para su relación.

El problema que presenta esto, como ya hemos comentado, es que, según Masters y Johnson, el tiempo medio de relación sexual, desde el momento en que el hombre introduce el pene en la vagina hasta que eyacula, es de dos minutos y

medio. Como esto es un tiempo *medio* significa que por cada hombre que es ca-paz de aguantar cinco minutos sin tener un orgasmo, hay otro que apenas consigue esperar 30 segundos. Afortunadamente, existen varias técnicas para retrasar el orgasmo masculino durante horas.

La técnica básica de la Karezza para retrasar el orgasmo se basa en concentrarse en el propósito o el objetivo de la relación sexual, en lugar de concentrarse en las sensaciones físicas. En el caso que tratamos aquí, significaría centrar la atención en el propósito de la magia y no en conseguir la satisfacción sexual, es decir, el orgasmo. Si el hombre o la mujer se acercan demasiado al orgasmo, él o ella deberán detener los movimientos físicos y, si es necesario, sacar el pene de la vagina.

Desgraciadamente, esta técnica, básicamente mental, del control de la eyaculación no es suficiente para la mayoría de los hombres que, desde la adolescencia, se han entrenado para la eyaculación como objetivo de sus actividades sexuales. Muchos hombres creen la teoría errónea de que podrían tener problemas físicos si no eyacularan cada vez que hacen el amor. Una mujer me contó que su compañero insistía en que debía alcanzar siempre el orgasmo con ella o, de lo contrario, caería enfermo. Aunque es cierto que después de muchos períodos de excitación sexual sin orgasmo el hombre puede sentirse algo inquieto, ésta no es ninguna situación peligrosa y se alivia con el primer orgasmo o dejando simple-mente transcurrir un tiempo.

Lo que quiero decir con esto es que la mayoría de los hombres necesitarán una combinación de las técnicas mental y física para poder controlar sus orgasmos. Esto es especialmente cierto si consideramos que algunos hombres, como el compañero de la mujer que acabo de mencionar, creen que el orgasmo debe ser el objetivo inmediato en todas y cada una de las experiencias sexuales.

De entre los métodos físicos, la técnica más conocida y la que suele presentar más problemas mientras se practica es la de la «presión» de Masters y Johnson. En esta técnica, cuando el hombre nota que está a punto de tener un orgasmo, pero no ha superado todavía el punto llamado de eyaculación inevitable, debe sacar el pene de la vagina. Entonces, él mismo o su pareja deben agarrar literal-mente el pene y aplicar una fuerte presión en la base del mismo, justo en la par-te posterior de la punta del pene, hasta que cese la necesidad de eyacular. Tras unas semanas de prácticas de este tipo, el hombre será capaz de controlar sus orgasmos.

Desgraciadamente, ¡no se trata de una experiencia muy agradable para el hombre ni para su pareja! Ciertamente, es necesario que la pareja sea muy comprensiva mientras el hombre se entrena con su ayuda. El sistema tántrico que presento a continuación resulta mucho mejor.

La ventaja del método tántrico es que utiliza varias técnicas físicas simultáneamente y nuestra pareja no tiene por qué darse cuenta de que las aplicamos. En primer lugar, antes de alcanzar el punto de eyaculación, aquel punto tras el cual es imposible evitar el orgasmo, deberemos inspirar profundamente y aguantar la respiración mientras contamos lentamente hasta 16. Mientras hacemos esto deberemos mirar, con los dos ojos, la punta de nuestra nariz.

En segundo lugar, empezaremos a respirar lentamente. A medida que lo hagamos, iremos girando los ojos en el sentido contrario a las agujas del reloj. Prime-

ro hacia arriba, al máximo, luego todo a la izquierda que podamos, a continuación hacia abajo, hacia la derecha y, finalmente, al punto donde hemos empezado. De esta forma, no estaremos describiendo un círculo sino un gran cuadrado o un rectángulo. Mientras hacemos esto, deberemos tensar el músculo del ano (el esfínter) tanto como podamos. Una vez realizado tres veces el giro en el sentido contrario a las agujas del reloj, con una exhalación liberaremos lentamente el músculo del ano.

Los pasos anteriores deberán repetirse tres veces, incluso en el caso de que la sensación de necesidad eyaculatoria haya terminado. Observe que es perfectamente posible aplicar esta técnica sin necesidad de extraer el pene de la vagina y que nuestra pareja no tiene por qué darse cuenta de lo que estamos haciendo.

Pero quizás la mejor técnica de todas para el control del orgasmo sea una técnica taoísta de naturaleza básicamente física. Justo en el momento anterior a la eyaculación inevitable, detendremos los movimientos de empuje y haremos tres respiraciones. Luego, utilizando los primeros dos o tres dedos de cualquiera de las dos manos, aplicaremos una presión firme sobre el perineo, en concreto sobre el punto que se encuentra a medio camino entre los testículos y el ano. Este punto, conocido en acupuntura como *Vaso de Concepción Uno*, es importante para la energía del sistema reproductor del cuerpo. Al aplicar una fuerte presión sobre él, el sistema energético cambia y esto provoca un efecto sobre los órganos físicos. Realmente provoca un cambio en las válvulas del sistema reproductor masculino, con un efecto parecido a la succión. Es imposible que se produzca la eyaculación.

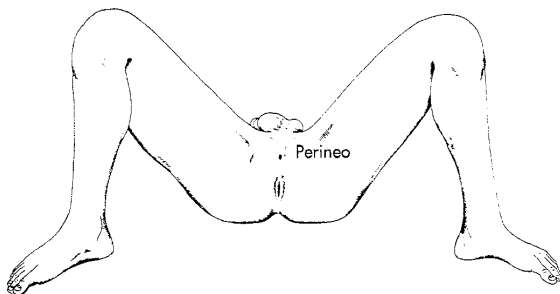

Utilizando cualquiera de estas técnicas, usted debería ser capaz de controlar su orgasmo. La técnica taoísta tiene un efecto secundario positivo muy poco habitual, que no puedo explicar aquí con detalle, ya que controla únicamente la eyaculación. Si se practica esta técnica hasta conseguir ejercer presión mental sobre el Vaso de Concepción Uno, la energía del cuerpo cambiará y el hombre ¡podrá tener orgasmos sin eyacular! Como la consecuencia de la eyaculación es que el pene se deshinchas, esta técnica permitirá no sólo una relación más prolongada, sino también la posibilidad de experimentar los legendarios orgasmos múltiples masculinos. La sensación es más bien parecida a pequeños orgasmos sin eyacula-

ción, seguidos de un orgasmo increíblemente intenso cuando el hombre permite que se produzca la eyaculación. Le invito a experimentar esta técnica.

Ahora, vamos a suponer que el hombre tiene la capacidad de controlar sus orgasmos. Lo que es importante entender a continuación es la idea de la Amrita o Elixir. Como ya he dicho, se trata de la Materia Primera *transmutada* o *modifica-da*; y la Materia Primera es la combinación del esperma y de los fluidos femeninos. Voy a explicar brevemente cómo tiene lugar la transmutación, pero antes quiero comentar qué se hace con la Materia Primera transmutada, con el Elixir mágico auténtico.

La idea básica de este tipo de Alquimia Exterior es que la combinación de los fluidos sexuales de un hombre y una mujer (la Materia Primera) es de naturaleza mágica (se convierte en el Elixir). El Elixir debe ser entonces absorbido de nuevo por los magos que realizan este tipo de magia sexual. La forma más fácil de hacerlo consiste simplemente en dejar que el pene, ahora flácido, permanezca en la vagina durante un período de quince minutos. Según los tantras, el esperma pierde sus poderes mágicos al cabo de 15 minutos, de modo que no es necesario que el tiempo sea superior. Estos fluidos, en menor grado, serán absorbidos por los tejidos finos de la vagina y de la punta del pene. Sin embargo, de esta forma no se absorbe la totalidad de los fluidos.

Aunque muchas personas educadas en las culturas occidentales encontrarán desagradable la idea que presentaré a continuación, un gran número de magos sexuales han conseguido superar esta aversión y tratan el Elixir como si fuera la Eucaristía mágica. Como un amigo mío ha dicho poéticamente:

*First'e loves'er
;then Elixir! (he licks her)**

En otras palabras, después del orgasmo el hombre practica el sexo oral a la mujer y absorbe los fluidos mezclados en la boca. Para una mayor efectividad, puede mantenerlos bajo la lengua dejando que se vayan absorbiendo. Como alternativa, puede besar a su pareja y compartir el Elixir. Otra posibilidad es la de poner el Elixir en una pequeña copa de vino y compartirlo. Esta idea de tragar los fluidos sexuales es la que puede resultar desagradable a algunas personas. Sin embargo, en los últimos 20 años, el sexo oral ha aumentado su popularidad, de modo que este tabú se está superando rápidamente.

También debería observar en este punto que este tipo de ritual puede realizarse con otras personas presentes cuando se utiliza la copa de vino. El vino, mezclado con el Elixir, puede pasarse a los presentes. De hecho, en algunos grupos, se elige a otro hombre o a otra mujer como «portador de la copa». Esta persona será la encargada de recoger el Elixir, en lugar del compañero sexual de la mujer.

Obviamente, la Alquimia Exterior presenta muchas posibilidades. Lo único

* Se trata de un juego de palabras. *Elixir* tiene una pronunciación muy parecida a *he licks her* («él la lame»). Así, la traducción del poema sería: «Primero la ama, / después toma el elixir (la lame)». (N. de la T.)

que es necesario añadir aquí es que la relación sexual debería durar un mínimo de 45 minutos para ser efectiva y que, cuando han transcurrido aproximadamente más de tres horas, dependiendo del mago, se alcanza un punto de consecuencias negativas.

Lo último que hay que comentar antes de presentar el ritual es el procedimiento de transformación que convierte a la Materia Primera en Elixir. Esto se consigue simplemente prolongando el acto de la relación sexual para un objetivo determinado, en lugar de hacerlo sólo por la satisfacción sexual. Para conseguirlo, podemos utilizar métodos parecidos a los que ya hemos presentado, por ejemplo, la fuerza de voluntad o la concentración en los sigilos.

Además, existe un sistema que equipara a los trabajadores mágicos con las fuerzas de la naturaleza y refuerza la transmutación.

Las mujeres tienen un ciclo menstrual natural de unos 28 días de duración, que coincide con el ciclo de la Luna. Según la ciencia ocultista, cada uno de los 28 días, la mujer segrega un fluido distinto cuando se excita sexualmente y/o alcanza el orgasmo. Así pues, es posible realizar un acto de magia sexual un día determinado del mes para un propósito particular. Al combinar las fuerzas espirituales de los humanos y las fuerzas de la naturaleza, el Elixir se convierte en un fluido mágico increíblemente poderoso.

He aquí una copia de una lista publicada sobre las capacidades mágicas de los fluidos de los 28 días, empezando por la Luna Nueva «de la mujer». Es decir, empezando por el día siguiente al último del ciclo menstrual (obtenida de una lista de Sariel):

- | | |
|---------------------------------|------------------------------------------|
| 1. Buena fortuna. | 15. Ahuyentar a los ladrones. |
| 2. Separación y rencor. | 16. Ahuyentar a las criaturas venenosas. |
| 3. Conseguir favores oficiales. | 17. Ayudar a los nacimientos. |
| 4. Amor. | 18. Ayudar a los cazadores. |
| 5. Bienestar material. | 19. Tratar con los enemigos. |
| 6. Victoria en la batalla. | 20. Tratar con fugitivos. |
| 7. Superación de la enfermedad. | 21. Destrucción. |
| 8. Mantenimiento de la salud. | 22. Animales domésticos. |
| 9. Espiritualidad. | 23. Vegetación. |
| 10. Desgracia en el amor. | 24. Conseguir amor y favores. |
| 11. Armonía en el matrimonio. | 25. Líquidos y recipientes. |
| 12. Separación y divorcio. | 26. Criaturas acuáticas. |
| 13. Amistades. | 27. Destrucción. |
| 14. Riqueza material. | 28. Reconciliación. |

Observe que algunos aspectos de la lista incluyen temas muy amplios. Estos aspectos pueden verse afectados por la contemplación del mago durante el rito mágico. Por ejemplo, el mago puede elegir ayudar o retener a un fugitivo haciendo el ritual de la magia sexual de la Alquimia Exterior el día 20 del ciclo. Evidentemente, como se trata de un tipo de Magia Gris, deberá hacer una adivinación antes de realizar cualquier rito de este tipo.

Debo indicar aquí que existen muchas listas sobre las cualidades mágicas asociadas con cada día del ciclo lunar. En algunas se hace referencia a cada día como a un «dígito de la Luna». Si usted encuentra otras listas, puede compararlas con la anterior y ver cuál le resulta más adecuada.

En el libro *El Árbol de la vida*, de Israel Regardie, el autor presenta un esbozo de un ritual llamado «La Misa del Fantasma Sagrado». Se trata, pura y simplemente, de un ritual de magia sexual de Alquimia Interior. A continuación presento sus instrucciones traducidas a términos comunes.

1. Después de los preparativos habituales, la pareja iniciará su relación sexual ritual.
2. «Mediante el estímulo del fuego cálido y espiritual [hacer el amor] en el Atanor [pene], deberá producirse... una ascensión de la Serpiente [semen] hacia el Cucúbito [vagina].»
3. La mezcla del esperma y de los fluidos de la mujer se cargan «[...] mediante la invocación continua del principio espiritual que conforma el trabajo que se está realizando».
4. El ritual termina tratando al Elixir como a Eucaristía mágica o utilizándolo para untar y consagrar un talismán.

Como puede ver, hay ciertas coincidencias con el primer tipo de magia sexual descrito en esta lección. Al final de la «Misa» se describe una técnica para cargar talismanes que consiste simplemente en aplicar Elixir al talismán. Esta es una técnica muy poderosa, tal como su experiencia le demostrará.

A partir de lo que sabe ahora, no debería resultarle muy difícil crear su propio ritual de magia sexual. En primer lugar, realice la apertura por la Atalaya. Luego, realice la magia sexual propiamente dicha. Siga con el cierre por la Atalaya. Si hay otras personas presentes, pueden permanecer sentadas, con las manos juntas, en un círculo alrededor de la pareja que practica la magia sexual. En algunos grupos, los presentes contemplan los procedimientos y su propia excitación se suma a la de los dos magos directamente implicados. En otros grupos, las personas permanecen sentadas de espaldas al centro del círculo, para que la pareja disfrute de un mínimo de intimidad. Los que permanezcan en el círculo deberán concentrarse en el propósito del ritual. Esto puede resultar muy difícil, ya que contemplar a dos personas manteniendo relaciones sexuales (aunque se trate de magia sexual) durante unas horas puede resultar aburrido. Por eso es importante aprender a concentrarse en un tema o un objetivo deseado. Luego, tal como se ha indicado anteriormente, el ritualista masculino o el portador de la copa pueden mezclar el Elixir con vino. La mezcla de vino y Elixir se irá pasando alrededor del círculo. Los miembros de la pareja implicada directamente en la magia sexual serán los últimos en beber, ya que así tomarán las últimas gotas de la mezcla mágica. Los miembros de la pareja pueden tomar un pequeño sorbo cada uno e irse pasando la copa hasta terminar el fluido. Luego, juntos, deberán sostener la copa boca abajo y dirán:

Se ha acabado.

Los dos sistemas de magia sexual descritos hasta ahora en la lección son de naturaleza tradicionalmente occidental, aunque existen muchas pruebas de que ambos habían sido utilizados por los antiguos tántricos y taoístas. De forma parecida, la tercera forma o Alquimia Interior se ha asociado tradicionalmente a los sistemas orientales, aunque también tiene profundas raíces en Occidente.

PARTE TERCERA

Si llamo *Alquimia Exterior* a la anterior forma de magia sexual es porque ésta trabaja con sistemas energéticos del cuerpo y carga mágicamente unas sustancias que se encuentran fuera de él durante una parte del tiempo. La Alquimia Interior mantiene todas las fuerzas en el interior del cuerpo y utiliza la fuerza de la excitación sexual dirigida mágicamente para reforzar y habilitar a las energías psíquicas del cuerpo. Es posible que esta Alquimia Interna sea la más fácil de realizar para un mago que haya practicado diligentemente los rituales de este curso.

La Alquimia Interior, llamada a veces *Tantra Yoga o Kundalini Yoga*, consiste en tomar la excitación y la energía sexuales y canalizarlas para un propósito distinto al de la simple satisfacción sexual. Cuando se encuentre usted sexualmente excitado y estimulado, dirija la energía de sus ingles hacia su cabeza. Se trata de una especie de versión inversa al Ritual del Pilar del Medio.

Importante: Hasta que usted no domine el Ritual del Pilar del Medio no intente practicar esta técnica que eleva la energía de los centros sexuales.

Ahora que le he presentado la introducción estándar al tema y que está usted satisfecho porque ya lo conoce tan bien como yo, debo decirle que *¡todo esto es basura!*

Podría haber utilizado palabras más fuertes, pero he intentado evitar el argot escatológico que tantas personas utilizan en su lenguaje cotidiano. Sin embargo, quisiera reiterar que el 90 % de todo lo que oír sobre el Tantra es simplemente erróneo y que el resto, en el mejor de los casos, está falsificado. Para empezar, permita que desmienta algunas ideas populares que son totalmente falsas:

El Tantra Yoga es el yoga del sexo. Falso. El Tantra es toda una filosofía de la cual un pequeño aspecto está relacionado con el sexo. Llamar al Tantra el «yoga del sexo» sería como llamar al Hatha Yoga el «yoga de sentarse con las piernas cruzadas».

Cada vez se publican más libros que explican los secretos del Tantra. Falso. Los secretos de los tántricos, sobre todo los secretos sexuales, se han mantenido clandestinamente y los conservan actualmente varios órdenes ocultistas. La mayoría de los libros aparecidos hasta ahora no han sido escritos por tántricos iniciados: son compilaciones (trabajos de cortar y pegar) de obras antiguas o contienen los errores y las fantasías del autor. Recuerde que muchos de los textos tántricos antiguos estaban escritos en código, un lenguaje crepuscular parecido al código alquímico descrito anteriormente en esta lección. Si se desconoce el código sólo es posible intentar adivinar el significado de las palabras.

El Kundalini Yoga es la antigua técnica de provocar que la energía ascienda por la columna vertebral hasta hacernos alcanzar la iluminación. Falso. En primer lugar, el término *Kundalini Yoga* es nuevo y ha sido inventado por los occidentales. El término antiguo era *Layayoga* y fue descrito por primera vez hace unos mil años. El primer tántrico que lo describió explicó también que sólo se trataba de algo simbólico y que no debía tomarse como una realidad. Además, ¿conoce usted a alguien que haya alcanzado la iluminación gracias al Kundalini Yoga? A su juicio, ¿cuentan los autores la historia de alguien que ha alcanzado la iluminación gracias al Kundalini Yoga o se limitan a contar lo que se *supone* que ocurre? Los autores de esos libros, ¿lo han experimentado personalmente? La respuesta a todas estas preguntas es *no*.

La Serpiente Kundalini está enroscada tres vueltas y media en la base de la columna vertebral. Falso. Todas las formas del yoga, para ser válidas, deben ser ciencias auténticas. Si se demuestra que son falsas, se rechazan. ¿Ha visto usted alguna vez una serpiente enrollada en las entrañas de un cuerpo humano? Desde luego que no. No se encuentra allí. De nuevo, esta serpiente es simbólica, no real.

Ahora que he desmentido algunas de las teorías sobre el Tantra y el Layayoga, empecemos la casa por los cimientos.

Existe una gran variedad de centros de poder psíquicos repartidos por el cuerpo humano. No se limitan a los cinco, seis, siete u ocho centros de los que normalmente oímos hablar. Por ejemplo, en la cabeza hay varios centros y en las palmas de las manos y las plantas de los pies también. Descubrirá la importancia de esto más adelante. De momento, no tiene *ninguna importancia* preocuparse de si el chakra del corazón o el de la frente (el «tercer ojo») están «abiertos» o no. Lo que es importante es aprender a hacer ascender la energía desde la base de la columna vertebral.

Lo que voy a presentarle a continuación no es ninguna teoría que deba usted visualizar, sino un hecho científico. Puede repetirse y verificarse en un laboratorio. Si no fuera necesario que se lo explicara en este curso, le pediría que lo experimentara usted mismo y que descubriera algo que miles de personas conocen. Es más, no digo todo esto porque lo haya leído, sino porque lo he descubierto mediante mis propias experiencias como tántrico iniciado. Evidentemente, hay algunos aspectos que no puedo divulgar debido a mis juramentos de iniciación, pero mediante ligeras alteraciones y con la presentación de técnicas basadas en métodos secretos, podré ofrecerle una información mucho más real sobre la Alquimia Interna de la que jamás se haya publicado en una obra.

Para llegar a conocer la energía, debe conocer antes la respiración. Según los manuscritos tántricos antiguos (que podrían ser los textos espirituales más antiguos de la India) una respiración dura, aproximadamente, 4 segundos. Esto significa que, a lo largo del día, respiramos 21.600 veces. Evidentemente, cuando estamos dormidos o descansamos esta respiración se enlentece y cuando realizamos un esfuerzo se acelera. De modo que esta cifra no puede tomarse como un valor real, ni siquiera como un valor medio. Es más bien simbólica. Y si esos tántricos antiguos dedicaron suficiente tiempo a reflexionar sobre la respiración como para calcular cuántas veces se supone que respiramos al día, entonces es lógico deducir que la respiración era algo muy importante para ellos.

En realidad, lo era. El mantra, el canto repetitivo original y más antiguo no es aquel de *OM*, sino el sonido de la respiración.

Abandone esta lección un momento y escuche el sonido de su respiración durante unos segundos. ¿Puede usted oír el mantra que recita unas 21.600 veces al día? Al inhalar, ¿puede usted oír el sonido *Hahm*? Y, al exhalar, ¿oye usted el sonido *sah*? Este mantra, *Hahm-sah*, lo repetimos inconscientemente 21.600 veces cada día. Controlando este mantra, podemos aprender a controlar su poder.

Hahm-sah es una palabra del sánscrito que significa «cisne». Es importante comprender que este mantra no lo pronunciamos ni lo cantamos, sino que al respirar lo oímos en nuestra respiración. Intente escucharlo durante unos minutos.

Inhale... *Hahm*.

Exhale... *sah*.

Cuanto menos *intente* oírlo, más fácil le resultará. Una vez que consiga oír el mantra en su respiración estará preparado para pasar al ejercicio siguiente.

Kriya es un término del sánscrito que significa «acción». Realizando el ejercicio siguiente, experimentará usted la «acción» de la energía psicosexual o fuerza Kundalini. Para empezar, realice el Ritual de Relajación. Una vez que su cuerpo se encuentre profundamente relajado, inicie una lenta respiración y procure oír la palabra *Hahm-sah*. En cuanto la oiga visualice, durante la parte de inhalación (*Hahm* del mantra), cómo la respiración asciende por su nariz, recorre su cabeza (justo por el interior del cráneo) y desciende por su columna vertebral hasta la punta del coxis. Aguante la respiración tanto tiempo como le resulte cómodo, luego exhale. Al exhalar, visualice cómo la respiración y la energía vuelven a ascender por su columna vertebral, recorren su cabeza (justo en el interior del cráneo) y salen por la nariz. Mientras salgan, oiga la parte *sah* del mantra. Practique este ejercicio durante veinte minutos. Luego, recupere su ritmo normal de respiración.

Quando sea capaz de realizar este ejercicio cómodamente, en lugar de aguantar la respiración en la inhalación, deténgase sólo un segundo. Luego utilice el estómago para realizar varias exhalaciones cortas. Esto se consigue contrayendo repetidamente los músculos del estómago. Deberá oír que su mantra dice *sah, sah, sah, sah*, etc. Mantenga la visualización de la versión anterior y siga exhalando hasta que necesite inhalar. Repita este proceso durante un máximo de veinte minutos.

La primera vez que realicé este ejercicio obtuve unos resultados fenomenales. Después de cinco minutos, mi cuerpo empezó a sufrir unos espasmos sin ningún motivo aparente. Era como si de repente una pequeña parte de mi cuerpo sufriera «escalofríos» o «un ataque de nervios» y tuviera que temblar y con-traerse. Cada uno de estos temblores y sacudidas recibe el nombre de *Kriya* y es la parte más normal de todo el proceso. Luego, los *Kriya* se detuvieron de repente y pareció que mi cuerpo cambiara. Sentí como si mi cuerpo adoptara la forma de un tubo largo y los lados de mi cabeza se ensancharan. Mi cuerpo empezó a balancearse y mi cabeza a girar, con espasmos irregulares, de un lado a otro. Al principio, tenía la sensación de que hacía esto como protección, para poder ver en todas direcciones. Pero más adelante me di cuenta de lo que ocu-

rría: había permitido que mi serpiente Kundalini y yo fuéramos una sola cosa. Mi cuerpo había adquirido espiritualmente la forma de la serpiente y mi cabeza se había abierto hasta convertirse en el capirote de una serpiente. Yo era aquella serpiente.

Luego, de repente, mi cuerpo se dobló casi de dolor, con las sensaciones eróticas más intensas que he experimentado nunca. Huelga decir que tardé bastante en recuperar la respiración normal.

Todas estas experiencias suelen ocurrir. El único peligro real aparece cuando no esperamos las sensaciones que experimentamos. En general, un maestro no le explicará qué va a ocurrir y dejará que usted lo experimente para luego «rescatarle» de estas experiencias desconocidas. Como yo no puedo estar a su lado, prefiero contarle qué puede sentir y qué tipo de experiencias puede esperar. Es posible que no tenga usted la impresión de haberse unido a la serpiente Kundalini ni las intensas sensaciones eróticas en sus primeras pruebas con el ejercicio *Hahm-sah*, pero sí deberá sentir los Kriyas, los movimientos espasmódicos. Si no los experimenta, lea de nuevo las instrucciones de este ejercicio, ya que no se ha omitido nada.

Una vez que haya experimentado los Kriyas en su interior, será importante que aprenda a sentir los Kriyas y el movimiento energético de otra persona. Para hacerlo, necesitará una pareja muy dispuesta. Será preferible que su pareja ya haya experimentado los Kriyas en su interior.

La mejor posición para este ejercicio consiste en sentarse en el suelo sobre unos cojines o, si es posible, sobre pequeños taburetes de la misma altura. Usted y su pareja deberán sentarse de espaldas el uno al otro, preferiblemente desnudos, y toda su espalda deberá estar en contacto con la de su pareja. Si prefieren no estar desnudos del todo, pueden vestirse con finas camisas de algodón. Ambos deberán realizar el Ritual de Relajación y luego iniciarán el ejercicio *Hahm-sah*. Deberán respirar sincronizadamente, ambos al mismo tiempo. Sienta cómo su energía y la de su pareja ascienden y descienden por la columna vertebral. Aunque la energía fluye por el interior de la columna (es la esencia espiritual del fluido cerebro-columna vertebral), también emana más allá del cuerpo físico. Este ejercicio deberá intensificar las experiencias de ambos.

Es importante saber que todas las formas de trabajar con la respiración y con los mantras *no son más que sustitutos de la actividad sexual*. El paso siguiente consistirá en repetir el último ejercicio utilizando la actividad sexual como estímulo para provocar los Kriyas.

Para hacerlo, siéntense de nuevo de espaldas. Para el ejercicio anterior, era mejor que estuvieran desnudos; para este ejercicio, es necesario. Aquí la respiración no tiene la misma importancia, ya que se utiliza la estimulación táctil para provocar las sensaciones de Kriya. Después de haber realizado el Ritual de Relajación, usted y su pareja deberán empezar a autoestimularse sexualmente. Tengo dudas sobre la conveniencia de utilizar el término *masturbarse*, ya que para muchas personas implica sólo la estimulación del pene o del clítoris y la vagina. En lugar de esto, empiecen a acariciarse la cara, el pelo y las orejas. Tóquense las manos, los brazos, los pechos. Acariciense los pies, las piernas y los muslos. Aprendan a estimular sexualmente todo su cuerpo. Sin embargo, no toquen a la pareja más que con la espalda.

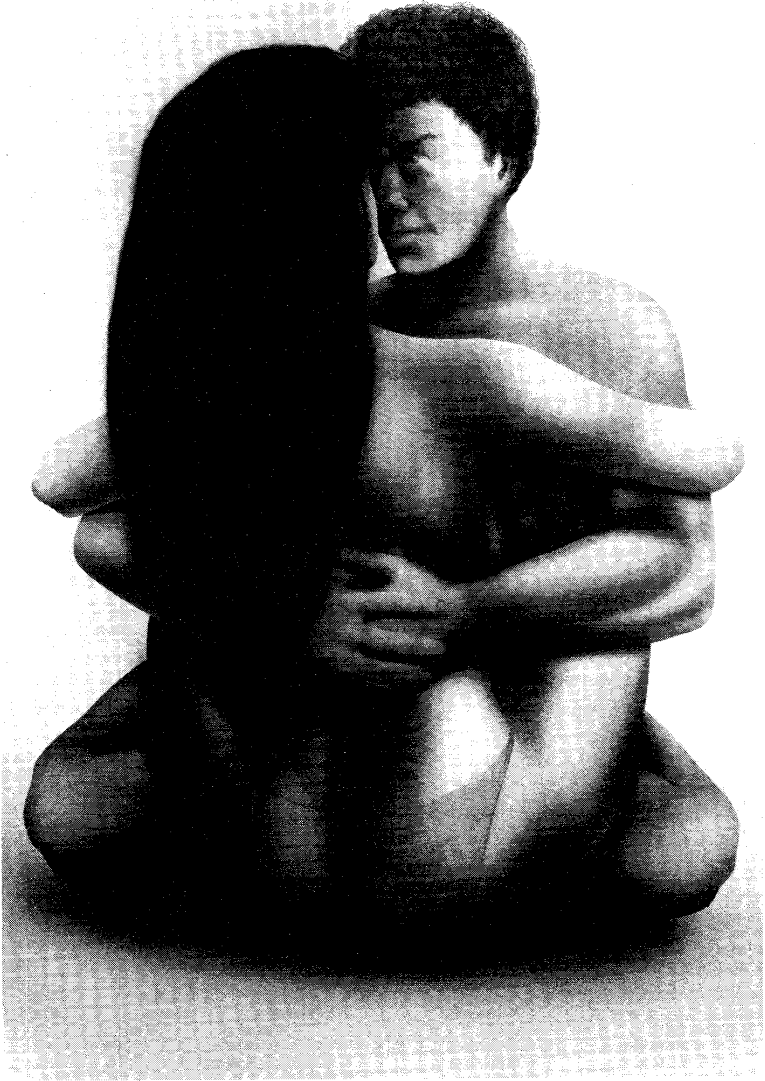

Intercambio de la energía psicosexual

Cuando ambos estén excitados, iniciarán una intensa estimulación genital. Esto significa que hay que estimular, no sólo el pene y el clítoris, sino también, si lo desean, el escroto, el perineo y el ano o los labios internos y externos, la vagina (y el punto G), el perineo y el ano. De hecho, pueden estimular cualquier parte de sus cuerpos que les produzca una mayor excitación. Sin embargo, ninguno de los dos debe llegar al orgasmo.

Detengan la estimulación genital antes de que el orgasmo sea inevitable, pero sigan estimulando otras partes de su cuerpo. Cuando la sensación de necesidad inmediata del orgasmo cese, reanuden la estimulación genital. Sigán con este proceso hasta que experimente usted sus Kriyas y note el movimiento de la energía en su pareja. Una vez que lo hayan experimentado, pueden tener un orgasmo mediante la autoestimulación o haciendo el amor, o decidir simplemente no alcanzar el orgasmo.

El paso siguiente consiste en aumentar muchísimo el flujo de energía. Esto requiere la unión de las energías de ambos participantes de una forma especial. Se trata de una técnica física que hace aumentar automáticamente los flujos de energía. Para esta primera técnica, tanto el hombre como la mujer deberían llevar al menos ropa interior. Aunque pueden llevar más ropa, al menos los genitales de ambos miembros de la pareja y los pechos de la mujer deberían estar cubiertos. Los trajes de baño o las mallas o leotardos sirven perfectamente.

El hombre se sentará en el suelo con las piernas cruzadas, sobre un cojín o sobre un taburete o un banco bajos. La mujer se sentará sobre su regazo, de cara al hombre para que puedan mirarse el uno al otro. La mujer rodeará el cuerpo del hombre con sus piernas. Deberán colocarse cojines para que resulte cómodo mantener esta postura durante un rato.

Una vez que se encuentren cómodos en esta posición, será el momento de empezar a hablarse. Pregunte a su pareja si está cómoda, si hay algo que quiera decir, algún sentimiento o alguna emoción que desee expresar. Cuente el uno al otro sus temores y sus sueños. Únanse mentalmente.

A continuación, empiecen a ajustar sus respiraciones. La proximidad que conlleva la postura hará que les sea más fácil empezar a respirar *a ritmo contrario*. Cuando la mujer espire, el hombre deberá inspirar. Cuando el hombre espire, la mujer inspirará. Sólo tardarán un momento en sentirse cómodos con el ritmo respiratorio del otro.

Si ha practicado usted el Ritual del Pilar del Medio y ha trabajado con el mantra Hahm-sah presentado anteriormente, conseguirá unos efectos muy intensos en la parte siguiente de este ejercicio. Sin embargo, aunque no lo haya hecho, las acciones físicas también le harán efecto.

El hombre deberá mirar el ojo derecho de la mujer y la mujer el ojo izquierdo del hombre. Cuando ella exhale y él inhale, la mujer deberá sentir que la energía asciende por su columna vertebral y sale por su ojo derecho, mientras que el hombre deberá sentir que la energía que procede del ojo derecho de la mujer entra por su ojo izquierdo y desciende por su columna vertebral.

Cuando el hombre exhale y la mujer inhale, él deberá sentir que la energía sigue descendiendo por su columna vertebral y sale por su pene. La mujer deberá sentir que la energía procedente del pene entra en su vagina y asciende por su columna vertebral. Esto puede representarse de forma esquemática:

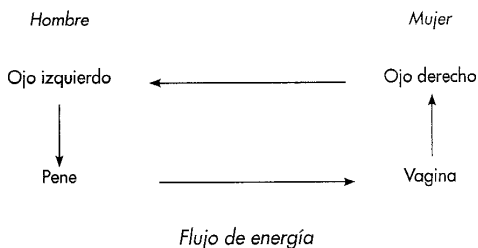

Antes de pasar a la técnica siguiente, deben ser capaces de mantener esta postura durante un mínimo de 20 minutos, aunque es preferible hacerlo durante 40 minutos. Si les resulta demasiado difícil seguir en la misma posición, existe una alternativa más fácil que también funciona bien. La diferencia principal es que ambos participantes pueden estirar las piernas. El hombre puede yacer de espaldas y apoyarse con los brazos o incluso en una pared o sobre unos cojines, si hay espacio suficiente para las piernas de su pareja. Ella puede elegir entre dejar las piernas estiradas o colocarlas alrededor del cuerpo de su pareja, que se encuentra debajo.

Sientan el movimiento de la energía y noten cómo se acumula hasta un nivel incluso superior al que habían alcanzado solos o con las espaldas en contacto. Mientras lo practican, es posible que descubran que están temblando debido a los Kriyas. Esta es una buena señal. Sin embargo, por la proximidad que conllevan la respiración enlazada y la circulación de la energía entre ambos, es posible que sientan un intenso deseo y excitación sexuales. Si bien esto también es una buena señal, esperen hasta el final de este ejercicio (20-40 minutos) para iniciar la relación sexual o cualquier otro tipo de actividad sexual. Posiblemente descubrirá que se trata de la relación amorosa más extática que ha experimentado nunca.

El paso siguiente consiste en repetir el ejercicio anterior, pero desnudos. En este momento, el pene *no* deberá estar en la vagina. Como la cantidad de Kriyas aumenta con esta técnica, es posible que sientan deseos de abrazarse y de acariciarse ardientemente el uno al otro. ¡Resistan esta tentación! Mantengan un contacto distante y con los ojos abiertos. Pronto descubrirán que el campo energético se rompe cuando se interrumpe el contacto visual. La consecuencia es que se pierde parte de la energía acumulada y podrían tardar muchos minutos en recuperar el nivel de energía que existía antes de la interrupción del contacto visual.

Después de practicar esta técnica desnudos, manteniendo el contacto visual y respiratorio durante un mínimo de 20 minutos, pueden añadir caricias físicas. Como no deben interrumpir el contacto visual, no podrán incorporar besos y deberán limitarse a utilizar las manos. Pongan especial atención a las partes del cuerpo consideradas generalmente más sensibles al tacto. Acariciense el rostro y las orejas (sin bloquear el contacto visual), los brazos, las piernas, el pecho y el estómago. La mujer puede estirar el brazo para acariciar el pene del hombre y el escroto, mientras que el hombre puede acariciar también los pechos de ella, el clítoris y la

vagina. Aunque ninguno de los dos debe alcanzar el orgasmo, será una buena señal que los fluidos lubricantes de la mujer humedezcan los genitales de ambos. Si cualquiera de los dos siente que se acerca el orgasmo, deberá comunicárselo al otro para que cambie el método de estimulación. Sigán con esta práctica durante un mínimo de 20 minutos, aunque 'sería preferible que durara 40 minutos.

Cuando se añaden las caricias, la cantidad de energía que circula entre ustedes debería aumentar de nuevo. Es posible que los Kriyas sean tan fuertes que los temblores les obliguen a separarse, con lo cual deberán empezar de nuevo el ejercicio. Una vez que hayan terminado este ejercicio, pueden mantener una relación sexual o cualquier otro tipo de actividad sexual.

Corno ya ha leído, y espero que haya experimentado, cuanto más íntimo es el contacto, tanto mayor es la cantidad de energía psicosexual. Cuanto mayor es el contacto íntimo, más fuertes son los Kriyas. Además, también son más numerosos. La intensidad de la energía aumenta.

Si ha conseguido usted realizar todos los ejercicios anteriores de forma satisfactoria, estará preparado para pasar al ritual siguiente. Todo lo que he descrito en esta lección no han sido más que preparaciones para lo que todavía ha de llegar.

Ritual Tántrico de la Alquimia Interior (adaptado a las tradiciones occidentales)

- **Primer paso.** Ilumine débilmente la habitación, preferiblemente con velas. Encienda varillas de incienso, principalmente de sándalo, pachulí o almizcle. Asegúrese de que se apague la llama. En el centro deberá situar el lugar confortable y, al alcance de la mano, desde allí, deberá haber agua, vino, carne o cereales tostados, pescado o jengibre y «juguetes» sexuales como plumas, guantes o pieles, aceites aromáticos y/o con sabores, etc. Definitivamente, *no* debe incluir vibradores, cremas o aerosoles desensibilizantes del pene ni cualquier cosa que sirva para infligir dolor o castigos. También será adecuada una música suave de fondo. Una vez preparada la habitación, salga y cierre la puerta hasta la parte siguiente del ritual. Recuerde comprobar que ni las velas ni el incienso puedan provocar un incendio. Descuelgue el teléfono. Pida a una persona no relacionada con el ritual que cuide de que usted y su pareja no sean molestados durante las horas siguientes.

- **Segundo paso.** Juntos, usted y su pareja, deberán tomar un baño tranquilo y prolongado si es posible. Perfumen el agua con sándalo o con almizcle. Iluminen el baño con velas. Mientras se lavan mutuamente, hablen de los problemas que hayan tenido durante el día y dejen que la carga emocional asociada con es-tos problemas se disuelva. Cuando los problemas y las emociones asociadas se hayan desvanecido, tómense la libertad de jugar. Aunque se recomienda el con-tacto sexual, no mantengan relaciones sexuales completas. Si no disponen de un baño, tomen una ducha juntos y luego aplíquense el uno al otro una *ligera* capa de aceite aromático o de talco. Finalmente, vístanse con las túnicas mágicas.

- **Tercer paso.** Realicen la apertura por la Atalaya o, al menos, el RMDP.

- **Cuarto paso.** Siéntense juntos, la mujer a la izquierda del hombre, y acaríense mutuamente. Ofrézcanse el uno al otro *pequeñas* cantidades de alimento y de bebidas. Acaríense físicamente y con palabras hasta que la excitación sexual sea tan intensa que deban quitarse-las túnicas. Quitenselas. Si calculan que este paso está durando menos de media hora (aunque no deben tener relojes en la habitación), es que han ido demasiado deprisa. No se apresuren.

- **Quinto paso.** Sigán de la misma forma. Utilicen los juguetes que han preparado. Si alguno de los dos se aproxima al orgasmo, ¡actúen más lentamente!

- **Sexto paso.** Cuando la excitación haya llegado a un nivel tan alto que el hombre tenga el pene muy erecto y la mujer esté muy lubricada, pueden adoptar cualquiera de las posturas presentadas en los ejercicios. Sin embargo, esta vez la mujer deberá tomar el pene e introducirlo en su vagina.

Existe otra postura que muchas parejas prefieren y que puede utilizarse como alternativa a las descritas anteriormente. El hombre se tiende de espaldas y levanta las piernas casi hasta la altura del pecho. La mujer, de espaldas al hombre, se sienta literalmente sobre el pene que queda al descubierto, asegurándose de que penetre profundamente en la vagina. Luego, el hombre puede relajar las piernas. Si la mujer gira un poco hacia un lado, el hombre podrá poner un pie en el suelo y apoyar la otra pierna sobre las piernas y la cadera de la mujer.

Resulta un poco difícil de describir, pero es muy fácil de hacer. El hombre puede incorporarse y acariciar a la mujer desde detrás y la mujer puede acariciar fácilmente los genitales de él.

- **Séptimo paso.** Si ha practicado usted todo lo anterior, descubrirá que ha alcanzado un estado en que no es necesario el contacto visual. Pero deben mantener el ritmo de respiración enlazado. Y, lo que es más importante, *¡no se muevan!* Es decir, tanto el hombre como la mujer deberán evitar los movimientos de empuje. Los únicos movimientos consistirán en que la mujer contraiga y relaje la vagina y en que el hombre doble los músculos del pubis para que el pene se mueva en el interior de la vagina, pero sin movimientos de empuje.

- **Octavo paso.** Ahora, mientras respiran de forma enlazada, sientan que la energía circula por su interior y alrededor de ustedes. Como descubrirán, lo importante es el contacto íntimo. Así pues, como no se producen empujes, no tiene importancia que la mujer deje de lubricar ni que el hombre pierda la erección. Permanezcan quietos, excepto por el movimiento genital interno descrito.

- **Noveno paso.** Es correcto que la mujer alcance un orgasmo o más. Pero si el hombre se aproxima al orgasmo deberá utilizar alguna de las técnicas de control presentadas en esta lección.

- **Décimo paso.** Dejen que los Kriyas aumenten hasta que ustedes alcancen la experiencia *Maha Tantra* (que explicaremos más adelante) o hasta que hayan transcurrido al menos 40 minutos.

- **Undécimo paso.** Luego, pueden mantener una relación sexual normal o cualquier otro tipo de actividad sexual. El Elixir alquímico producido será muy fuerte durante un período de 15 minutos y, aunque no es imprescindible para este ritual, les aconsejo que no lo desperdicien.

- **Duodécimo paso.** Realice el cierre por la Atalaya o, al menos, el RMDP.

El rito ha terminado.

Casi el único aspecto que no he abarcado es lo que llamo experiencia *Maha Tantra*. *Maha* significa «grande» y la experiencia Maha Tantra ¡es algo realmente *grande!* No es otra cosa que la experiencia de un Kriya aumentado un millón de veces.

En la mayoría de las personas, los orgasmos suelen ser un breve clímax que sólo libera la acumulación inmediata de energía sexual. En muy pocos casos significan una liberación auténtica y total. La experiencia Maha Tantra es aquel último y deseado superorgasmo en el que todo nuestro cuerpo parece liberar la tensión encerrada durante muchos años. Generalmente, suele durar entre veinte segundos y dos minutos, pero puede parecer que dura horas. Es una sensación de alegría, de poder, de liberación, de excitación, de satisfacción, de unidad con todo; la sensación de habernos convertido en una unidad con el Origen Divino de todo cuanto existe. Es la iluminación. Es un estado de alteración de la conciencia que convierte al LSD en un grano de arena comparado con un desierto de experiencia extática.

Es posible que tenga un orgasmo cuando experimente el Maha Tantra y, en el caso del hombre, puede que se produzca o no una eyaculación con expulsión de esperma. Aunque esta técnica es una forma de Alquimia Interior, es aconsejable, como ya hemos sugerido en el ritual, no desperdiciar el Elixir.

Esto es todo cuanto puedo decirle de la experiencia Maha Tantra. Si no puedo decirle nada más no es debido a los juramentos ni a nada parecido, sino a que no hay palabras para describir las experiencias intensamente personales y subjetivas. Hasta que no haya experimentado el Maha Tantra, no habrá palabras para describirlo. Una vez que lo haya experimentado, no encontrará palabras para expresarlo.

PARTE CUARTA

Una vez más, quisiera recordarle que este curso no es más que introducción a la Magia Ceremonial. De igual modo que en una lección anterior me resultaba imposible ofrecerle todos los nombres de los poderes de los Espíritus que podía evocar, tampoco puedo, en esta lección, presentarle todas las formas y los rituales de la magia sexual. De hecho, las ideas y los rituales han sido muy esquemáticos, pues no deseo que sea usted incapaz de tener pensamientos mágicos originales. Es cierto que los diversos destierros siguen siendo iguales, pero en las otras partes de los rituales puede añadir o eliminar lo que le convenga. El único juez debe ser su éxito o su fracaso.

Con el conocimiento que tiene ahora de los tres tipos de magia sexual, las Alquimias Interior y Exterior y el Control del Pensamiento, debería ser capaz de elegir cualquier libro que trate de magia sexual y entender lo que dice. Digo que «debería» ser capaz de ello porque la mayoría de los magos que practican magia sexual intentan ocultar sus secretos bajo la tapadera del lenguaje «crepuscular» o codificado. Otros los esconden bajo palabras arcaicas u obsoletas que harían que A.E. Waite ¡pareciera fácil y claro de entender!

Algunas personas sostienen que los trovadores, los goliardos y los juglares errantes de la Edad Media practicaban alguna forma de magia sexual que aparecía codificada en sus canciones. La palabra *morir*, en sus canciones, significaba «tener un orgasmo». Sabiendo esto, el significado de las letras que dicen «muero, muero en dulce agonía» queda mucho más claro. Más adelante, esta tradición fue recuperada en el erotismo de la época victoriana, en que el orgasmo se describía a menudo como «la pequeña muerte».

Aleister Crowley, conocedor de la literatura erótica, siguió utilizando el mismo tipo de modismos alegóricos. En *Magia. Teórica y práctica*, afirmó que había sacrificado a un «niño de sexo masculino de perfecta inocencia y gran inteligencia» 150 veces al año entre 1912 y 1928. Evidentemente, no estaba hablando de eliminar vidas. Algunos estudiosos de Crowley sostienen que esto hace referencia a la masturbación mágica de la tradición de la Alquimia Exterior. Otros afirman que «eliminaba» la virginidad de otra persona. Si esto es así, me siento inclinado a creer que Crowley ¡hizo algo más que exagerar las cifras!

En un ritual que presenta Crowley en su gran obra *The Equinox*, aparecen unas instrucciones para que uno de los participantes del ritual saque una espada y «se corte el cuello con ella». Probablemente se refiere a la masturbación mágica. En el contexto, la acción tiene lugar mientras se contempla a otra pareja practicando magia sexual ritual.

Existe una gran variedad de posturas para la relación sexual ritualizada, pero como ya aparecen ilustradas en muchos libros, no las repetiré aquí. Le animo a investigar las que aparecen en los libros de la bibliografía de esta lección.

Quisiera repetir que la triple división de los tipos de magia sexual es bastante arbitraria. He utilizado estos tipos simplemente como una forma para facilitar la explicación de las diversas técnicas. En la práctica real, estas divisiones suelen borrarse. Por este motivo uno de los resultados de la técnica de la Alquimia Interior es la obtención del útil Elixir de la Alquimia Exterior.

Algunos de ustedes quizás han leído que el hombre no debería eyacular en ningún caso, o al menos tan pocas veces como fuera posible. Las diversas fuentes presentan diferentes puntos de vista sobre este tema, que normalmente dependen de la actitud del grupo al cual pertenezcan. De modo que la decisión de retener parcial o totalmente el esperma depende de cada uno. Es cierto que la retención del esperma invalida algunas formas de la Alquimia Exterior. Le presentaré algunos puntos sobre el tema que quizás le ayuden a decidir.

1. Cuanto más tiempo dure la excitación sexual del hombre sin llegar a la eyaculación, tanto más poderoso mágicamente será el Elixir.
2. Incluso algunas de las tradiciones que no creen que el hombre deba retener su orgasmo, indican que éste debería absorber de nuevo, rápidamente, el esperma.

Esto puede hacerse manteniendo el Elixir bajo la lengua y dejando que atraviese la membrana mucosa que se encuentra allí, comiendo el esperma o mediante una técnica especial del Hatha Yoga que provoca una succión en el interior de vejiga y permite que el hombre sorba el Elixir con el pene y que éste llegue a la vejiga, donde será absorbido de nuevo.

3. Uno de los motivos por los que se aconseja retener el esperma es para el control de la natalidad. Los métodos modernos de control de la natalidad resultan muy efectivos para este propósito.

4. Uno de los motivos por los que se practicaba la Karezza era porque salvaba la vida de las mujeres. Una causa muy importante de mortalidad entre las mujeres eran las complicaciones en los partos. Si bien el índice de mortalidad relacionado con el parto ha descendido de forma importante durante los últimos 100 años en los países económicamente avanzados, sigue siendo un problema en muchos lugares del mundo. Sin embargo, me atrevería a decir que la mayoría de los que leen este libro tienen acceso a los métodos modernos de control de la natalidad y a los procedimientos modernos para dar a luz. En la actualidad, el papel de la Karezza para salvar la vida a las mujeres no debería considerarse tan importante.

5. Muchos textos chinos sostienen que, a medida que un hombre se hace mayor, su capacidad para tener una erección y producir esperma disminuye. Así, mientras un hombre es joven puede eyacular más de una vez al día. Pero, cuando se hace mayor, debería reducir el número de eyaculaciones y, al llegar a la ancianidad, debería eyacular sólo una vez cada pocos meses. Esto *no* significa que deba limitar de ninguna otra forma su placer sexual. Aquellos de ustedes que estén interesados en la filosofía china y taoísta quizás deseen tener en cuenta esta actitud.

6. Un tiempo prolongado de relación amorosa puede hacer que los amantes estén más unidos. Sin embargo, quisiera llamar su atención sobre algo que he observado. Hubo un tiempo en que los hombres sólo se preocupaban por su propio placer sexual. Recientemente, los hombres han empezado a interesarse por el placer de sus parejas. Con la aparición del movimiento feminista moderno, muchas mujeres han decidido ser responsables de sus orgasmos, aunque estén con un compañero. En cierto sentido, esto es parecido a la época en que los hombres sólo se preocupaban de ellos mismos, aunque no es ni mucho menos tan egoísta. Pero últimamente he conocido a muchas mujeres que disfrutaban realmente con el sexo y que desean que sus compañeros disfruten también. En otras palabras, quieren que sus compañeros tengan orgasmos. Y si sus compañeros no alcanzan el orgasmo, quieren saber qué ocurre o qué es lo que no funciona. Varias mujeres me han comentado también que, aunque consigan tener uno o más orgasmos, sienten que la relación es incompleta hasta que sus compañeros lo alcanzan también.

Aunque no pretendo que mis investigaciones sean definitivas, ni siquiera que sean científicas, creo realmente que el día que Crowley afirmó que se podía utilizar a cualquier mujer para la magia sexual sin informarle siquiera de lo que estábamos haciendo, ya forma parte del pasado. Si su pareja le pregunta por qué no ha alcanzado usted el orgasmo, es mejor que esté preparado para explicarle el motivo.

Comerse a Dios

Mucha gente cree firmemente que «de lo que se come, se cría». En algunas tribus primitivas, se permitía comer el corazón de algún enemigo valeroso para poseer su coraje. El cazador que mataba a un animal era el primero en elegir la parte del animal que quería comerse para obtener así las cualidades que deseara poseer.

La forma última de esta creencia la encontramos en el acto de «comerse a Dios». Esta era una tradición precristiana que adoptaron posteriormente los cristianos y especialmente la Iglesia Católica. La idea es simple: introduzcamos la esencia de un dios o de una diosa en algo comestible y luego dejemos que los devotos coman de este alimento e ingieran así al dios o a la diosa. Como resultado de este acto, los que hubieran ingerido a la deidad habrían absorbido sus cualidades.

Hay otra idea parecida que me parece mucho más atractiva. Si es posible invocar la esencia de una deidad en un alimento o una bebida, ¿por qué no invocar a ese dios o esa diosa en el interior de una persona y mantener relaciones sexuales con el dios o la diosa en cuestión? Ciertamente, los mitos griegos y romanos con-tienen muchas ideas parecidas a ésta. Algunos seguidores de la Wicca (o de la Brujería) practican este ritual, lo llaman *El Gran Rito*.

La técnica tiene dos vertientes. En primer lugar, es necesario invocar al dios o la diosa adecuados para que se introduzcan en un hombre o en una mujer. Encontrará las instrucciones sobre cómo hacerlo en la «Lección 9» de este curso. En segundo lugar, la otra persona deberá rendir culto al dios o a la diosa encarnados y reflexionar sobre lo que se dispone a realizar: ¡hacer el amor con un dios o una diosa! El adorador debería adoptar una actitud y un comportamiento adecuados y ser consciente de lo privilegiado que es. El adorador debería encontrarse real-mente en un estado casi constante de temor. Todos los fluidos sexuales del dios/diosa encarnado son sagrados y deberían considerarse un sacramento.

Un ritual taoísta

Los antiguos taoístas tenían un ritual parecido al Layayoga. Normalmente lo realizaban en el exterior, sobre una colina, y requería la presencia de la persona que buscaba la iluminación, de un auxiliar sensible y normalmente de uno o más ayudantes sexuales.

En primer lugar, mediante la actividad sexual y el control de la respiración, el participante central alcanzaba el estado que precede al orgasmo e intentaba mantenerlo con la colaboración del auxiliar o auxiliares sexuales. La consecuencia era, evidentemente, que experimentaba las contracciones que los tántricos llamaban Kriyas. El auxiliar sensible le observaba y detectaba la energía en el momento en que empezaba a ascender por la columna vertebral. Para evitar que la energía abandonara el cuerpo, el auxiliar le tapaba el ano con material sumergido en cera.

El auxiliar observaba la energía que ascendía por la columna vertebral. Si parecía detenerse, pinchaba y pellizcaba el cuerpo del participante central para que la energía siguiera ascendiendo. Cuando se acercaba a la cabeza, el auxiliar de-

bía asegurarse de que todos los orificios de la cabeza así como el ano estuvieran tapados en el momento preciso, para que la energía no escapara. El resultado era que la energía acababa «haciendo explotar» la parte superior de la cabeza, en lo que los tántricos llamaban el *loto de los 1.000 pétalos* y el participante alcanzaba el Nirvana.

PARTE QUINTA

Cuando yo asistía a UCLA, a finales de los años sesenta y principios de los setenta, las personas parecían interesarse más por los demás de lo que se interesan ahora. Lo admito, esto es una generalización, pero he descubierto, mediante el contacto con centenares de estudiantes universitarios, que sus principales preocupaciones en la actualidad parecen consistir en saber cuánto dinero ganarán una vez graduados y dónde se celebra la fiesta a la que deben asistir esta noche. Desde un punto de vista mágico, estas actitudes actuales más egoístas son el resultado y la respuesta necesarios a la década anterior que se preocupaba mucho más por la sociedad y el mundo. De modo que no censuro en absoluto lo que veo, aunque me entristece. Parece que deba programarse un «acontecimiento social» para que la gente demuestre lo «preocupada» que está por el tema.

Si a alguien debo censurar es a los miembros de la generación anterior que centraban demasiado su interés en la sociedad y no atendían a la naturaleza subyacente del universo. Toda acción tiene una reacción. En un ciclo la gente intenta cambiar la sociedad, en otro intenta mejorar su riqueza personal. Y la historia continúa...

Todavía no he encontrado el grupo perfecto. Pero un grupo al que siempre he apoyado es el disperso Movimiento para la Liberación de la Mujer. Es cierto que cometió algunos excesos (cosa que considero necesaria) al principio. Pero algo muy importante fue su insistencia en el hecho de que cada mujer debía ser considerada un individuo único y no un objeto. Desgraciadamente, la discriminación sexual hacia las mujeres no ha descendido. Puede que no sea tan evidente, pero sigue teniendo una fuerte presencia.

Para rematarlo, ha aparecido un nuevo predominio de la discriminación sexual hacia los hombres. Hace un tiempo, cuando los hombres hablaban de sus citas con las mujeres no lo hacían en términos de si eran interesantes, inteligentes, divertidas, estimulantes, eróticas, etc. Solían hablar del tamaño de sus «tetas» o de la forma de sus piernas. Últimamente oigo cada vez a más mujeres que cuando hablan de sus citas con los hombres no les describen como divertidos, inteligentes, amables, generosos, estimulantes, etc. Hablan de ellos diciendo que han estado bien, que tenían «firme el trasero» o «buenos pectorales».

Nada más lejos de mi intención que criticar la belleza. Es un maravilloso don de lo Divino, aunque lo Divino recibe a menudo la ayuda del balneario y del cirujano plástico. A pesar de ello, juzgar a una persona sólo por su aspecto es perverso y cruel. Esto hace que las personas que no se adaptan a la norma se vuelvan solitarias y tristes y no se sientan realizadas. Y como gran parte del aspecto físico es un don de nacimiento, esta actitud está claramente a un paso del racismo.

No sólo los que se siente oprimidos sufren pérdidas como consecuencia de la «discriminación por el aspecto físico». Aquellos que ejercen la opresión también las sufren, porque nunca podrán relacionarse con personas que quizás poseen una belleza interior que no se manifiesta en la superficie. Es más, el oprimido podría aportar a la vida del opresor mucho más de lo que éste imagina.

Debo admitir libremente que me gusta estar en compañía de las mujeres que considero hermosas. Sin embargo, algunas de las mujeres más interesantes que he conocido no han salido precisamente de las páginas centrales de ninguna revista. De hecho, las mujeres que he preferido como amantes (y que me han excitado más eróticamente) no poseían una belleza abrumadora. Aquellos que han estudiado la vida de Crowley saben que escogía a mujeres extremadamente feas como amantes. Pero ¿qué relación tiene todo esto con la magia?

Quizás la sociedad más racista y sexista que ha existido nunca fue la de la India en la Edad Media. Cada persona debía seguir una reglas estrictas que dependían de su linaje. Este sistema de «castas» existió durante cientos de años. Los que pertenecían a las clases superiores podían quedar «deshonrados» si la *sombra* de un miembro de la clase más baja, la de los «intocables», ¡les pasaba por encima! Era una sociedad tan racista y sexista que las nuestras parecen de una «igualdad pura» comparadas con aquélla. Pero entonces, como ahora, había gen-te que luchaba por la libertad.

Durante el día, obedecían las reglas. Pero, por la noche, cuando se corrían las cortinas, ¡las cosas cambiaban mucho! Más que cambiar la sociedad, lo que intentaban era cambiarse a sí mismos. En el exterior, se comportaban como todo el mundo. Pero en sus templos, en el interior del *Kala Kakra* o «círculo mágico», esos tántricos Kaula trataban a todo el mundo igual. La casta, el aspecto, el color o el tono de la piel no suponían ninguna diferencia.

En el interior de los templos tántricos, todos los hombres eran dioses y las mujeres eran diosas. Estos tántricos desarrollaron una filosofía completa de la belleza, el amor, la comprensión, la sensibilidad, la ciencia y el arte, mientras Europa occidental vivía, en los primeros años de la Edad Media, un período de odio, inmundicia, superstición, ignorancia, prejuicios y egoísmo. Naturalmente, cuando los occidentales conquistaron la India con sus armas, que eran mejores, intentaron destruir el tantrismo por considerarlo «el mal».

Es posible que haya usted oído hablar del *Kala Kakra* y de su ritual de magia sexual en grupo. Si ha practicado con algunos amigos el material de estas lecciones y desea intentar realizar el ritual que presentaré a continuación, deberán adoptar todos la actitud de los tántricos. Es muy poco probable que todos ustedes hayan salido de las páginas de *Playboy* o de *Gentlemen's Quarter*. Deben ser capaces de ver la belleza, la Divinidad, el «parecido con un dios o una diosa» en el interior de cada uno. Por culpa de la sociedad y de la influencia del cine y la televisión, es dudoso que un grupo de diez hombres y mujeres pueda conseguir esto. De modo que les aconsejo empezar con el siguiente ejercicio preliminar.

Este ejercicio deberá realizarse con un mínimo de tres hombres y tres mujeres. Sería preferible disponer de cinco personas, o más, de cada sexo. Una de las mujeres y todos los hombres entrarán en una habitación grande. En el centro, en una silla cómoda, se sentará la mujer. Los hombres se sentarán sobre cojines en un

círculo, alrededor de la mujer. Todos irán desnudos. El resto de las mujeres pueden sentarse fuera del círculo, en la oscuridad, y pueden ir desnudas o vestidas.

Una persona escogida previamente realizará el RMDP y otra, también escogida, realizará el RDH. Los antiguos tántricos realizaban rituales parecidos, aunque con un sabor hindú. Ahora, los hombres empezarán a adorar a la mujer del centro ya que ella, como todas las mujeres, es la encarnación del aspecto femenino de lo Divino. Cada uno puede adorarla de la forma que desee. Pueden ustedes bailar o cantar en su honor. Pueden lavarle las manos y los pies o acariciarla. Sí, esto incluye también tocarle o besarle los pechos y los genitales. Sin embargo, deben considerar estos actos una forma de adoración y respeto, no simple sexo. Otras formas de adoración incluyen pronunciar su nombre una y otra vez, ofrecerle regalos y comida, untarla con aceites perfumados, etc. Si la mujer se excita sexualmente, esto debe considerarse un signo de favor por parte de la Diosa que ella es. Para terminar, realicen el RMDP.

Ahora, sin hablar, repitan el ejercicio completo con uno de los hombres en el centro y todas las mujeres, desnudas, en el círculo. Deberán adorarle como el aspecto masculino de lo Divino. El resto de los hombres esperarán fuera del círculo, como han hecho antes las mujeres. El hombre *no* debe ser el compañero sentimental, el amante habitual ni el marido de la mujer que ha ocupado anteriormente el centro del círculo.

Una vez concluida esta parte, todos se vestirán, se reunirán en un círculo y hablarán de sus sentimientos. Deberán prestar especial atención a los sentimientos, las expresiones y las acciones de las personas que han ocupado la silla, representando los papeles de Dios y de Diosa, y a los de sus compañeros sentimentales habituales (si los tienen). ¿Aparecen los celos o la ira? ¿Existen estos sentimientos, aunque ocultos bajo la superficie? Si es así, estas personas no están preparadas para este tipo de trabajo, en este momento. Esto debería repetirse con cada una de las mujeres y de los hombres del grupo.

Los antiguos tántricos no actuaban de esta forma. Pero habían recibido muchos años de formación, bajo el ojo escrutador del maestro tántrico. Sólo cuando el maestro decidía que un alumno estaba preparado para participar en el ritual Kala Kakra, y sólo entonces, se permitía al estudiante unirse al ritual. Como probablemente no tiene usted por vecino a ningún maestro tantra, el ejercicio anterior le ayudará a poder descartar a aquellos que no están preparados para el trabajo en grupo. Esto no significa que no sirvan o que sean inmaduros. Significa simplemente que, en este momento, no están preparados para realizar este trabajo. Si uno de los miembros de una pareja no está preparado para participar, deberá excluirse a ambos miembros.

Imaginemos que dispone usted ahora de cinco hombres y cinco o más mujeres preparados para realizar este ritual. Puede haber más mujeres, ya que se consideran iniciadoras e instructoras y pueden ayudar a las parejas que participen en el ritual. Deberá disponer de una habitación sin muebles pero llena de cojines y colchas. Si es invierno, asegúrese de que la habitación esté suficientemente caldeada. Tenga en la habitación incienso, velas, flores, alimentos, vino y agua fresca. También deberá tener juguetes eróticos como aceites aromáticos, plumas y objetos blandos de peluche. Los alimentos deberán estar cortados en trozos pequeños, de un bocado cada uno. Llene el ambiente con un poco de música.

Deberá disponer de dos habitaciones más: una será el vestuario de las mujeres y la otra el de los hombres. Todos se vestirán con ropas especiales. Para los hombres, resultan perfectas las camisas grandes de campesino y los calzoncillos con cordones. Es adecuado utilizar anillos y collares, así como pequeños cascabeles en la ropa y joyas. Lo mismo sirve para las mujeres, aunque sus vestidos deberán ser más transparentes que los de los hombres. También deberán aplicarse maquillaje e incluso pinturas corporales exóticas que exageren su sexualidad. Por ejemplo, pueden pintar de rojo las aureolas alrededor de los pezones o el vello púbico. Apliquen también unas gotas de varios aceites perfumados en diferentes partes de sus cuerpos, para que una nariz en movimiento pueda oler distintos aromas allí donde se dirija. Cada mujer deberá calzar zapatos blandos que puedan distinguirse fácilmente de los de las demás.

Los hombres entrarán antes en la habitación principal y realizarán el RMDP y el RDH. Una vez realizados, uno de los hombres tomará el cuchillo utilizado para el RMDP y tocará el suelo con su punta, justo a la derecha de la puerta por la que entrarán las mujeres. Luego, alzará la hoja del cuchillo tan alto como pueda y la desplazará por encima de la puerta y hacia abajo, por el lado izquierdo de la misma. De esta forma habrá abierto una «entrada» en el círculo mágico para dejar pasar a las mujeres. Con un golpe en la puerta, les indicará que ya pueden hacerlo y, una vez que las mujeres se encuentren en el círculo, el hombre del cuchillo deberá realizar las mismas acciones, pero al revés, para dejarlo cerrado.

Los hombres se sentarán cerca del borde del círculo. Las mujeres caminarán o bailarán alrededor del círculo, en el sentido de las agujas del reloj. Pueden reír, hablar, cantar o hacer lo que les plazca. Los hombres no utilizarán las manos para nada. Las mujeres pueden dar de comer a los hombres, besarles y ofrecerles vino o agua para beber, sin embargo los hombres no podrán utilizar las manos. Esto suele provocar risas y frivolidad, un don agradable de los dioses del Tantra. Las mujeres no deberán dedicar mucho rato a un mismo hombre.

Esta parte puede prolongarse tanto como deseen, aunque cuanto menor sea el número de participantes más breve será. Normalmente se establece un mínimo de media hora. Luego, las mujeres se quitarán uno de los zapatos y lo colocarán en el centro del círculo. También pueden utilizarse otros objetos, como pendientes, sujetadores, etc. La única condición es que las mujeres puedan identificar los objetos como suyos y que todas pongan el mismo tipo de objeto, es decir, que una no debe poner un zapato si todas las demás van a colocar los pendientes en el centro del círculo. Cuando hagan esto, las mujeres deberán formar un pequeño círculo alrededor de su grupo de objetos para que los hombres tengan dificultades a la hora de identificar qué mujer ha puesto cada objeto. Luego, se mezclarán todos los objetos. Cuando hayan terminado, las mujeres se sentarán cerca del límite del círculo y esperarán a que los hombres se levanten.

Ahora que las mujeres ya se han divertido, lo harán los hombres. Ellos también caminarán alrededor del círculo, darán de comer a las mujeres y les ofrecerán vino o agua para beber. Cuando esta parte haya terminado, los hombres se acercarán al centro del círculo y se darán las manos, mirando hacia fuera. Una de las mujeres dará palmadas mientras los hombres dan vueltas en el sentido de las agujas del reloj alrededor de los objetos que han dejado las mujeres (más adelante comentaremos quién es la mujer que da las palmadas). Cuando las palmadas se

detengan, los hombres estirarán los brazos, de espaldas y sin mirar, para coger uno de los objetos del grupo. Luego, los hombres seguirán caminando alrededor del círculo mientras intentan descubrir a quién pertenece el objeto que han cogido. Las mujeres, como en un juego, pueden intentar ocultar el hecho de que el objeto les pertenece y los hombres pueden intentar descubrir, jugando también, si un objeto determinado pertenece a una mujer en concreto. Esto puede ser especialmente divertido si los objetos de las mujeres son los sujetadores o las medias. Deberán evitarse la fuerza y la violencia. Finalmente, cuando un hombre descubra a qué mujer pertenece el objeto, se sentará a la derecha de ella.

De este modo se formarán las parejas. Ahora, por parejas, se darán de comer mutuamente y se besarán con ternura y cariño, pero sin mucha pasión. Al cabo de un rato, el hombre dirá finalmente a su mujer:

*Diosa, eres mía esta noche;
eres mi esposa hasta que venga la luz.*

A lo que ella responderá:

*Dios, eres mío esta noche;
eres mi esposo hasta que venga la luz.*

A continuación, pueden aumentar los besos y las caricias y pueden utilizar juguetes eróticos, además de quitarse gradualmente la ropa. A partir de aquí, hay dos posibilidades:

1. Cuando empiece la relación sexual, la pareja adoptará una postura cómoda y evitarán movimientos de empuje. Ambos miembros sincronizarán su respiración hasta conseguir la experiencia Maha Tantra y alcanzar el Nirvana.

2. Sabiendo que las deidades del Tantra aprecian las energías del amor, la pareja puede mantener una relación sexual activa *prolongada* (con movimientos de empuje) en honor a los Dioses.

Una vez terminada la relación, las parejas pueden dormir o descansar juntas y pueden repetir la opción 1 o la 2 hasta que amanezca. Cuando se distinga esta primera luz del alba, deberán repetirse el RMDP y el RDH y cada uno volverá al vestuario a cambiarse.

Notas sobre este ritual:

1. Deberá empezar a medianoche y terminar cuando rompa el día.
2. A menos que coincida usted con su compañero o compañera habitual para el ritual Kala Kaki-a, *no* deberá buscar a su marido/esposa-de-esta-noche para futuros encuentros sexuales, excepto en el caso de que ninguno de los dos esté comprometido.
3. Tradicionalmente, es posible que haya más mujeres en el círculo que hombres. Las mujeres que sobren pueden guiar las acciones (una de ellas puede ser la que da palmadas para marcar el ritmo a los hombres) y pueden ayudar a las pare-

jas ofreciéndoles alimentos, bebida y juguetes eróticos. También pueden acariciar y besar a las parejas mientras éstas mantienen las relaciones sexuales. Sin embargo, no mantendrán una relación sexual real con las parejas ni las parejas intentarán acariciarlas ni besarlas. Al principio del ritual, cuando los hombres dan vueltas al círculo, se las tratará como al resto de las mujeres: se les dará de comer y se jugará con ellas.

4. El método presentado aquí para escoger pareja es el método tradicional. Otro sistema consiste en que las mujeres formen un círculo en el interior del de los hombres. Entonces, una mujer dará palmadas mientras ambos círculos dan vueltas en direcciones contrarias. Cuando las palmadas se detengan, cada persona formará pareja con el miembro del otro sexo que tenga más cerca.

5. Aunque todo esto está basado en un ritual tántrico antiguo, no todos los tántricos lo practicaban. De forma parecida, los protestantes no rinden culto de la misma manera que lo hacen los católicos. De modo que si alguien le asegura ser un tántrico y, en cambio, no practica este ritual, puede que sea cierto. *Pero...* in-tente descubrir a qué tradición tántrica pertenece esta persona y quién le ha iniciado en el Tantra. Es muy probable que hable sin pleno conocimiento.

¡Este es un ritual muy peligroso! Ha provocado la ruptura de relaciones muy buenas. O, para ser más exactos, muchas relaciones que *parecían* muy buenas se han roto después de este ritual porque no se trataba, en realidad, de relaciones suficientemente estables ni seguras ni preparadas para asumir la libertad del Kala Kakra. Debido a este posible peligro, si usted o cualquier otro lector intentan realizar este ritual, ni el autor ni el editor ni el distribuidor se hacen responsables de los resultados.

Si tiene usted alguna duda después de haber realizado el ejercicio preliminar, ¡no practique el ritual! El Kala Kakra se ha incluido aquí básicamente para que el tema fuera completo y para que pudieran realizarlo las personas capaces de relacionarse con esta gran libertad.

Pero, de la misma forma que muchos de los que han practicado la magia ceremonial en grupo habrán descubierto que cuanto mayor es el número de participantes mayor es el poder del ritual, también aquellos que practiquen esta versión del ritual del Kala Kakra descubrirán que la proximidad de otras personas practicando la magia sexual hará aumentar sus propias posibilidades y sus éxitos.

Nota final a la «Lección 10»

Como ya expliqué al principio del curso, estas lecciones no las escribí de una vez. Son el resultado de muchos años de estudio seguidos de más de diez años de dar clases y escribir libros. Pero los tiempos sin duda han cambiado.

Cuando yo empecé, era posible controlar médicamente las enfermedades de transmisión sexual (ETS) de la época. Más adelante apareció el herpes genital, una enfermedad que en el momento de escribir este libro es todavía incurable. A pesar de ello, suele remitir y permanecer latente siempre o durante años.

Pero en los últimos años ha aparecido una nueva ETS, aparentemente surgida de la nada. El Síndrome de Inmunodeficiencia Adquirida, el SIDA, se transmite al compartir los fluidos corporales, especialmente la sangre y el semen. Puede haber otras formas de transmisión, pero se desconocen o no hay un acuerdo ge-

neral sobre el tema. Lo realmente peligroso de esta enfermedad es que tarda cinco años o más en manifestarse, después de la infección, y es mortal en la mayoría de los casos.

A lo largo de este curso he insistido en la idea de que un mago es responsable de sus actos. De modo que, si desea usted tener más de una pareja sexual, debe aceptar la responsabilidad de este acto. Si decide compartir sus fluidos corporales con los de sus parejas, deberá aceptar también la responsabilidad que ello supone.

Pero quisiera sugerirle una alternativa. La mayoría de las técnicas y de los rituales descritos en esta lección pueden realizarse en el seno de una pareja estable cuyos miembros se quieran y estén dedicados el uno al otro. De hecho, la práctica de muchas de las técnicas que se han descrito puede mejorar y reforzar su relación. Le sugiero, pues, que trabaje las diversas formas de la Magia Sexual con una misma pareja. Si usted decide tener varias parejas hágalo por su cuenta y riesgo, al menos hasta que se descubra un remedio para el SIDA. Espero, por aquellos que están afectados actualmente y por aquellos que se sienten descontentos al tener que modificar sus costumbres por temor a la enfermedad, que se descubra pronto un remedio efectivo o un método para hacerla remitir.

REPASO

Las preguntas siguientes están pensadas para ayudarle a determinar si ha aprendido bien la información de la «Lección 10». Por favor, intente responder-las sin consultar el texto. Las respuestas se encuentran en el «Apéndice 2».

1. ¿Qué nivel de inteligencia debe tener una persona para ser inmune al lavado de cerebro?
2. ¿Qué tres divisiones principales pueden establecerse en la magia sexual?
3. ¿Qué ocurre con nuestro pensamiento en el momento del orgasmo?
4. ¿Qué descubrió Reich sobre el momento del orgasmo?
5. Según Masters y Johnson, ¿cuál es la duración media de una relación hasta que el hombre eyacula?
6. ¿Qué tres aspectos implica cualquier técnica adivinatoria?
7. Muchas personas creen que los libros de alquimia son simples códigos, pero ¿códigos de qué?
8. Según los magos sexuales, ¿qué es el Menstruo o el Menstruo del Gluten?
9. ¿Cuántas personas pueden alcanzar la iluminación leyendo libros sobre el Kundalini Yoga?
10. El trabajo con la respiración y los mantras, ¿a qué puede sustituir?
11. ¿Por qué es peligroso el ritual del Kala Kakra?

Las preguntas siguientes sólo puede responderlas usted:

1. ¿Sigue realizando los rituales habituales y anotándolos? ¿Ha experimentado con otros rituales y técnicas? ¿Medita usted?

2. ¿Practicaría la magia sexual? ¿Cree que es fascinante o repulsiva?
3. ¿Cree usted que nunca podrían lavarle el cerebro?
4. Aunque usted no practicaría la magia sexual, ¿cree que es correcto que otros la practiquen?
5. Desde el principio de este curso, ¿han cambiado sus sentimientos sobre la vida en general? ¿En qué sentido?

BIBLIOGRAFÍA

- AVALON, Arthur: *Tantra of Great Revelation*, Dover, 1972.
- CHAN, Pedro: *Sex Secrets from China*, Chan's Corporation, 1984.
- CONWAY, Flo y SIEGELMAN, Jim: *Snapping*, Dell, 1978.
- CROWLEY, Aleister: *De Arte Magica*, Neptune Press, s.f.
- CULLING, Louis: *Sex Magic*, Llewellyn Publications, 1971. (Trad. esp.: *Magia sexual*, Madrid, L. Cárcamo, 1991.)
- DEVl, Kamala: *The Eastern Way of Love*, Simon and Schuster, 1977.
- DOUGLAS, Nik: *Tantra Yoga*, Munshiram Manoharlal, 1971.
- y SLINGER, Penny: *Sexual Secrets*, Destiny Books, 1979. (Trad. esp.: *Secretos sexuales*, Barcelona, Martínez Roca, 1987.)
- GARBERN, James Y: *Birth Control at your Finger Tips*, 3-R Publishing Co., s.f.
- GRANr, Kenneth: Todos los libros de este autor son difíciles, pero su valor para este tema es singular.
- KING, Francis (ed.): *The Secret Rituals of the O.T.O.*, Weiser, 1973.
- *Sexuality, Magic and Perversion*, Citadel, 1972.
- LLOYD, William J.: *The Karezza Method*, Phoenix House, 1973.
- MUMFORD, Jonn: *Ecstasy Through Tantra*, Llewellyn, 1988. (Trad. esp.: *Éxtasis a través del Tantra*, Madrid, Mirach, 1989.)
- OMEGA, Kane: *Cosmic Sex*, Lyle Stuart, 1973.
- REICH, Wilhelm: *The Function of the Orgasm*, Pocket Books, 1975. (Trad. esp.: *La función del orgasmo*, Barcelona, Paidós, 1991.)
- SARASWATI, Swami Janakananda: *Yoga, Tantra and Meditation*, Balantine, 1975.
- STOCKHAM, Alice: *Karezza*, Stockham Publishing Co., 1896 (?).
- TOPPER, Michaels: *Real Tantra and the Supreme Secret of Sex-Magic*, ed. de autor, 1984.
- VERDIER, P.A.: *Brainwashing and the Cults*, Wilshire Book Co., 1977.
- «Mezla», varios números, P.O. Box 851, Ithaca, NY 14851.
- «The Shadow's Edge», vol. 3, n.º 2, Nemi Enterprises.
- Los documentos clasificados de AMOOKOS, el Orden Occidental de los Naths (un orden tántrico). 18 Grafton Road, Harrow, Middlesex, HA1 4QT, Inglaterra.

LECCIÓN 11

PARTE PRIMERA

Existe una antigua leyenda según la cual, cuando Moisés subió por primera vez a la montaña, Dios le entregó los secretos de la Cábala. Estos enseñaban a la humanidad qué *podía* hacer. Moisés, cuando descendió y vio que la humanidad adoraba a otra deidad, impidió el conocimiento público de estos secretos y los guardó sólo para los Sumos Sacerdotes de Israel. Cuando Moisés subió de nuevo a la montaña, regresó con el Decálogo, los Diez Mandamientos. Estos estaban llenos de «no harás tal y tal cosa» y enseñaban a la gente aquello que *no debía* hacer. Aquellas personas eran realmente los «Hijos» de Israel. No estaban capacitados todavía para aceptar la libertad inherente a la Cábala.

Actualmente, la mayoría de la gente sigue sin estar capacitada para ser libre. Vive contagiada con la idea de seguir a varios «ismos», a veces hasta la muerte. La gente sigue la línea doctrinal de los grupos religiosos, políticos y de otro tipo u obedece a ciegas a uno o más líderes político, religioso, militar o económico. *Las personas corrientes son incapaces de pensar por sí mismas.* Este es un síntoma de la mentalidad de la Era de Piscis y temo que seguirá con nosotros durante muchos años.

Pero hay esperanza. Hay personas que han empezado a pensar que están despertando de un largo sueño. Estas personas han sido la vanguardia de la Era de Acuario. No son miembros de las diversas organizaciones cargadas de dogmas. La mayoría trabajan a solas o en pequeños grupos cuyos miembros piensan como ellas. Son la ola del futuro y la esperanza del mañana.

¿Es ésta una actitud elitista? Rotundamente sí... y no, ya que, si bien es cierto que existe una elite de la Era de Acuario, no está limitada a los que poseen dinero o poder político, como ocurría con las elites anteriores. No, ésta es una elite *abierta* a la cual todo el mundo puede unirse en cualquier momento y que provocará remolinos, rizos y olas en el océano del mundo que se nos acerca.

Si ha estudiado y practicado usted las lecciones de este curso, se encuentra en el buen camino para convertirse en un miembro de pleno derecho de la Era de

Acuario, si todavía no lo es. Pero no debería, no debe mirar con desprecio a los demás, a los que no han avanzado tanto como usted. Quizás un día den un salto hacia el futuro a una velocidad acelerada, superior incluso a la de usted.

Suele decirse que los secretos profundos de la magia no pueden contarse. También se dice que los secretos auténticos de la magia permanecen ocultos y que sólo se muestran a los iniciados de los cuerpos ocultistas secretos, como los auténticos rosacruceanos o los *illuminati*, y siempre después de que el alumno haya dedicado muchos años al estudio y a la práctica y haya superado pruebas de nivel muy alto e incluso peligrosas para su vida.

Todo esto es cierto. A partir de este punto no puedo mostrarle nada más. No puedo enseñarle más secretos mágicos.

Sin embargo, aún le quedan muchas páginas a este libro. ¿Por qué es así? Para responder a esta pregunta, debo enseñarle el que considero el *último secreto de la magia auténtica*.

Para trabajar en *cualquier* tipo de magia, son necesarias tres características:

1. La capacidad para despertar, controlar y dirigir la energía.
2. El conocimiento de qué hay que hacer con esta energía (capacidad no es igual a conocimiento).
3. Una actitud positiva de seguridad en uno mismo.

En las lecciones anteriores he descrito todos estos aspectos y le he presentado ejercicios y rituales para ayudarle a desarrollar las tres aptitudes anteriores. Es interesante destacar que ningún libro de magia cita claramente los tres puntos anteriores. Los famosos textos mágicos, o grimorios, del pasado sólo comentan el segundo punto. Ello se debe a que estaban destinados a ser libros de trabajo para magos expertos o en formación que ya conocían todo lo demás gracias a las clases particulares y a la experiencia.

Si usted ha practicado los rituales presentados en este curso habrá seguido un sistema fácil y comprobado. Este sistema le habrá enseñado a adoptar una buena actitud, ya que ésta se obtiene trabajando con las cartas del Tarot y practicando el Ritual del Pilar del Medio. También le habrá enseñado muchas formas de despertar y controlar la energía psíquica necesaria para hacer magia. Además, si usted ha estudiado y practicado las técnicas y los rituales de estas lecciones, estará preparado para dar el siguiente paso en su progreso mágico.

La sabiduría mágica última no puede comunicársela nadie, ni individuos ni grupos. Cualquier persona o cualquier grupo que afirme poseer esta capacidad le está mintiendo. Cada uno debe buscarla individualmente. La llamada *palabra perdida*, o nombre secreto de Dios, no podrá comunicársela jamás otra persona. Usted solo deberá aprenderla. Una forma de hacerlo consiste en seguir varios sistemas o escuelas de magia. Le animo a buscar uno que se adapte realmente a sus necesidades. Sin embargo, si usted ha seguido los rituales de este curso, debería estar preparado para descubrir esta información y dar el siguiente paso hacia el conocimiento del secreto auténtico y más profundo de la magia.

Si ha practicado *regularmente* las técnicas, los ejercicios y los rituales, debería al menos poder controlar o empezar a poder controlar la energía mágica. El RMDP, el RDH, el Ritual del Pilar del Medio y la Circulación del Cuerpo de Luz

son todas las técnicas que necesita una persona para desarrollar la capacidad de despertar y controlar la energía mágica. Si ha construido usted un talismán que ha logrado alcanzar su objetivo, se habrá demostrado a sí mismo el éxito de su capacidad para despertar y controlar la energía mágica con la voluntad.

Lo más importante de todo esto es su habilidad en la utilización de la voluntad consciente e inconsciente para controlar la energía mágica y aplicarla a los usos que desee. Quizás haya visto usted libros con otros ejercicios sobre cómo despertar y controlar la energía mágica. Algunos son muy buenos. Pero mi opinión es que la repetición de unos pocos ejercicios básicos, de miles de años de evolución, le será más útil que dispersar sus energías personales memorizando muchas prácticas diversas con pocas repeticiones de cada ejercicio.

Como ya he mencionado, debería estar desarrollando una actitud positiva como resultado de práctica de la contemplación de las cartas del Tarot. También contribuirá al desarrollo de esta actitud el estudio de la armonía del universo, equilibrada por la naturaleza y mostrada en el Arbol de la Vida. Cuantos más éxitos obtenga en la Magia Gris, más confianza tendrá en usted y en sus propias habilidades mágicas y más positiva será su actitud.

Existen muchos libros que contienen sortilegios, rituales, ceremonias, filosofía, teoría e información que pueden aumentar su conocimiento sobre hacia dónde dirigir la energía despertada y controlada. De hecho, yo podría enseñarle muchas cosas más, pero no veo la necesidad de hacerlo, ya que éste es un tipo de información de nivel intermedio. En lugar de esto, le enseñaré a obtener información de nivel superior, a que usted mismo consiga el conocimiento de los secretos mágicos auténticos.

¡Este conocimiento no puede adquirirse en el plano físico de la Tierra! Sólo puede aprenderse de las entidades de los planos superiores.

A veces, estas «entidades» reciben el nombre de aspectos del yo superior, el Ye-ji-dá. Algunas personas llaman a estas entidades «manifestaciones de Dios». El proceso a seguir para acceder a estas «entidades» y comunicarse con ellas lo explicaré más adelante en esta lección. Quisiera insistir en que no hay nada que temer en las técnicas agradables y naturales que usted se dispone a aprender. Lo mejor todavía no ha llegado.

Si repasa las páginas de este libro léidas hasta ahora, verá que hemos abarcado una gran cantidad de materia. Quizás, lo más importante de todo es que he intentado enseñarle a ser un mago: a pensar, actuar y sentir como un auténtico mago o maga. Con este conocimiento, usted debería ser capaz de elaborar sus propios rituales y ceremonias en lugar de limitarse a las palabras impresas escritas por quienes ya han desaparecido.

Uno de los temas más importantes que he abarcado en estas lecciones es el de las aplicaciones y los métodos de la Magia Blanca y la Magia Gris y el de cómo evitar caer en la trampa de la Magia Negra. Recuerde también que siempre he mantenido que no todas las autoridades están de acuerdo con mis tres divisiones de la magia. Yo las he utilizado únicamente con la intención de comunicarnos mejor porque, a pesar de lo que digan muchas autoridades en la materia, *¡no existe tal cosa como la Magia Blanca, Negra ni Gris!* La explicación de por qué esto es así requiere algo más de información.

Una parte del proceso de convertirse en mago consiste en aprender a distinguir «la realidad» de «lo verdadero». Los ocultistas han sostenido siempre que todo

está formado de energía vibratoria. El pensamiento científico moderno ha llegado finalmente a la misma conclusión y le ha llamado «teoría de las ondas». Sin embargo, una pared sigue siendo una pared. Una mesa de despacho sigue siendo una mesa de despacho. Ambas cosas son reales, auténticas, sólidas. Soportan el peso de otros objetos. No puedo atravesarlos con la mano sin destruir la pared, la mesa de despacho y/o mi mano. Esta es su realidad. A pesar de ello, tanto la ciencia como el ocultismo insisten en que la pared y la mesa de despacho (y mi mano) son sólo energía vibratoria. Esta es su condición verdadera. Lo que es real puede no ser verdadero.

Del mismo modo, algunas cosas pueden parecer ciertas y pueden ser realmente auténticas, pero su condición de verdaderas puede ser errónea. Es verdad que el Sol se levanta cada día, aunque las nubes me impidan verlo. Esta es la realidad. Pero la verdad es que la Tierra gira y provoca la sensación de que el Sol se eleva. Verdaderamente hablando, el Sol nunca se eleva.

La mayoría de nosotros estaríamos de acuerdo en que matar está mal hecho y es malo. Pero hay gente que cree lo mismo y que va a la guerra y mata cada día. ¿Son malas estas personas? Desde un punto de vista mágico, debería responder que *no*.

Para un mago auténtico no existen el bien y el mal. No existe la moralidad. A pesar de ello, un mago auténtico suele ser más «moral» que sus amigos que no son magos o que sus vecinos, sobre todo más que aquellos que afirman poseer una elevada moralidad. ¿Cómo es posible que eso sea así?

La razón es que un mago auténtico comprende las leyes y el funcionamiento del Karma. Un mago se da cuenta de que es totalmente libre para elegir aquello que desea. Sin embargo, el mago auténtico elegirá invariablemente el camino de la Luz, lo que los magos llaman «la elección moralmente correcta». El mago auténtico no elige el camino de la Luz por motivos morales, sino porque es consciente de que todo cuanto haga regresará a él. Esta es la ley universal del Karma.

Así pues, para el mago auténtico no existe la magia Blanca, Gris o Negra. Sólo existe... la magia. Punto. Así, como comprende la ley del Karma, el auténtico mago evitará siempre practicar aquello que los que no son magos o los magos principiantes llamarían Magia Negra.

La gente que no conoce la ley del Karma se comporta «moralmente» porque se le ha enseñado un código de moralidad o un conjunto de reglas que debe seguir. Como no es posible ver el efecto inmediato que producirá saltarse el código, siempre existe la posibilidad de saltárselo. Así pues, la gente que pretende ser «moral» presenta muchas más probabilidades de romper su propio código moral que un mago, a pesar de que éste no crea que exista un conjunto de leyes que rijan la moralidad.

¿Existen los «magos negros»? Definitivamente, sí. Pero nunca deberán ser considerados magos porque no comprenden el funcionamiento de la regla fundamental de la magia, la ley del Karma. Si lo comprendieran, no practicarían Magia Negra.

Lo que algunas personas llamarían Magia Negra plantea todavía otro tema. Si estuviera usted muriéndose debido a una enfermedad dolorosa e incurable, ¿habría alguna posibilidad de que se suicidara? Algunos de los que me estén leyendo dirán: «sí, la habría». Otros responderán: «no, imposible». Pero algunos «mora-listas» considerarían un error suicidarse bajo cualquier circunstancia. No estoy

fomentando el suicidio; me limito a decir que es imposible considerar un acto como «bueno», «malo», magia negra o cualquier otra cosa, a menos que se conozca el resultado kármico del mismo.

La mayoría de nosotros estaríamos de acuerdo en que nos perjudicaría cortar el brazo a un buen amigo. Pero imaginemos que el brazo se hubiera gangrenado y que nuestro amigo moriría si no se lo cortáramos. Entonces sería kármicamente perjudicial para nosotros no ayudarlo cortándole el brazo. Evidentemente, tal vez éste podría ser el momento kármicamente adecuado para que nuestro amigo experimentara la transición conocida como muerte; entonces, ¿sería kármicamente perjudicial para nosotros salvarle la vida! Como puede ver, es muy complicado determinar la «corrección» kármica de un acto. Por esto es tan importante hacer una adivinación antes de realizar un acto mágico que vaya a afectarnos a nosotros o a nuestro entorno.

En la historia bíblica, Dios dijo a Jonás que se fuera a rezar. El decidió no hacerlo y el Karma de este acto le llevó al interior del vientre de un «gran pez». La decisión kármicamente correcta hubiera sido rezar. Aunque mil personas le hubieran impedido el paso, el hecho de no rezar seguiría siendo kármicamente malo para él, incluso en el caso de que tuviera que abrirse camino entre esta multitud.

Si usted se comunica con una entidad espiritual superior y decide seguir, o no, el consejo de esta entidad, entonces será usted responsable del resultado kármico de su acto. Si usted decide actuar siguiendo las instrucciones de entidades superiores y alguien le dice «no», será kármicamente correcto que desobedezca a esa persona e incluso que la aparte de su camino si es necesario. Pero recuerde que usted será kármicamente responsable de lo que ocurra, sea lo que sea. Debido principalmente a su condición de mago, deberá usted aceptar la responsabilidad de todos sus actos. Lo que es usted ahora es el resultado directo de lo que hace hoy. Aquello que siembre, recogerá.

El proceso de descubrir aspectos de las entidades espirituales superiores que se encuentran en otros planos de la existencia y decidir seguirlos recibe el nombre de «encontrar nuestra Voluntad Auténtica». Como dijeron san Agustín, Rabelais y Aleister Crowley: «obedecer a vuestra voluntad será toda la ley».

De vez en cuando, la prensa sensacionalista nos cuenta la historia de un hombre o una mujer que han hecho algo terrible, como matar a golpes a su esposa o esposo o a su hijo, porque su víctima «estaba poseída por el diablo». Algunas de estas personas añaden que «Dios me ordenó hacerlo». Las enseñanzas de este libro no van a aumentar las posibilidades de que pueda usted perder la cabeza has-ta este punto. En realidad ¡evitan que esto pueda ocurrir! Aquí no hablamos de médiums ni de posesiones. Estamos hablando de la comunicación.

Además, siempre existe una forma muy fácil de decidir si algo es correcto para nosotros. Debería usted haber observado que durante los últimos meses, a medida que practicaba los rituales y las técnicas de este curso, su intuición mejoraba. Este es un resultado natural de los rituales y los ejercicios realizados. De modo que, si algo no le parece correcto o siente que no lo es, *¡no lo haga!* Es tan sencillo como eso.

Si usted tiene la sensación de que alguien que conoce está «poseído por el diablo» y desea hacer daño a la persona «poseída» para que ese diablo se vaya, entonces es usted quien necesita ayuda.

Los sistemas que voy a presentarle son bastante seguros. Como a algunas personas les preocupa la comunicación directa con entidades espirituales superiores, a diferencia de la comunicación algo indirecta de la evocación mágica, voy a repetir algo que ya he dicho: *nada de lo que contiene esta lección ni el resto de las lecciones resultará peligroso ni podrá ponerles en peligro a usted ni a los demás si sigue las instrucciones. Nada de lo que se enseña en estas lecciones le conducirá a lo que la moral general considera malo.*

En otras páginas he hablado de los «pequeños malévolos» y de lo pesados que pueden resultar. Antes, en esta misma lección, he explicado que cuando entramos en contacto con entidades espirituales superiores debemos escuchar lo que tienen que decirnos. Como habrá imaginado usted, no he querido decir que deba obedecer a los pequeños malévolos. Los pequeños malévolos, al ser habitantes de lo que algunas personas llaman el «plano astral inferior», *no son Entidades Espirituales Superiores*. Cuando hablo de Entidades Espirituales Superiores hago referencia a tres cosas: manifestaciones directas de lo Divino (de los dioses), Arcángeles y Ordenes de los Angeles. Es más, deberá usted someterlas a prueba para ver si estas entidades son los seres espirituales que pretenden ser. Más adelante explicaremos cómo hacerlo.

Pero antes, vamos a presentar algunas entidades que, aunque son etéreas y habitan principalmente en otros planos, no son Entidades Espirituales Superiores.

Cuerpo etéreo. Es una emanación de todas las cosas creadas. No es el doble astral auténtico y es algo «a medio camino entre lo astral y lo físico». A veces puede asumir la apariencia de una persona del plano astral, pero siempre está ligado a un ser vivo.

Cuerpo astral. Es la manifestación del aspecto espiritual de una entidad viva. De nuevo, está siempre ligado a un ser encarnado. Cuando se aparta de él, se des-plaza rápidamente a los planos superiores de la existencia para reencarnarse. Mientras se encuentra en esta situación de desconexión está demasiado ocupado para dedicarnos su tiempo. Cuando está ligado al ego de algún individuo, se le puede considerar propiamente cuerpo astral. Las Entidades Espirituales Superiores no están ligadas a ningún ego particular.

Azoth. También se le conoce por el término sánscrito de *Akasha* (pronunciación correcta: a-ka-sa) o como, Luz Astral. Aparece como un brillo y puede cambiar a voluntad de la persona. En el interior del Azoth pueden verse el pasado, el presente y el futuro, pero no tiene una personalidad independiente. Como los futuros que ofrece son sólo posibles, perderse en la Luz Astral puede conducirle a ignorar el presente. Esto podría llevarle al hogar de los «cadetes del espacio». Recuerde mantener siempre los pies firmes en el presente.

Elementales artificiales. Son entidades creadas por las fuerzas humanas y compuestas de un único elemento. Se dirigen hacia un objetivo, de modo que si no les molesta no le harán ningún caso. Dependiendo de la fuerza de la voluntad de su creador, aparecerán con mayor o menor intensidad en el plano astral.

Los vacíos. Si vive usted en una gran ciudad, podrá ver a estas entidades en forma física en los «barrios bajos». Tienen aspecto humano, pero carecen de alma y esperanza en el futuro. A veces pueden dar muestras de un gran sentido del humor y de un gran atrevimiento, pero pronto se sumen en las profundidades

de la desesperación. Sus ojos reflejan locura o vacío. Esas pobres criaturas existen también en los planos superiores. El contacto con ellas provoca desesperación y temor.

Elementales. Son los Duendes de la Tierra, las Ondinas del Agua, los Silfos del Aire y las Salamandras del Fuego. A menudo se les llama, de forma inadecuada, *elementales*.* Aunque están compuestos de un único elemento, tienen voluntad propia y normalmente no molestan a los humanos. De hecho, prefieren que éstos les ignoren.

Larvas. También se les conoce como *lémures*. Se cree que viven de la esencia de la sangre. Se «alimentan», por decirlo así, de las personas enfermas o heridas. Se las puede dispersar fácilmente mediante la proyección de luz blanca espiritual pura.

Fantasmas. Cuando el cuerpo astral se separa del ego, normalmente se desplaza hacia un lugar desde el cual puede reencarnarse. A veces un fuerte deseo hacia el mundo físico puede retener al cuerpo astral en los planos espirituales más bajos. Cuando se encuentran en esta situación reciben el nombre de *fantasmas*. Como se niegan a evolucionar, suelen estar bastante apenados. El intento de estimular su evolución puede o no tener éxito, pero siempre le proporcionará «puntos» kármicos.

Pseudofantasmas. Éstos no tienen relación con los fantasmas auténticos. Son más parecidos a los pequeños malévolos. Se «alimentan» de la energía que reciben e imitan las acciones de los fantasmas para que la gente les preste atención y les envíe energía. Leyendo nuestra Luz Astral, son capaces de conocer nuestro pasado y nuestro posible futuro y por eso suelen aparecer en las sesiones de espiritismo con la apariencia de un ser querido ya fallecido. Resultan más molestos en el plano físico que en cualquier otro plano superior.

En los planos superiores existen éstas y otras entidades. Aquellas que poseen una mente única no le harán ningún daño, a menos que intente impedirles alcanzar su objetivo. Las que están conectadas con entidades del plano físico están normalmente demasiado ocupadas en éste para molestarle. Existe un tipo de entidad que habita en los planos superiores y que puede resultar problemática: sus propias formas de pensamiento.

Aquí *formas* es la palabra clave. En los planos superiores, los pensamientos toman varias formas que representan su naturaleza y, desgraciadamente, no es necesario que las creamos conscientemente.

De modo que es posible que en los planos superiores entremos en contacto con monstruos terribles de aspecto repugnante que intentarán impedir que alcancemos nuestros objetivos. No son más que nuestros propios temores, iras, prejuicios, etc. No pueden hacernos ningún daño por sí solos, ya que dañarnos significaría su destrucción. Pero, como la mayoría de las personas tienen dema-

* El autor utiliza dos términos distintos: *elementaries*, en el primer caso, y *elementals*, en este segundo caso, pero ambos tienen la misma traducción. Por otra parte, cuando presenta estas entidades por primera vez en una lección anterior, siempre se refiere a ellas como *elementals*. (N. de la T.)

siado miedo, no se atreven a examinar y ni siquiera a mirar su lado oscuro, huyen aterrorizadas ante sus propias formas de pensamiento negativo. Esto podría impedirle a usted que alcanzara su objetivo de comunicación directa con las Entidades Espirituales Superiores.

Para mantener alejadas estas formas, visualice un pentagrama de color azul vivo con destellos dorados y «dispárelo» contra ellas. La única forma de librarnos realmente de ellas consiste en enfrentarnos a nuestros temores y superar el aspecto negativo de nosotros mismos que las ha creado. Muy pocos magos son atacados físicamente. Con los destierros es posible detener temporalmente el ataque, pero éste no cesará hasta que el mago se haya enfrentado y haya vencido al origen interno de la forma de pensamiento negativo.

Por favor, comprenda que no le estoy empujando a alzarse y luchar contra los monstruos de su yo interior, unos monstruos que todos poseemos. En este tipo de batalla, es sabio aquel que huye y «sobrevive para luchar otro día». Llegará el momento, tarde o temprano, que tendrá que enfrentarse con sus demonios y vencerlos, y ello le hará muy feliz.

PARTE SEGUNDA

En la primera parte de esta lección he dicho que le enseñaría *cómo aprender* los secretos últimos de la magia, pero no puedo enseñarle los secretos. Cada persona debe aprenderlos por sí misma y demostrar su valor y su preparación. Además, los secretos son de naturaleza muy subjetiva. Lo que serán los secretos últimos de la magia para usted no lo serán para otro aspirante.

Sin embargo, si usted piensa que en esta lección empezará a aprender las técnicas para este descubrimiento, se equivoca. No *va a empezar a* aprenderlas aquí porque ¡ya lo hizo en la primera lección de este curso!

Hasta ahora, sin extenderme en ello, le he estado orientando en el método para obtener la información y los secretos deseados. No me he detenido mucho en ello porque algunas personas parecen asustarse ante lo que representan dos pequeñas palabras. Sinceramente, no comprendo este miedo porque el proceso que nombran estas dos palabras es algo que estas mismas personas hacen cotidianamente. Sin embargo, no saben que lo hacen. Cuando este proceso se encuentra bajo el control de una firme Voluntad Mágica (algo que usted ha estado desarrollando al seguir estas lecciones y realizar los rituales y los ejercicios) parece asustar a mucha gente. Esto es absurdo, pues no hay ninguna razón para temer algo que normalmente hacemos con toda facilidad. Se trata de algo habitual y las dos palabras que lo describen son: *Proyección Astral*.

No se incomode ante la idea de la Proyección Astral. Usted la realiza cada vez que sueña despierto, y muy a menudo cuando sueña dormido.

El Viaje Astral, que sucede a la Proyección Astral, también es muy frecuente y natural. De hecho, probablemente usted tuvo que *desaprender los* Viajes Astrales cuando era niño. Es muy habitual que los padres digan a los hijos que no jueguen en escenarios invisibles ni con amigos invisibles. Estos eran escenarios y entidades que se encontraban en el plano astral y procedían de él.

Quizás recuerde usted alguna de estas experiencias de la infancia de forma muy superficial. Muy pocas personas recuerdan con detalle su lejana infancia. Los mayores le decían «vuelve a la realidad» y «no juegues a juegos estúpidos» y, lo peor de todo, «deja de fingir», y al final consiguieron inculcar en su consciente la necesidad de olvidar a aquellos invisibles que son visibles en el plano astral. Este proceso de provocar el olvido de cosas que resultarían incómodas o inaceptables para nuestro estado de conciencia actual es lo que los psicoterapeutas llaman *olvido motivado*. Este es uno de los motivos de que la mayoría de las personas recuerden muy poco su infancia: era tan infantil y embarazoso no poder caminar, comunicarnos, cuidarnos de nosotros mismos o incluso controlar nuestros intestinos que *queremos* olvidarlo.

Recordará usted que al principio de este curso dije que su práctica ritual diaria acabaría siendo mucho más breve. La razón es que usted será capaz de realizar su trabajo ritual diario ¡de una forma totalmente astral! Recuerde que las acciones físicas de un ritual sirven para grabar en nuestro subconsciente y reforzar en nuestro consciente todo aquello que hacemos en el plano astral. De modo que puede empezar a prescindir del plano físico y pasar directamente al plano astral mediante el ritual siguiente.

Ritual Menor de Destierro del Pentagrama Astral

Preparación. Hasta que no lo haya practicado al menos veinte veces, empiece por realizar un RMDP normal y físico. Si el tiempo se lo permite, realice también el RDH.

- **Primer paso.** Siéntese en el centro de su círculo y relájese mediante una respiración profunda regular y con el Ritual de Relajación. Deberá mirar hacia el Este, tener los ojos cerrados y no cruzar los brazos ni las piernas.
- **Segundo paso.** Visualícese a sí mismo (o, si lo prefiere, visualice una imagen idealizada de usted) de pie, ante sí. Tómese el tiempo necesario para conseguir la mejor imagen posible en su mente.
- **Tercer paso.** Una vez que su otro (a menudo llamado *el doble*) esté completo, utilice el poder de su voluntad y haga que gire y mire hacia el Este, la misma dirección hacia la que está usted mirando. Este procedimiento no debería requerir técnicas rituales especiales. Simplemente, dígame en silencio que gire y él lo hará. Evidentemente, deber seguir todavía de pie.
- **Cuarto paso.** Ahora, sin decir nada en voz alta, *obligue* a su gemelo a practicar todo el Ritual Menor de Destierro del Pentagrama. Su cuerpo físico deberá encontrarse en el centro de la superficie, en el lugar que ocuparía normalmente su altar físico. Intente oír, sentir, oler, percibir y visualizar todo aquello que haga su doble. Siga con sus ojos físicos cerrados.

• **Quinto paso.** Una vez que haya terminado esta versión astral del RMDP, haga que su doble se siente sobre su regazo y吸órbalo de nuevo. Realice unas cuantas respiraciones profundas para que ambos se unan. Dé tres palmadas fuertes. El sonido le ayudará a recuperar la conciencia normal. Ahora, puede abrir los ojos.

Nota final: Una vez hecho el Ritual Menor de Destierro del Pentagrama Astral, asegúrese de practicar físicamente el RMDP. Hágalo así hasta que haya realizado la versión Astral al menos 30 (no 20) veces.

A partir de la descripción anterior, el RMDP Astral parece bastante fácil. En realidad, parece mucho más fácil de lo que es. Este ritual requiere tanta o más concentración que cualquiera de los rituales que ha practicado durante el curso. Si usted descubre que se pierde o se duerme, interrúmpalo en el punto en que se encuentre y realice el RMDP físicamente. Límitese a seguir las instrucciones y no añada nada más. No puede ocurrirle nada «malo».

Si tiene problemas para concentrarse hasta el nivel necesario para realizar todo el RMDP de la forma anterior, de forma Astral, intente practicar los siguientes ejercicios de concentración.

Objetos necesarios: un cronómetro y cuatro cartas. En la primera carta, dibuje un punto grande y en la segunda dos puntos, uno al lado del otro. En la tercera carta, dibuje tres puntos alineados y en la cuarta, de la misma forma, cuatro puntos alineados (vea los dibujos siguientes):

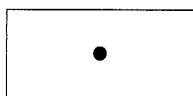

Primera carta

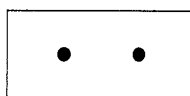

Segunda carta

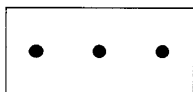

Tercera carta

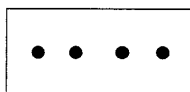

Cuarta carta

Cartas para el ejercicio de concentración

Ponga el cronómetro para que suene a los cinco minutos. Observe la primera carta hasta que tenga una idea muy clara de ese único punto. Ahora, cierre los ojos y piense sólo en él. Si acuden otros pensamientos a su mente, centre de nuevo su atención en aquel punto. Termine el ejercicio cuando suene el cronómetro. El objetivo de este ejercicio consiste en que usted visualice el punto durante cinco minutos sin permitir que nada interfiera en su concentración.

Cuando sea capaz de concentrarse con muy pocas interrupciones, pase a la segunda carta, la que contiene dos puntos, y repita el ejercicio. Siga practicándolo hasta que pueda retener los dos puntos en su mente durante cinco minutos. Cuando haya conseguido hacerlo con la cuarta carta y sus cuatro puntos, poseerá una excelente capacidad de concentración.

Aunque este ejercicio parece fácil, no lo es. La primera vez que intenté realizarlo, empecé a sudar y al cabo de los cinco minutos estaba empapado. No se bestime usted su dificultad.

Por otro lado, si encuentra que el RMDP Astral le resulta fácil, añádale versiones astrales del RDH, del Ritual del Pilar del Medio y de la Circulación del Cuerpo de Luz. A la larga, usted debería ser capaz de realizar todos estos rituales astralmente. A partir de entonces, unos minutos con los ojos cerrados equivaldrán al tiempo que ahora requiere cualquier práctica en el plano físico. Aunque deberá seguir realizando diariamente el trabajo ritual, llegará un momento en que éste no será necesariamente físico. Evidentemente, la mayoría de los rituales llamados de Magia Gris deberá seguir realizándolos en el plano físico, lo mismo que aquellos rituales mediante los cuales ahonde en los reinos más profundos del Arte Mágico.

Algunos de ustedes que hayan leído o practicado la Proyección Astral y los Viajes Astrales quizás estén pensando: «un momento, eso que ha descrito ¡no es Proyección Astral, ni mucho menos!», y debo confesar que tienen razón.

Existen dos técnicas que a menudo reciben el nombre de *Proyección Astral*. La primera de ellas suele confundirse con la Proyección Astral, pero no lo es. En realidad se trata de Proyección Mental. Durante la Proyección Mental y mediante la fuerza de voluntad alejamos de nuestro cuerpo la mente y los sentidos. Nuestro cuerpo físico sigue manteniendo la conciencia y un cierto sentido de alerta. Otro nombre que recibe es el de *bi-localización*.

En la Proyección Astral auténtica, la conciencia abandona casi totalmente el cuerpo físico y se une al Doble Astral. El cuerpo físico parece estar dormido o en estado de coma. Si ha olvidado usted cómo actúa el plano astral y el hecho de que todas las cosas tienen un doble astral, es un buen momento para que repase de nuevo las lecciones 5 y 7.

En el RMDP Astral que acabamos de describir, lo único que hacemos es utilizar nuestros poderes de visualización y nuestra imaginación. No realizamos ninguna Proyección Astral, ni siquiera Mental. Pero fíjese usted de nuevo en el cuarto paso: «Intente oír, sentir, oler, percibir y visualizar todo aquello que haga su doble». Con esta práctica, al final y de forma natural, experimentará usted la bilocalización. Esto se producirá cuando esté usted receptivo y preparado para ello. Será consciente tanto de su cuerpo físico como de su cuerpo astral. Puede ocurrir que su conciencia «dé saltos» del uno al otro.

Entonces, también cuando esté preparado para ello, dejará usted de ser consciente de su cuerpo físico. En este momento estará experimentando la Proyección Astral. Cuando esto ocurra, no intente regresar rápidamente a su cuerpo físico. En lugar de esto, intente sentirse cómodo con su forma Astral y acostúmbrese a la sensación que produce estar fuera-del-cuerpo. Esto, con el tiempo, facilitará la proyección del cuerpo astral.

Si desea probar otros métodos para proyectar su cuerpo astral y hacer Viajes

Astrales, he aquí algunos válidos. Recuerde, sin embargo, que debe realizar *siempre* el RMDP (y el RDH si el tiempo se lo permite) antes de cualquier proyección. Nunca insistiré demasiado en la necesidad de ello.

Primer método

Para empezar, ponga algunos marcadores alrededor de su habitación o de su casa. Estos marcadores pueden ser una rosa, un bol de agua fría, un zapato, etc. Luego, tiéndase en la cama. A continuación, levántese y describa un círculo dirigiéndose de un marcador al siguiente y regresando a su cama. Relaciónese con cada uno de los marcadores. Huela la rosa. Sienta la fría humedad del agua. Palpe la textura de la goma de la suela del zapato. Cuando regrese a la cama, tiéndase en la posición original.

El siguiente paso consistirá en visualizar encima de usted una nube del blanco más puro. Puede seguir siendo una nube o puede usted darle la forma de su propio cuerpo (idealizado si lo desea). Es posible que note una conexión entre su cuerpo físico y el doble en forma de una especie de cordón umbilical que parte del ombligo, del plexo solar, de la zona del tercer ojo o de la parte superior de su cabeza. La gente percibe este cordón en lugares distintos.

Ahora, obligue a la nube o al doble a recorrer los marcadores siguiendo el mismo camino que usted ha descrito antes. Si ha percibido el cordón, descubrirá que puede extenderse indefinidamente. Haga que el doble, o la nube, huela la rosa, sienta el agua y toque el zapato, como hizo usted antes. Al final, esta vuelta imaginaria se convertirá en bi-localización y, más tarde, en una Proyección Astral. Una vez que haya alcanzado estos estados, no tiene por qué limitarse en cuanto a los lugares adónde ir. Tómese la libertad de visitar la casa de un amigo. Recuerde que está usted aprendiendo una nueva habilidad, de modo que no intente alejarse demasiado hasta que se sienta muy cómodo con la experiencia.

Aunque sólo haya utilizado la imaginación, siempre deberá absorber de nuevo el doble o la nube hacia el interior de su cuerpo físico una vez que termine el viaje. Además, realice siempre un ritual de destierro al final.

Segundo método

Es muy parecido al primer método. Puede tenderse o sentarse en una silla. Para empezar, visualice una nube delante de usted (o encima, si está tendido). Si lo desea, puede convertirla en un doble de usted mismo.

Ahora, desee firmemente transferir su conciencia al doble. Si experimenta un cambio repentino en su cuerpo, que algunos describen como una sensación de ligereza o de vibración, oblíguese a abrir los ojos. No intente abrir físicamente los ojos utilizando los músculos. Simplemente, oblíguese a ver. No se sorprenda cuando vea a su cuerpo físico delante de usted.

Dedique un máximo de tres minutos a concentrarse para intentar que su conciencia abandone su cuerpo y se una a su yo Astral. Si lo consigue, correcto. Si no lo consigue al cabo de los tres minutos, también está bien. Relájese, respire profundamente y vuelva a intentarlo mañana.

La clave para tener éxito con este sistema (y en realidad con todos los demás

métodos) consiste en *desear insistentemente abandonar* el cuerpo físico. Cuando lo haya conseguido, recuerde que debe absorber de nuevo el doble hacia el interior del cuerpo físico al final de la proyección. Evidentemente, realice los destierros antes y después.

Tercer método

Tiéndase desnudo sobre una cama. Pida a un amigo o a un familiar que le cubra los pies con una colcha pesada, plegada. Luego, pida a su ayudante que vaya desplegando lentamente la colcha sobre su cuerpo, hasta cubrirle la cabeza. A continuación, la persona que le ayuda deberá levantar y retirar la colcha rápidamente y salir en silencio de la habitación.

Ahora, repita este proceso con su imaginación, pero, en lugar de la colcha, sienta cómo su cuerpo Astral se eleva. Primero se elevan sus pies, luego los tobillos, las pantorrillas, las rodillas y así hasta la parte superior de la cabeza. Justo en el momento que correspondería a la separación de la colcha de su cuerpo físico, imagine que su conciencia se va con el cuerpo Astral. Cuando haya terminado, absorba de nuevo el doble hacia el interior de su cuerpo.

Cuarto método

Escuche mentalmente la nota musical *re* natural sobre el *do* medio. Para que este tono le resulte familiar, practique un poco con un piano o con un diapasón, o acuda a un amigo que posea algún instrumento musical. Ahora, doble la frecuencia del tono en su mente hasta que oiga un tono de una octava superior a la primera nota. Si no es usted músico, solicite ayuda a un amigo con conocimientos musicales.

Oiga de nuevo el tono, pero una octava más alto y, a continuación, una octava más alto todavía. Siga con este proceso hasta que haya superado las notas de un piano.

Observará que se siente usted más ligero a medida que el tono de las notas aumenta. Es posible que note una vibración en su cabeza. Deje que el sonido vaya aumentando de tono mientras siente que *el sonido* asciende hasta el techo de su habitación. Cuando note que el sonido ha llegado al máximo, tanto en el tono como en los límites de la habitación, oblíguese a abrir los ojos. De nuevo, no se sorprenda si ve a su cuerpo físico más abajo. Cuando termine, vuelva a absorber el doble hacia el interior de su cuerpo físico. Este método resulta especialmente adecuado para los músicos. Fue el método que utilicé la primera vez que tuve una experiencia de fuera-del-cuerpo utilizando la voluntad.

Los métodos de Proyección Astral y de Viaje Astral presentados aquí son suficientes para que cualquier persona pueda aprender a proyectar y a viajar astralmente. Si desea más información, consulte algunos de los libros que aparecen en la bibliografía de esta lección. Sin embargo, sea consciente de que todos los libros están limitados por las ideas preconcebidas de sus autores. No se ponga usted límites y no encontrará ninguno. Además, es mucho mejor aprender *haciendo* que leyendo.

Algunos alumnos han expresado el temor de «perdersse en el plano astral» y de no ser capaces de regresar a sus cuerpos físicos. Si sigue las instrucciones de esta lección, esto no podrá ocurrirle. Usted tiene un enlace directo con su cuerpo astral, a través del cordón mencionado anteriormente. Esto es así aunque, como les ocurre a muchas personas, no sea consciente de la existencia del cordón. El único caso en que puede «perdersse» es si se aleja demasiado de su cuerpo físico. La expresión «alejarse demasiado» no es cuestión de metros ni de kilómetros. A falta de una comparación mejor, prefiero decir que hace referencia a centenares de años luz. Simplemente, permanezca cerca de su cuerpo físico mientras esté aprendiendo las técnicas y no tendrá ningún problema.

De hecho, el principal problema para la mayoría de las personas no es el de no regresar, sino el de conseguir alejarse y luego seguir alejados. Debe usted desear realmente abandonar su cuerpo y pensar en la idea del Plano Astral sabiendo que es algo hermoso, estimulante, seguro, excitante y ¡divertido!

Existe un problema que pocas veces se menciona debido a su falta de seriedad. Puede ocurrir a los principiantes y a los veteranos de la Proyección y los Viajes Astrales. Este problema se conoce como el *Latigazo Astral*. A veces, cuando estamos fuera-del-cuerpo, algo puede provocar una sacudida suficientemente fuerte en nuestro cuerpo físico como para atraer repentinamente al Cuerpo Astral hacia él. Esto puede provocarlo una llamada a la puerta, el sonido del teléfono, el motor de un coche o un amigo que nos toque y nos pregunte: «¡Eh! ¿estás dormido?».

Como consecuencia de este latigazo que nos devuelve al cuerpo físico podemos sentirnos débiles, magullados, cansados y puede que tengamos dolor de cabeza. Cuando nos proyectamos, nuestro cuerpo físico emana una «sustancia» astral (ha recibido muchos nombres) que se une con nuestro Cuerpo Astral a través del cordón ya mencionado. Al regresar demasiado deprisa es posible que una parte de esta «sustancia» se quede en el Plano Astral. Esta pérdida provoca los leves problemas físicos que hemos comentado. Este es uno de los motivos por los que debe asegurarse siempre de que su cuerpo físico absorba de nuevo al doble una vez terminada la proyección.

Yo experimenté el Latigazo Astral la primera vez que intenté la Proyección Astral con éxito. Cuando obligué a mis ojos a abrirse, me di cuenta de repente de que estaba flotando por la parte superior de la habitación y que podía ver mi cuerpo debajo de mí. La excitación y el estímulo fueron tan grandes que ¡zum!, ya estaba de nuevo en mi cuerpo. Afortunadamente, no me había alejado demasiado y sólo me sentí algo débil. Unas respiraciones profundas y un poco de agua fresca lo solucionaron.

Si alguna vez se encuentra con el problema del Latigazo Astral y no está lo bastante cerca de su cuerpo en el momento en que se produce, existe un remedio para cualquiera de los síntomas asociados con él. Proyéctese de nuevo hacia el mismo lugar en el que se encontraba cuando se ha visto interrumpido. Luego, regrese a su cuerpo físico de la forma habitual. Si no tiene la oportunidad de proyectarse de nuevo, las sensaciones provocadas por el Latigazo Astral desaparecerán al cabo de unas horas o después de un sueño reparador.

Quizás la mejor solución para los Latigazos Astrales provocados por interrupciones del exterior sería la prevención. Antes de intentar cualquier Proyección,

descuelgue el teléfono y pida a todas las personas de su alrededor que no le molesten durante la hora siguiente.

De momento, no tiene usted ninguna necesidad de viajar lejos una vez que posea el don de la proyección. Sin embargo, será importante que incluya en su Ritual de Contemplación del Tarot el apartado de imaginarse a sí mismo en la carta elegida y de ver más allá de la carta, si no lo está haciendo todavía. En la parte siguiente de esta lección, esta técnica aparecerá unida a la Proyección Astral. Quizás desee usted practicar tanto el Ritual de Contemplación del Tarot avanzado como la Proyección Astral durante unos días o unas semanas, hasta alcanzar un mínimo de eficacia, antes de pasar al apartado siguiente de esta lección.

PARTE TERCERA

Hasta ahora, he explicado las técnicas de la Proyección Mental y Astral y he empezado a explicar las técnicas para trabajar mágicamente en el Plano Astral, trabajo que normalmente suele llamarse *Viaje Astral*.

También le he aconsejado que dejara pasar un tiempo, unos días o incluso unas semanas, antes de empezar este apartado. Recuerdo lo excitado que me sentí la primera vez que hice una proyección y cómo quería avanzar rápidamente en mis prácticas. De modo que si está usted avanzando deprisa no tiene por qué disculparse.

No se espera de usted que haya alcanzado el éxito inmediato con estas técnicas. Muy pocas personas con las que he hablado lo han conseguido y yo mismo tardé bastante en conseguir el auténtico control. Para hacerlas bien, deberá trabajarlas diariamente durante semanas o incluso meses. Es mejor practicar durante quince minutos, o incluso durante sólo cinco minutos cada día, que hacerlo durante una hora una vez a la semana. *Persista y alcanzará el éxito.*

Pero ¿y qué? Cuando sea usted capaz de proyectar su conciencia en su Cuerpo Astral y de viajar en este estado, ¿qué provecho sacará de ello? ¿Por qué entretenerse siquiera en aprender la Proyección Astral? Es cierto que resulta divertido y estimulante, pero ir al cine también puede resultar divertido y bailar puede resultar estimulante. Además, para ver películas y bailar no se requiere tanta preparación.

Hay muchos libros que explican lo maravilloso que es estar fuera-del-cuerpo. Pero una vez que poseemos la habilidad de la Proyección, ningún libro nos cuenta qué hacer con ella. En algunos se afirma que podemos establecer contacto con los amigos, visitar la Luna o cualquier otra cosa de entre una variedad de posibilidades más o menos mundanas.

¿Por qué preocuparse? Podemos llamar a nuestros amigos por teléfono o ir a visitarlos y, aunque visitar la Luna podría resultar interesante, no es algo que ocupe precisamente el primer lugar en mi lista de «cosas por hacer». Además, si el objetivo de la Proyección Astral es tan mundano, ¿por qué, desde los primeros tiempos de la historia, las escuelas y las fraternidades ocultistas han resaltado la importancia que tiene aprender a proyectar?

Como ya he aclarado, el propósito de este curso es el de introducirle en los varios temas mágicos para que pueda orientarse en su estudio de por vida de lo

oculto. Esta lección pretende ser una guía para su estudio futuro de la metafísica. En ella, está usted aprendiendo unas técnicas que pueden revelarle *¡todos los secretos mágicos conocidos y desconocidos por la humanidad!*

Con estas técnicas, usted puede alcanzar todo cuanto se proponga en la vida, tanto espiritual como materialmente. Pocas personas saben que esto es posible, ya que los magos han intentado esconder el secreto a los simples diletantes de las ciencias ocultas.

Ha sido necesario ocultarle a usted este secreto hasta ahora por dos motivos:

1. Debía usted demostrar que está preparado para recibir la información perseverando en este curso. Ahora, aunque no estudie ni una palabra más de este curso ni lea ningún otro libro, probablemente ya conoce mejor la teoría y la práctica de la magia occidental tradicional que la mayoría de los que afirman ser magos ceremoniales. Gracias a su diligencia, se ha ganado usted el derecho a obtener esta información. Esto es especialmente cierto si ha practicado los ejercicios y los rituales.

2. Según Elifas Leví, decir la verdad a alguien que no puede aceptarla es lo mismo que decirle una mentira. Yo podría haberle ofrecido información en la primera lección de este curso, pero usted no habría sido usted capaz de utilizarla. De modo que, para usted, no habría tenido ningún sentido o habría sido una mentira. Para poder utilizar este conocimiento, era necesario haber desarrollado todas las técnicas y las aptitudes presentadas hasta ahora en el curso. Este curso es acumulativo.

La técnica que voy a presentarle requiere la utilización del Tarot y de las Correspondencias Cabalísticas, el conocimiento de cómo hacer Magia Ritual, de cómo despertar, controlar y dirigir la energía mágica y también la capacidad de proyectar hacia el Plano Astral. De hecho, esta técnica *es* el motivo para aprender la Proyección Astral. Durante mucho tiempo se ha mantenido en secreto. Recibe el nombre de *Trabajo del Camino*.

En este momento, estoy escribiendo a máquina en mi despacho, rodeado de estanterías con puertas de cristal, de libros y de manuscritos ocultistas. Aquellos de ustedes que se dediquen con pasión a comprar (y espero que a leer) libros ocultistas se habrán encontrado con que durante los últimos años se han publicado varios libros que tratan del Trabajo del Camino. Todos ellos contienen ejemplos de cómo trabajar los Caminos. Parece que convierten el Trabajo del Camino en un viaje mitológico a través de visiones arquetípicas de la imaginación. Si bien ésta puede ser realmente una forma de Trabajo del Camino, que desconocía hasta que no empezaron a aparecer estos libros, no es el Trabajo del Camino que conozco ni es el sistema que voy a explicarle. Que yo sepa, ésta es la primera vez que aparece publicado este sistema de Trabajo del Camino.

Antes de enseñarle esta técnica, debo presentarle una información preliminar. Uno de los mejores escritores de magia y de Cábala sostiene que el Arbol de la Vida no es más que un instrumento útil para memorizar y clasificar por categorías. Esto es cierto, pero sólo hasta cierto punto porque *¡el Arbol de la Vida es también un mapa de los planos psíquicos!* Los magos pueden utilizar este mapa

para trazar las vías que deben seguir si desean encontrarse con las entidades espirituales superiores, las conciencias no físicas capaces de ofrecer cualquier información necesaria. Por ello es de tan vital importancia para todos los Magos Rituales y Ceremoniales el estudio del Arbol de la Vida.

El Trabajo del Camino, de forma simplificada, es el proceso de utilizar este mapa para llegar al emplazamiento de alguna Entidad Espiritual Superior. En la carretera Astral podemos encontrar cualquiera o todas las correspondencias cabalísticas adecuadas para un camino o una Sefirá particulares. También podemos encontrar a cualquiera de los seres no físicos inferiores descritos anteriormente en esta lección. Cada viaje arriba y abajo del Arbol de la Vida será único, aunque podrá presentar similitudes con otros. Así pues, no puede usted fiarse de lo que otros hayan escrito. «En el ocultismo no hay lugar para la autoridad» (Dion Fortune). De lo que sí puede fiarse es de su propio conocimiento cabalístico y de su habilidad mágica. Ahora quizás pueda entender mejor el motivo por el que he esperado hasta esta lección para presentarle la técnica siguiente.

Creo que la mejor forma de mostrarle qué es el Trabajo del Camino consiste en ofrecerle un ejemplo de experiencia en tal trabajo. Por favor, recuerde que el simple hecho de que alguien lo haya trabajado así no quiere decir que ésta sea la forma correcta para usted. El Trabajo del Camino, como nuestro mundo físico, es algo real y, como nuestro mundo físico, lo interpretamos con nuestros sentidos y nuestra mente. De modo que es muy subjetivo. Es cierto que para la persona que lo experimenta, el Trabajo del Camino es real. Pero que algo sea real no significa que sea verdadero. Significa que es nuestra interpretación presente de lo que es verdadero.

Como el Trabajo del Camino es tan personal e importante, ninguno de mis alumnos ha expresado nunca su deseo de publicar su *Infornie Mágico* ni su Trabajo del Camino. Yo siento lo mismo acerca de mis propias experiencias de Trabajo del Camino. Así pues, como ejemplo de esta técnica, voy a presentarle una versión adaptada de un libro muy difícil de encontrar llamado *The New Dimensions Red Book*. Aunque el que presento sea un trabajo en grupo, contiene algunos puntos válidos que le hacen muy parecido al Trabajo del Camino que le presentaré más adelante. He introducido varias modificaciones para adaptarlo al Trabajo del Camino que podría realizar usted.

Un ejemplo de Trabajo del Camino

Es una noche brillante. Hay luna llena y el aire es claro y frío. La fecha de hoy es... Me he relajado y he realizado el RMDP, el RDH y el Ritual de la Cruz y la Rosa.

Mi templo está iluminado con nueve velas de color morado y estoy utilizando el incienso de propósito general, una combinación de mirra y de olíbano. Mis cuatro instrumentos consagrados, la vara, el cáliz, la daga y el pantáculo, se encuentran sobre mi altar, que está situado en el centro del templo. Estoy sentado en una silla, detrás del altar, mirando hacia el Este. He bebido ya un poco de té y tengo un trozo de cristal de cuarzo en la mano. Estoy excitado, pero me siento preparado.

Formo ante mí un cuerpo que es un duplicado de mí mismo. Proyecto mi conciencia hacia mi doble Astral y obligo a mis ojos a abrirse.

Me doy cuenta de que estoy mirando ahora alrededor de mi Templo Astral, que es un duplicado de mi Templo Físico. Todo está aquí, pero todo parece más intenso, más resplandeciente y también más etéreo. Las paredes de la habitación, sin embargo, no se ven por ninguna parte y parecen haberse convertido en niebla. Esta habitación podría tener el mismo tamaño que mi habitación física, o podría ser infinitamente grande. No tengo ninguna forma de saberlo. Sinceramente, esto me asusta un poco y, para calmarme, realizo el RMDP. Veo estrellas nuevas y muy brillantes y unas líneas blancas luminiscentes que pasan por encima de las que ya había creado. Luego realizo el Ritual de la Cruz y la Rosa. Esto me produce una sensación de calma y tranquilidad.

En el Este, entre la niebla, veo aparecer tres puertas. La puerta de mi izquierda es una carta enorme del Tarot, la carta número 20, El Juicio. A mi derecha, la puerta es la carta número 19, La Luna. Entre estas dos cartas-puerta, hay otra puerta con la carta número 21, El Universo. Delante de mí hay también una enorme figura. Es mi guardián personal del templo, que se llama... Sé que puedo dejar tanto mi templo como mi cuerpo físico bajo el cuidado seguro de mi guardián.

Esta noche he decidido trabajar el camino del Universo. Este camino me llevará desde Maljut, nuestra Tierra y mi templo, hasta Yesod, la Esfera de la Luna. Me dirijo a la puerta central. La puerta parece crecer hasta que no me permite ver nada más. En lugar de abrirla, me obligo a convertirme en la figura de la carta. Inmediatamente nos convertimos en una misma cosa.

Estoy flotando en un vacío lleno de nubes, pero no siento temor, sólo alegría. Me rodea una gran corona verde y las únicas entidades que puedo ver son las criaturas Kerub de la Revelación de Ezequiel: un Toro, un Aguila, un León y un Hombre. Miro a mi alrededor y, finalmente, distingo claramente un camino. Me alejo de la corona y de las cuatro criaturas y avanzo por el camino.

El camino es recto, pero a ambos lados está muy oscuro. De vez en cuando veo una imagen, un cuadro de gran interés, a ambos lados del camino. Pero en lugar de quedarme atrás, sigo avanzado por el camino recto y estrecho.

Después de avanzar mucho rato, llego a una especie de océano o de lago. Algo reluce en la distancia, pero no puedo distinguir de qué se trata. Delante de mí hay un gran bote, de quilla plana. Su remero es la persona de aspecto más fuerte que haya visto nunca. Avergonzaría a la mayoría de culturistas. Me hace señas para que suba al bote, de modo que subo y me siento con cuidado. Empieza a remar velozmente hacia el resplandor de la distancia.

Cuando llegamos, veo que se trata de una isla blanca y brillante. Indico al remero que se acerque, pero en lugar de hacerlo me mira como si esperara más de mí. No sé qué es lo que quiere. En lugar de acercarse a la isla, la rodea. Rápidamente, aparece ante mi vista la joven más hermosa que haya visto nunca. Parece tener unos veinte años de edad. Su cuerpo aún no ha madurado del todo, pero contemplarlo es algo maravilloso. Tal vez la única cosa más blanca que su cuerpo puro es su pelo, extrañamente blanco. Sus ojos azules miran, interrogativa-mente, hacia un punto detrás de mí, como si intentara descubrir los misterios del universo. Resulta a la vez virginal y sexualmente atractiva. Su joven belleza me emociona.

Cuando seguimos dando la vuelta a la isla, aparece otra mujer ante mi vista. No puedo adivinar su edad; podría tener una edad cualquiera entre los veinte y



Trabajo del Camino

los cincuenta años. También es magníficamente bella, pero su belleza no es la de una chica joven. Todo en ella habla de «mujer».

Su cuerpo es redondeado: los pechos, firmes; y las caderas parten de una cintura esbelta. Su piel es increíblemente pura y su pelo blanco, cardado, forma un halo alrededor de su rostro. Tiene los *ojos* de un azul celeste profundo, en forma de avellana y ligeramente inclinados hacia abajo en los extremos, lo que le da un aspecto de conocimiento, sabiduría y penetración, y también de puro erotismo. Esta dama no es una virgen, ni mucho menos, pero muy pocos hombres han osado amarla, si no es a distancia. Incluso su postura respira sensualidad y erotismo, a diferencia del simple atractivo sexual de su vecina más joven. Está rodeada de varios animales y se encuentra sobre una llanura fértil, llena de cereales, de frutos maduros y de verduras. Mientras el remero sigue avanzando, empiezo a llorar, porque no deseo abandonar jamás a esta Dama de la Luz. Empiezo a cantar una canción para ella...

*Dama de la Magia,
Dama de la Luz,
Destructor de la penumbra.
En medio de la noche...
En vuestro corazón, en vuestra alma
Habita una parte de mí.
Una parte sin la cual estoy vivo —pero sin vida—.
Vivo —pero sin vida—...*

Pronto la pierdo de vista.

Mientras seguimos adelante, otra mujer aparece ante mi vista. Es mucho mayor y, de entrada, su aspecto recuerda al de una bruja. Pero a medida que la observo descubro una sensación de vitalidad oculta en el brillo interior de sus *ojos*. Descubro que ha vivido una vida llena y significativa. A pesar de que se le acaba el tiempo, no lamenta ni un solo día de su existencia. Soy capaz casi de imaginar su belleza cuando era joven y la exuberancia que acompañó a aquella juventud. Mientras la miro, descubro que lo que me había parecido un aspecto de bruja posee ahora una belleza propia: la belleza del tiempo y de la experiencia. La belleza de la edad. También posee una cierta majestad que le proporciona una hermosura más allá del aspecto físico.

Seguimos dando la vuelta a la isla y me doy cuenta de que, en realidad, lo que he visto son los rostros de la triple Diosa lunar del Paganismo. Esto resulta natural ahora, ya que antes de empezar a estudiar la Cábala yo sólo había estudiado Wicca o Brujería. Finalmente, regresamos al lugar de inicio del recorrido. Ordeno al remero que detenga su trabajo y espero allí unos momentos.

En el interior de mi corazón, digo: «¡ Oh, Diana, Diosa de la Luna y de lo que está más allá!, suplico que si tenéis un mensaje para mí pueda yo recibirlo». Desde algún lugar de la isla, se acerca una figura hermosa. Se detiene, con un pie en el agua, y me habla. Aunque nos separan casi 30 metros de agua y ella habla en voz baja, puedo oírla perfectamente. Me dice...

Ahora, el remero regresa por donde hemos venido. Observo cosas que, debido a mi excitación, no había observado durante el viaje de ida. En el muelle donde

me recibió el remero, distingo una enorme estructura de roca que forma la última letra hebrea, Tau. Distingo, a lo lejos, en el cielo, al planeta Saturno, claramente identificable por sus espectaculares anillos. Cuando inicio de nuevo el camino por donde he venido, veo fresnos y tejos, además de cipreses. Apoyada en un tejo, veo una gran hoz y me llega un soplo de algo que huele a huevos podridos. Afortunadamente, el olor desaparece enseguida. Sigo descendiendo por el camino hasta que, finalmente, delante de mí distingo la corona y las cuatro criaturas místicas. Entro en la corona e inmediatamente veo mi templo y su guardián. Entro en el templo y me siento en el regazo de mi cuerpo físico. Abro los ojos y digo una plegaria en silencio, en agradecimiento a Diana y al guardián de mi templo. Realizo de nuevo los rituales de destierro. Cuando consulto un reloj, me sorprende de que sólo hayan transcurrido 37 minutos. Me han parecido muchas horas.

Lo más importante a observar en la historia anterior es que el Viajero Astral no podía acceder a la isla. La isla, evidentemente, era Yesod. En la parte siguiente de esta lección, conocerá usted el secreto para entrar en la Sefirót superior. Sin embargo, le aconsejo, una vez más, que espere unos días e incluso una semana y que experimente con los métodos sencillos de la Proyección Astral presentados hasta ahora. Si lo desea, puede incluso trabajar entrando en las últimas tres cartas de los Arcanos Mayores y viendo qué hay en esos caminos, los tres caminos inferiores del Árbol de la Vida. Sin embargo,

1. No intente entrar en una Sefirá superior en este momento.
2. No se aleje de los caminos.
3. Regrese a su templo de la misma forma que salió de él, siguiendo el mismo camino.
4. Obligue al doble Astral (o Mental) a ser absorbido por el cuerpo físico cuando haya terminado.

Asegúrese de absorber *siempre* al doble. Para esto, normalmente, hacemos que el doble astral se siente en nuestro regazo o, si estamos tendidos, que se tienda encima de nosotros y se sumerja en nuestro interior. Además, observe los símbolos mencionados al final de esta narración: Saturno, ciertos tipos de árboles, una guadaña y la letra hebrea Tau. Todos estos símbolos están asociados con el camino 32, el camino correspondiente a la carta del Tarot, El Universo. Me resulta imposible presentar aquí una lista de todas las correspondencias adecuadas. Además, esto ya lo hizo Aleister Crowley en el libro 777. Este diccionario del ocultismo, el 777, es un libro imprescindible para todos los magos practicantes y, si desea usted mejorar su conocimiento mágico, le aconsejo que consiga un ejemplar.

La forma en que el Tarot se adapta al Arbol de la Vida es, como puede ver, muy importante. Es la clave para pasar de una Sefirá a otra. Debería usted familiarizarse con el esquema presentado en la «Lección 3», si no lo ha hecho todavía.

Si usted experimenta con el Trabajo del Camino del ejemplo anterior, puede utilizar la Proyección Astral o la Mental. De nuevo, su experiencia en el Trabajo del Camino puede ser bastante distinta de la del ejemplo. Esto no pretendía ser más que una muestra de lo que puede ocurrir. Obedezca las cuatro reglas anteriores y no tendrá ningún problema.

PARTE CUARTA

El propósito del Trabajo del Camino es la recogida de información. Al interrogar a las Entidades Espirituales Superiores es posible aprender rituales nuevos, técnicas mágicas nuevas e información mágica nueva. Es importante recordarle que esta información *es para usted y sólo para usted*. Aunque es posible que necesite a otras personas para que le ayuden a realizar una ceremonia, ésta podría no ser adecuada para que nadie más en el universo la realizara.

Esto me ofrece la oportunidad de repetir la importante observación de Dion Fortune: «En el ocultismo, no hay lugar para la autoridad». Que alguien explique que ha alcanzado grandes éxitos con un ritual concebido originalmente no significa que otras personas alcancen el mismo éxito con él. De forma parecida, una gran cantidad de los libros que supuestamente tratan de temas ocultistas no son más que fantasías de los autores. Conozco un libro que ha visto muchas ediciones y que afirma que el motivo de que se pueda oír el pensamiento de otras personas (clariaudiencia) es que la gente realmente «habla» con las orejas cuando está pensando algo. La idea tiene sentido para el autor, pero a mí me parece ridícula. Sé también de un autor, muy respetado, que escribió un libro sobre una civilización perdida. El autor inventó toda la obra y dio al protagonista su propio nombre. También utilizó el nombre mágico de su esposa en el texto. Para crear el seudónimo que figuraba como autor del libro, mezcló las letras de las palabras *not really* («no es cierto»)! Y, por lo que me han contado, ¡este libro ha alcanzado un gran éxito!

Pero lo que he comentado en el párrafo anterior se refiere principalmente a lo que usted o cualquier otra persona podrían aprender de las Entidades Espirituales Superiores cuando trabajen el camino por el Arbol de la Vida. Lo que deseo explicarle ahora es cómo llegar a un lugar donde pueda encontrarse con aquellas entidades.

Esta técnica utiliza casi todo lo que ha aprendido hasta ahora en el curso.

Ritual de los Caminos

Este ritual consta de ocho pasos básicos:

1. Purificaciones.
2. Destierros.
3. Proyección y Trabajo del Camino.
4. Verificaciones:
 - a) de su(s) emplazamiento(s);
 - b) de la identidad de las entidades.
5. Petición de ayuda mágica a las Entidades Espirituales Superiores.
6. Pago.
7. Regreso.
8. Destierros.

Lo único que necesitará conocer, además de lo anterior, es la clave para entrar en la Sefirá superior, la contraseña. Como cada Sefirá está vigilada por el Arcángel, deberá conocer el nombre del Arcángel correspondiente para poder entrar. Esto puede compararse con la idea de tener que mencionar el nombre de un amigo para poder entrar en un club privado. En otras palabras, el nombre del Arcángel de una Sefirá concreta es la contraseña para ser admitido en esta Sefirá. El conocimiento de estas contraseñas le permitirá entrar en cualquier Sefirá.

Preparativos

En primer lugar, con la ayuda de la tabla de Magia Talismánica, decida qué propósito perseguirá el Trabajo del Camino y qué Sefirá va a visitar usted. Por ejemplo, imaginemos que nos sentimos bajos de vitalidad y deseamos aumentar nuestra energía. La Sefirá implicada es Gueburá, y es hacia Gueburá adonde debemos dirigirnos. Luego, como ocurre siempre antes de hacer un acto de Magia Gris, *haremos una adivinación* para conocer los posibles resultados del ritual. Supongamos que la adivinación indica que el resultado será muy positivo. El paso siguiente consistirá en decidir la hora adecuada para realizar el ritual. Vamos a escoger la cuarta hora mágica después del ocaso de un martes, con la Luna en cuarto creciente. Esta hora la calculamos con la tabla de las Horas Mágicas.

Podría ser que el propósito fuera simplemente comunicarse con una Entidad Espiritual Superior y hacerse «amigo» de esta Entidad. En este caso, no se trataría propiamente de Magia Gris y no sería necesaria la adivinación. Sin embargo, hacer una adivinación antes le indicaría las posibilidades de éxito y podría ahorrarle una pérdida importante de tiempo.

El paso siguiente consiste en preparar la superficie de trabajo. Conviene limpiar a fondo la zona del templo. Quítele el polvo, límpielo, pase la aspiradora o haga lo que crea más adecuado. Luego, deberá colocar el altar y los instrumentos o las armas mágicas: los cuatro instrumentos elementales y la vara del Arco Iris. También necesitará un trozo de tela negra adecuada para tapar el pantáculo. Esta tela será preferentemente de seda, pero fibras como el algodón o la lana también servirán. Evite las telas de nailon y de poliéster. También va a necesitar un «mapa de carreteras».

El mapa de carreteras es simplemente una lista de todo aquello que debe saber para el ritual. Para este ritual necesitaremos saber las correspondencias de Yesod, Tiferet y Gueburá. También deberemos saber las correspondencias de los caminos del Árbol de la Vida que unen a estas Sefirot. Esto incluye saber qué cartas del Tarot están asociadas con los caminos que vamos a recorrer. En este ejemplo, las cartas son El Universo, La Templanza y La Justicia.

Observe que el camino que vamos a seguir va de Maljut (la Sefirá número 10) a Yesod (9), a Tiferet (6) y a Gueburá (5). Podríamos haber ido de Maljut a Yesod, a Hod (8) y a Gueburá, lo cual habría supuesto ascender por el Pilar de la Izquierda. O podríamos haber elegido ir de Maljut a Yesod, a Netsaj (7), a Tiferet y a Gueburá. Esto habría requerido más tiempo, pero seguiría conduciéndonos a nuestro objetivo. En cualquier caso, para la Magia Gris, empiece siempre yendo primero a Yesod, desde Maljut. Se hace así porque Yesod está asociado con la magia. Como nuestro ejemplo pertenece a la Magia Gris, nos dirigiremos en primer lugar a Yesod. Si el objetivo de este ritual hubiera sido simplemente el de obtener conocimiento y no quisiéramos pedir ningún cambio en el mundo físico,

ni ningún tipo de información que nos permitiera introducir ese cambio, podríamos haber seguido un camino directo de ascenso por el Pilar de la Izquierda sin necesidad de detenernos antes en Yesod.

• **Primer paso. Purificaciones.**

Para empezar, limpie su superficie de trabajo si no lo ha hecho todavía. Tome un baño o una ducha rituales de la forma que ya se ha descrito. Vístase la túnica.

A continuación, purifique los instrumentos de trabajo. Cierto, el hecho de haberlos utilizado en el trabajo ritual y de haberlos dedicado a las artes mágicas ya los ha purificado, pero un poco de purificación extra nunca perjudica.

Mirando hacia el Este, tome la *vara del Arco Iris* y sosténgala por la banda blanca, con la punta negra hacia abajo. Visualice una energía blanca, pura y llena de luz que procede de encima de su cabeza, desciende por la vara del Arco Iris, sale por el extremo negro de la misma y se introduce en el suelo. Diga con toda su intención:

*¡Por el poder de A-do-nay, sé pura! ¡Sé pura!
¡Yo te exorcizo, Criatura de la Voluntad!*

Coloque de nuevo la vara del Arco Iris sobre el altar.

Ahora tome la *daga de Aire* y sosténgala en sus manos. Genere energía tal como lo haría en el Ritual del Pilar del Medio, pero sienta que la energía desciende por sus brazos, por sus manos y que se introduce en la daga. Mientras visualiza cómo todas las impurezas abandonan la daga, diga con toda su intención:

¡Yo te exorcizo, Criatura del Aire!

Coloque de nuevo la daga sobre el altar,

Tome la *vara de Fuego* en sus manos y mire hacia el Sur. Genere energía del mismo modo que ha hecho con la daga y, mientras visualiza cómo todas las impurezas abandonan la vara de Fuego, diga, con toda su intención:

¡Yo te exorcizo, Criatura de Fuego!

Coloque de nuevo la vara de Fuego sobre el altar.

Tome el *cáliz* (la copa), que debería estar lleno de vino o de agua, en sus manos y mire hacia el Oeste. Genere de nuevo energía, visualice cómo todas las impurezas abandonan el cáliz y diga, con toda su intención:

¡Yo te exorcizo, Criatura del Agua!

Dé un sorbo al contenido del cáliz y colóquelo de nuevo sobre el altar.

Trate el *pantáculo* de forma parecida. Sin embargo, deberá mirar hacia el Norte cuando diga, con toda su intención:

¡Yo te exorcizo, Criatura de la Tierra!

Envuelva el pantáculo con la tela negra que ha preparado para tal propósito y colóquelo sobre el altar.

Si no lo ha hecho todavía, encienda en este momento el número adecuado de velas del color adecuado. En este ritual de ejemplo, debería utilizar cinco velas de color rojo, ya que el número de la Sefirá a la cual deseamos viajar es el cinco y su color es el rojo. También deberá encender incienso. Para esta Sefirá, suele utilizarse el aroma de tabaco. También servirán otros aromas intensos y acres y, desde luego, siempre puede utilizar olíbano o mirra.

- **Segundo paso.** *Destierros.*

Realice la apertura por la Atalaya.

- **Tercer paso.** *Proyección y Trabajo del Camino.*

Utilizando el sistema descrito anteriormente en esta lección, proyéctese fuera-del-cuerpo, ya sea mental o astralmente. Mire alrededor de su templo hasta que descubra la puerta del Universo. Entre en la carta tal como se ha explicado y busque un camino delante de usted. Oblíguese a avanzar por este camino que le conducirá por el Árbol hacia Yesod. Como su intención es distinta, su viaje será distinto al que se ha descrito.

Finalmente, llegará a una puerta o un camino bloqueados. En este punto, encontrará uno o varios guardianes. Son el Orden de los Angeles asociado con esta Sefirá. En el caso de Yesod, son los Querubines. Para superarlos y poder entrar, utilice la contraseña «Gabriel» (pronunciado Ga-bri-el), que es el Arcángel de Yesod.

Una vez que le permitan la entrada en la Sefirá, mire a su alrededor y asegúrese de que se encuentra en Yesod (esto es una parte del cuarto paso) comparando las correspondencias. Por ejemplo, si usted ve elefantes, entonces se encuentra en Yesod. Sin embargo, si ve a un hermafrodita, es que ha llegado de alguna manera a Hod. *Si se encuentra con problemas o no está seguro de algo, regrese simplemente por donde ha venido.*

Finalmente, llegará a una puerta (o quizás a una cortina o una pintura) que le parecerá una versión enorme de la carta La Templanza. Proyéctese en el interior de esta carta y busque el camino más amplio y fácil de distinguir. Cuando consiga verlo, avance por él. Pronto encontrará una puerta, una verja, un camino o una entrada de cualquier clase que estarán bloqueados. Estarán bloqueados por los Melajim, los ángeles de la Sefirá Tiferet. Para pasar, utilice la contraseña «Rafael» (pronunciado Ra-fa-el).

De forma parecida a como ha hecho en Yesod, acostúmbrese ahora a Tiferet. Asegúrese de que se encuentra en él utilizando las correspondencias. Luego, busque la carta del Tarot llamada La Justicia. Proyéctese al interior de esta carta, busque el camino y avance por él hasta que lo encuentre bloqueado. Aquí los guardianes son los Serafines y la contraseña es «Kamael» (pronunciado Ka-mael). De nuevo, asegúrese de que se encuentra en Gueburá utilizando las correspondencias y la Gematría.

- **Cuarto paso.** *Verificaciones.* Para comprobar que se encuentra usted en la Sefirá adecuada, puede utilizar las correspondencias que ya se han descrito. Sin embargo, una forma mejor de

Letras hebreas para la Gematría

<i>Letra hebrea</i>	<i>Equivalente español</i>	<i>Numeración</i>		<i>Nombre de la letra</i>
א	A	1		Álef
ב	B, V	2		Bet
ג	G	3		Guimel
ד	D	4		Dalet
ה	H	5		He
ו	W	6		Vav
ז	Z	7		Zain
ח	J	8		Jet
ט	T	9		Tet
י	I, Y	10		Yod
כ	C, K	20, 500	ך	Caf
ל	L	30		Lamed
מ	M	40, 600	ם	Mem
נ	N	50, 700	ן	Nun
ס	S	60		Samech
ע	A	70		Jain
פ	P, F	80, 800	ף	Pe
צ	Z	90, 900	ץ	Tsade
ק	Q	100		Kof
ר	R	200		Resch
ש	S	300		Shin
ת	T	400		Tau

verificarlo consiste en utilizar la Gematría. Esto sólo podrá hacerlo si entra en contacto con entidades capaces de comunicación. Pregúnteles quiénes son. Como se encuentra usted por encima de los niveles Astrales inferiores, no debe preocuparle que las entidades que encuentre posean egos y, por lo tanto, puedan mentir. Las criaturas espirituales no tienen una auténtica voluntad propia y no pueden mentir, pero no tienen por qué dar sus respuestas utilizando el lenguaje normal. Es posible que le pongan a prueba.

Según la Cábala, el hebreo es la lengua auténtica de los ángeles y es posible que le contesten en hebreo. En esta misma página puede ver una tabla con las letras hebreas. Verá también que cada letra hebrea está asociada con un número. Así pues, cada palabra hebrea tiene un valor numérico. Como $5 = 5$, según la Cábala y la Gematría, cualquier palabra hebrea cuyas letras equivalgan a un determinado valor estará relacionada con cualquier otra palabra hebrea cuyas letras sumen lo mismo.

Por ejemplo, quizás cuando usted crea que se halla en Tiferet, encuentre a una

entidad y le pregunte quién es. La entidad le responde: «Shavat». Esto significa «caña» en hebreo y las letras suman un total de 311. El número de Rafael es también el 311. Así pues, usted se encuentra en Tiferet y ante el Arcángel Rafael. Le han sometido a prueba utilizando la Gematría y ha sabido superar una parte de la prueba. *Si en cualquier momento está usted poco seguro, simplemente regrese por donde ha venido.*

Notas sobre la página anterior:

La primera columna muestra la forma en que aparecen las letras hebreas impresas. La segunda, los sonidos asociados con cada una de las letras. Observe que algunos no se han incluido. Por ejemplo, no aparece la letra «E». Por otra parte, aunque tradicionalmente se atribuye la letra «A» como sonido de la letra Alef, esta última no tiene realmente ningún sonido. Sirve simplemente para marcar el espacio de las vocales que en el hebreo antiguo se sobreentendían y en el hebreo moderno se indican mediante puntos y líneas situados alrededor de cada letra.

La tercera columna contiene el valor numérico de cada letra. Observe que después del diez, pasa al veinte, al treinta, etc. De igual modo, después del noventa pasa al 100, 200, etc. El once se forma con las combinaciones Yod-Alef o Alef-Yod. El número trescientos cuarenta y siete se forma con cualquier combinación de las letras Shin, Mem y Zain.

Las columnas cuarta y quinta muestran la numeración especial y el aspecto de las cinco letras conocidas como «finales». Las letras de la quinta columna muestran el aspecto que tienen éstas cuando aparecen a final de palabra. Sus valores a final de palabra aparecen en la cuarta columna.

La sexta columna presenta la transcripción del nombre de cada letra.

El mejor libro sobre el tema de la Gematría es *Godwin's Cabalistic Encyclopedia* (actualmente agotado), de David Godwin, publicado por Llewellyn. También es importante el libro de Crowley *Sefer Sefirot*, que se encuentra en algunas versiones del 777. Ambos libros son realmente imprescindibles para cualquier mago practicante.

• **Quinto paso.** *Petición de Ayuda Mágica.*

Una vez que esté seguro de que se encuentra en la Sefirá adecuada, solicite (con la voluntad) la presencia del Arcángel de la Sefirá. En nuestro ejemplo es Kamael. Cuando aparezca una entidad, asegúrese de que sea Kamael utilizando la Gematría. Si, por ejemplo, la entidad se identifica con el «nombre» 91, entonces sabrá que se está comunicando con la entidad adecuada porque la Gematría le identifica a Kamael como 91.

A continuación, pida aquello que desee obtener. Haga preguntas sencillas. En nuestro ejemplo, podría utilizar las palabras: *energía y vitalidad.*

• **Sexto paso.** *Pago.*

No puede obtenerse nada sin algún tipo de pago a cambio. Aquí, el pago es energía. Existen varias formas de ofrecer esta energía espiritual:

a) Despierte energía mediante la técnica del Ritual del Pilar del Medio y envíela a través de sus brazos hacia la figura del Arcángel.

b) Repita una palabra o una frase una y otra vez. En este ejemplo, sería bueno repetir la palabra *energía*. También podría utilizar el nombre del Arcángel. Aumente la velocidad a medida que lo repita. Mientras repite la palabra o la frase, debería sentir que la energía aumenta en su interior y a su alrededor. Cuando la energía haya alcanzado un punto máximo, repita la palabra o la frase una vez más, pero ahora lentamente y «en voz alta», hacia la figura. Sienta cómo toda la energía despertada sale con su «aliento» y se introduce en la entidad. Este sistema es parecido al llamado *Mantra Yoga* en los sistemas de magia oriental.

c) Si usted está familiarizado con las artes marciales, puede utilizar cualquier método de despertar y enviar *ch'i o ki*.

d) Si está usted utilizando la proyección mental, puede utilizar la magia sexual de la Alquimia Interior y, cuando alcance la experiencia Maha Tantra, deje que la energía pase al Arcángel. No se preocupe por alcanzar un orgasmo físico.

e) Si utiliza la Proyección Mental puede correr o bailar en un círculo y sentir que el esfuerzo físico va acumulando energía. Cuando la energía alcance un punto máximo, libérela en dirección al Arcángel. Esto, evidentemente, requiere la estrecha colaboración de los cuerpos mental y físico, ya que el cuerpo mental es el que dirige la energía obtenida del cuerpo físico. Si elige este sistema, asegúrese de permanecer en el interior de su círculo mágico cuando corra y/o baile.

La energía, aunque reciba el nombre de *pago*, debe ofrecerse libremente. El Arcángel puede decidir aceptar o no la energía y el hecho de que ésta sea o no aceptada no tiene nada que ver con la posibilidad de que el Arcángel vaya a ayudarlo en su magia. Sin embargo, no puede conseguirse nada gratuitamente y el pago, aunque no se utilice, sigue siendo un pago.

Puede parecer extraño que, en este caso, se *ofrezca* energía para obtener más energía. Éste es un secreto de los alquimistas, que sostenían que para obtener oro era necesario tenerlo. De igual forma, cualquier energía que se ofrezca aquí puede obtenerse aumentada un millón de veces.

• Séptimo paso. *El regreso.*

Con sus propias palabras, dé las gracias amablemente al Arcángel por toda la ayuda que le ofrezca. Luego, inicie el camino de descenso por el Arbol. Si regresa por el mismo camino por el que vino, ningún guardián le impedirá el paso. ¿Por qué razón iban a impedirle entrar en un lugar en el que hace poco tiempo ha demostrado tener derecho a ser admitido? Además, el objetivo de los guardianes es impedir que asciendan por el Arbol de la Vida las personas que no han adquirido el derecho a ello, pero no impedir a nadie descender por él.

También es posible descender por el Arbol siguiendo una vía distinta de la que tomamos para ascender. Si decide hacerlo así, encontrará nuevos guardianes que quizás querrán oír la contraseña de una Sefirá en la que usted no ha entrado durante este Trabajo del Camino. Como puede ver, es más fácil limitarse a descender por el mismo camino de la ascensión. A menos que tenga un conocimiento muy profundo de las Correspondencias del Arbol de la Vida y las haya memorizado, le aconsejo que deje la búsqueda de nuevas vías para otros experimentos de Trabajo del Camino.

Cuando haya regresado a su templo, únase de nuevo con su cuerpo físico.

• **Octavo paso. Destierros.**

Otorgue la «Licencia para Partir» diciendo lo que figura a continuación, o algo parecido que contenga las mismas ideas:

Como habéis sido obedientes y habéis escuchado las órdenes del Creador sentid e inhalad este aroma agradable y, luego, partid a vuestros hogares y guaridas. Que haya paz entre nosotros. Estad siempre preparados para venir cuando se os nombre y se os llame. Y ahora, que todos los espíritus llamados mediante este rito regresen a sus hogares y habitáculos sin dañar a nadie en el camino. Sed todos obedientes y estad dispuestos a acudir ante mí sin dificultades inmerecidas por mi parte cuando se os convoque según las tradiciones que nos ha otorgado lo Divino. Amén.

Evidentemente, el «aroma agradable» proviene del incienso que ha dejado usted quemar. De modo que, si usted está sólo, deberá añadir algo más de incienso en el quemador en este momento. Como probablemente habrá observado, las entidades no físicas no tienen olfato y no pueden «oler» el incienso. Pero, por tradición, parece que a las Entidades Espirituales les gusta el Doble Astral del incienso.

Dé tres palmadas fuertes. Esto contribuye a hacerle «regresar a la Tierra», en un sentido casi literal. Para terminar, realice el cierre por la Atalaya.

El rito ha terminado.

Si en cualquier momento usted se siente incómodo u «observado» o siente algo desagradable mientras realiza este ritual, inicie un descenso inmediato por el Arbol de la Vida y únase de nuevo con su cuerpo físico. Luego, destape el pantáculo y, desde el Este, muéstrole alrededor del círculo mientras se desplaza en el sentido de las agujas del reloj. A continuación, realice el cierre habitual. Esto le protegerá de cualquier problema desconocido que pudiera aparecer durante el ritual. Si sigue usted las instrucciones indicadas, tendrá al alcance de la mano toda la ayuda que pueda necesitar.

Este ritual también le indica la dirección que deberán seguir sus estudios futuros. Para poder realizarlo con éxito, ¿necesitará trabajar más la Gematría?, ¿las Correspondencias?, ¿la familiaridad con el Árbol de la Vida?, ¿el Tarot?, ¿la Proyección Astral? Le quedan meses, incluso años, de estudio y dedicación por delante. Volviendo a esta lección, siempre sabrá exactamente qué es lo que necesita estudiar. Siempre tendrá un objetivo para el desarrollo futuro.

Recuerde que para empezar a ser sabios debemos saber qué es lo que ignoramos. Con este ritual como guía, siempre sabrá exactamente qué debe estudiar y qué debe aprender. Y esto será así hasta que alcance su objetivo último, hasta que deje de ser sólo un estudiante de las artes mágicas y se convierta en un mago competente, auténtico y con éxito.

PARTE QUINTA

Todavía dos consideraciones más en relación al ritual anterior. Una de ellas es cómo realizarlo en forma de ceremonia, trabajando en grupo. La otra es cómo encontrar al guardián de nuestro templo personal.

Si usted ha alcanzado un nivel en el que la Proyección Astral le resulta posible e incluso fácil, eso quiere decir que ya tiene un guardián. Antes de explicarle esto, debo presentarle cierta información básica.

Quizás ha leído usted programas de organizaciones que afirman poder acelerar su desarrollo psíquico, o le han hablado de ejercicios que pueden conseguirlo. No importa cuántos ejercicios practique usted ni a cuántas organizaciones se una, no conseguirá realizar proyecciones con el control de su voluntad hasta que no esté preparado para hacerlo. Para esto, una de las necesidades es ser plenamente conscientes del plano físico. Esta es la razón por la que, en lecciones anteriores, le presenté unos ejercicios para desarrollar su control de los elementos, ya que los elementos mágicos constituyen la base del plano físico. Cuando usted conozca los detalles del plano físico, estará preparado para explorar otras áreas, y la proyección se convertirá en algo muy simple. Además, las cosas empezarán a «fluir» de forma mucho más positiva para usted. Esto, en parte, es debido a la armonía y la «amistad» que habrá establecido con el arcángel del plano físico, Sandalfon.

Una de las funciones de Sandalfon es la de vigilar los «templos» de todos los Viajeros Astrales. Observe que he puesto la palabra «templos» entre comillas. Esto se debe a que no todas las personas que proyectan establecen claramente un templo. Para la mayoría de los que proyectan, el templo no es más que el lugar donde empiezan. Y la mayoría de las personas no tienen ningún mapa del Plano Astral como el que tiene usted en el Arbol de la Vida. ¿Se ha perdido usted alguna vez en una gran ciudad, sin mapa y sin amigos? No es extraño que algunas de estas personas regresen de sus paseos Astrales con absurdas historias de terror. Aquello que ven no son nada más que sus propios temores que han adquirido vida Astral.

Para las personas conscientes de la naturaleza del universo, como espero que usted esté aprendiendo a ser, el Viaje Astral se convierte en una experiencia divertida y liberadora. Sandalfon se encargará de vigilar su templo y su cuerpo físico para que nada pueda hacerle daño en el plano físico. El doble Astral de su templo está protegido por los rituales de destierro.

Sandalfon es un Arcángel y muchas veces no hace las cosas «en persona». En lugar de hacerlo así, puede enviar a uno o más miembros del Orden de los Angeles bajo «sus» órdenes (en realidad, los seres angélicos son andróginos).* Así pues, en lugar de Sandalfon, su guardián podría ser uno de los Ashim, el Orden de los Angeles cuyo nombre significa «Almas de Fuego». La pregunta que nos formulamos a continuación es: «¿Cómo podemos descubrir el nombre de este ángel?». La respuesta es: ¡preguntádoselo!

* El autor ha utilizado el pronombre posesivo masculino (*his*), que en inglés es distinto al femenino (*her*). Sin embargo, ambos se traducen igual en español (en este caso, la traducción es «sus»). De aquí la aclaración del autor sobre la naturaleza sexual de los ángeles. (*N. de la T.*)

Cuando usted realice una proyección, verá a su ángel guardián. Pregunte a este ser por qué nombre desea ser llamado. Pregúntele cuál es el mejor modo de llamarle. Pídale si hay rituales especiales que puedan ayudar a descubrirlo. De vez en cuando, llame a su guardián sólo para «saludarlo» y ofrézcale regalos de energía (vea el ritual anterior) o de incienso. Cree un lazo de unión y su ángel guardián no le defraudará nunca. No olvide dar las gracias a Sandafon por haber-le enviado o asignado a este ángel en particular.

Cambiar el Ritual de los Caminos por la Ceremonia de los Caminos resulta bastante fácil, pero debo hacerle una advertencia importante. De nuevo, no se trata de una advertencia mía sino de Dion Fortune: «En el ocultismo, no hay lugar para la autoridad». El hecho de que alguien diga algo no quiere decir que sea cierto. La mejor forma de aprender el Trabajo del Camino consiste en realizarlo. Conozco al menos dos «maestros» que aconsejan no intentar realizar el Trabajo del Camino si no es bajo su supervisión y, entonces, lo único que hacen es conducirlo a través de imágenes guiadas. Otros tipos de maestros, entre los cuales me encuentro, le iniciarán en el trabajo pero deberá realizarlo usted. Nadie puede hacerlo por usted.

Así pues, ¿es posible trabajar en grupo? Sí, pero tal vez no del modo que usted ha oído o leído. El principio es muy parecido a cualquier otra ceremonia, con la división en partes que se ha aconsejado en otras lecciones. Cuando esto haya terminado, todos deberán sentarse en un círculo y cogerse de las manos. Este contacto de las manos es muy importante, ya que les enlaza a ustedes física y psíquica-mente. Deberán haber decidido de antemano a qué Sefirá desean dirigirse *todos* y por qué caminos. Todos deben seguir la misma dirección.

Si un miembro tiene problemas para realizar la proyección, el enlace físico y espiritual que conlleva el círculo ayudará a esta persona. Además, si una persona es más lenta que las demás, entonces será arrastrada automáticamente por el grupo. Si una o más personas superan la velocidad del grupo en su camino ascendente por el Arbol, les frenará el hecho de formar parte del grupo. Esto se produce automáticamente. El camino de cada persona podrá parecer más corto o más largo según su velocidad natural en el Plano Astral y la velocidad media del grupo.

Una vez que el viaje haya terminado y todos hayan regresado a sus respectivos cuerpos en el templo físico, el líder deberá preguntar a cada una de las personas qué ha experimentado ella en concreto. Esto puede hacerse oralmente, o cada uno puede escribir la experiencia y luego compararlas.

Escuchen y busquen las similitudes. Las diferencias no deberán considerarse incorrectas. Se trata simplemente de cosas que uno ha experimentado debido a su constitución psicológica personal. La información idéntica de varias personas deberá considerarse importante. La que sea parecida, también será significativa. Las incoherencias son simplemente variaciones personales de una realidad básica.

Si ésta es la primera vez que un grupo trabaja junto, puede ser beneficioso que una o más personas estén en el círculo como observadores. Esta persona puede estar alerta ante cualquier problema desconocido y, si es necesario, convocarles a todos para que regresen, llamando en voz alta:

¡Os convoco a todos para que abandonéis el Árbol y regreséis a vuestro hogar en este templo mágico! ¡Venid a casa, ahora!

Si hay un líder en el grupo, éste deberá sostener la vara del Arco Iris, suponiendo que sólo haya una. Si todos tienen una vara de este tipo, cada una deberá encontrarse entre las manos unidas de las personas del círculo. Los dedos deberán colocarse mayoritariamente en la banda del color asociado con la Sefirá a la cual van a dirigirse.

Si uno de los miembros del grupo actúa de observador, deberá ocuparse de mantener las velas y el incienso encendidos. Cuando deban enviar energía a la Entidad Espiritual Superior, esta persona se encargará de despertar y dirigir la energía. Así pues, puede bailar o correr para acumular energía y luego dirigirla hacia arriba, por la punta de la vara del Arco Iris mientras sostiene esta vara por la banda del color adecuado. Si utilizan el sexo como sistema para despertar la energía, una o más de las parejas que no estén realizando el Trabajo del Camino pueden practicar la magia sexual, así no será necesario romper el círculo en que se encuentran los demás. De nuevo, la dirección de la energía se controlará sosteniendo la vara del Arco Iris como se ha indicado anteriormente.

Aunque nunca he participado personalmente en una ceremonia de este tipo, sé por fuentes de mucha confianza que, si dispone usted de un grupo de personas, podría ser sólo una la que realizara el Trabajo del Camino mientras que las demás le proporcionarían la energía activada y dirigida. Hay quien afirma que esto puede ser muy poderoso mágicamente.

Lo que estoy intentando decirle con esta explicación de los trabajos en grupo es que, dentro de ciertos límites (el esquema o el orden del ritual), nada está necesariamente dictado ni establecido. Siéntase libre para experimentar y descubra qué es lo que le funciona mejor a usted y a su grupo.

Quizás haya observado que, a medida que este curso avanzaba, las instrucciones para los rituales se volvían más simples y esquemáticas. He intentado ofrecerle las formas y la información básica para que pudiera introducir los detalles y elaborar sus propios rituales y ceremonias siguiendo la Magia Ceremonial Occidental tradicional y manteniendo la armonía con ella. Al mismo tiempo, he querido enseñarle a ser original y a reflexionar.

He pretendido ofrecerle las nociones básicas de la Magia Ceremonial Occidental para que pudiera pensar como un mago, actuar como un mago y ser un mago. Si lo he conseguido y le he introducido en el camino del Gran Trabajo, entonces he conseguido mi propósito.

REPASO

Las preguntas siguientes están pensadas para ayudarle a determinar si ha aprendido bien la información de la «Lección 11». Por favor, intente responderlas sin consultar el texto. Las respuestas se encuentran en el «Apéndice 2».

1. ¿Dónde pueden obtenerse los secretos mágicos superiores?
2. ¿Para un mago auténtico, cuál es la diferencia entre la Magia Blanca, Negra y Gris?
3. ¿Cómo puede descubrir de forma simple si un ritual, un estilo de magia o un grupo mágico determinados son buenos para usted?

4. ¿Qué son los pseudofantasmas?
 5. ¿Qué es el «Latigazo Astral»?
 6. ¿Qué símbolo místico común es también un mapa de los planos psíquicos?
- Las preguntas siguientes sólo puede responderlas usted:

1. Ahora que usted ha terminado el curso, ¿seguirá con las prácticas y se convertirá realmente en un mago?
2. ¿Qué opinión le merece este curso?
3. ¿Seguirá los estudios necesarios para poder realizar el Trabajo del Ca-mino?
4. ¿Hay algo de este curso que le haya quedado oscuro?
5. ¿Le gustaría iniciar un grupo de estudio con algunos amigos utilizando este libro como texto?
6. ¿Conoce a alguien que pudiera ser un buen vidente para las evocaciones?

BIBLIOGRAFÍA

- BAKER, Douglas: *Practical Techniques of Astral Projection*, Weiser, 1977.
- CONWAY, David: *Ritual Magic, An Occult Primer*, Dutton, 1972.
- CROWLEY, Aleister: *777 and other Qabalistic Writings of Aleister Crowley*, Weiser, 1977.
- DENNING, Melita y PLIMLIPS, Osborne: *The Llewellyn Practical Guide to Astral Projection*, Llewellyn, 1985. (Trad. esp.: *Guía práctica Llewellyn para la proyección astral*, Madrid, L. Cárcamo, 1981.)
- *Magical States of Consciousness*, Llewellyn, 1979 (agotado). (Trad. esp.: *Estados mágicos de conciencia*, Madrid, L. Cárcamo, 1986.)
- GoDWIN, David: *Godwin's Cabalistic Encyclopedia*, Llewellyn, 1979 (agotada).
- KING, Francis (ed.): *Astral Projection, Magic and Alchemy*, Weiser, 1971.
- MATHERS, S.L.M (traductor): *The Greater Key of Solomon*, De Laurence, Scott & Co., 1914.
- MosER, R.E.: *Mental and Astral Projection*, Esoteric Publications, 1974.
- OPMEL: *The Art and Practice of Astral Projection*, Weiser, 1961.
- REGARDIE, Israel: *The Golden Dawn*, Llewellyn, 1986. (Trad. esp.: *La Aurora Dorada*, Madrid, L. Cárcamo, vols. I y II, 1984; vols. III y IV, 1986.)
- WEED, Joseph: *Wisdom of the Mystic Masters*, Reward Books, 1973.
- WHITE, Nelson y Anne: *Index and Reference Volume to the Lemegeton of Solomon*, The Technology Group, 1980.
- (eds.): *Lemegeton: Clavicula Salomonis or The Complete Lesser Key of Solomon*, The Technology Group, 1979.
- WILBY, Basil (ed.): *New Dimensions Red Book*, Helios, 1968.

APÉNDICE 1

A continuación, le presento un ritual que quizás usted deseará probar. El resultado final del mismo consistirá en un gran aumento de las habilidades y aptitudes mágicas que usted ya posee.

- **Primer paso.** Haga un sigilo que represente el Poder Mágico.
- **Segundo paso.** Realice la apertura por la Atalaya.
- **Tercer paso.** Siéntese y empiece a trabajar visualizando un calendario delante de usted. Vea como las páginas van retrocediendo en el tiempo, hacia el pasado.
- **Cuarto paso.** Cuando haya retrocedido un mínimo de diez años, o la mitad de la edad que usted tenga, vea cómo las páginas se detienen. Ahora *visualícese a usted mismo* con el aspecto que tenía en aquella época. Tómese tiempo para que la visualización sea lo más completa posible.
- **Quinto paso.** Ahora, concéntrese en la imagen del sigilo que ha creado. Cuando el sigilo sea lo más potente posible, visualice cómo se traslada a la frente de la imagen de su yo más joven. Véalo prácticamente «atuado» en la frente de su yo más joven.
- **Sexto paso.** Inmediatamente, interrumpa esta visualización y regrese al calendario. Ahora, vea cómo las páginas avanzan hacia el presente.
- **Séptimo paso.** Para terminar, realice el cierre por la Atalaya.

El efecto de este ritual será un aumento notable de sus habilidades mágicas. Alterando el dibujo del sigilo, usted podrá determinar exactamente cómo va a aumentar este ritual sus habilidades mágicas. Aunque este ritual no modificará su nivel de conocimientos mágicos, le hará más receptivo a la información mágica. Aumentará su capacidad para memorizar y comprender todo el material mágico.

APÉNDICE 2

A continuación figuran las respuestas a los autoexámenes que aparecen al final de cada lección. Por favor, intente responder a las preguntas *antes* de consultar las respuestas siguientes.

Lección 1

1. Cuando soñamos pueden ocurrir cuatro posibilidades: el trabajo astral, los mensajes psicológicos, los juegos y una combinación de las tres anteriores.
2. Su texto personal, secreto y mágico es su diario de los rituales.
3. Usted debería leer otros libros sobre Cábala y Magia para conocer puntos de vista distintos sobre la materia y para profundizar en el estudio de un tema determinado.
4. Arthur C. Clarke cree que cualquier tecnología suficientemente avanzada parecerá cosa de magia para las tecnologías menos avanzadas.
5. La Magia Blanca es la ciencia y el arte de conseguir que se produzca un cambio de acuerdo con la voluntad, utilizando medios no comprendidos actualmente por la ciencia occidental tradicional, con el propósito de obtener el Conocimiento y la Conversación con el Santo Angel de la Guarda. La Magia Negra es la ciencia y el arte de conseguir que se produzca un cambio de acuerdo con la voluntad, utilizando medios no comprendidos actualmente por la ciencia occidental tradicional, con el propósito de provocar daños, físicos o no, a los demás o a uno mismo, y puede realizarse de forma consciente o inconsciente. La Magia Gris es la ciencia y el arte de conseguir que se produzca un cambio de acuerdo con la voluntad, utilizando medios no comprendidos actualmente por la ciencia occidental tradicional, con el propósito de provocar un bienestar, físico o no, a uno mismo o a otros, y puede realizarse de forma consciente o inconsciente.
6. Puede evitarse caer accidentalmente en la Magia Negra realizando una adivinación antes de practicar Magia Gris.
7. La primera mención histórica del Tarot data de 1332.
8. Cuando nos echan la buena ventura nos dicen que algo *va a pasar*. La adivinación indica qué es probable que ocurra si continuamos por el camino en que nos encontramos actualmente.
9. Tres motivos para realizar el Ritual Menor de Destierro del Pentagrama pueden ser: para conocernos a nosotros mismos, para expandir nuestra aura y para eliminar de nuestra área inmediata influencias no deseadas.

Lección 2

1. Las cuatro partes del RMDP son: la Cruz Cabalística, la Formulación de los Pentagramas, la Evocación de los Arcángeles y la repetición de la Cruz Cabalística.
2. AGLA es una abreviación de A-tá Gue-bur Le-o-lam A-do-nay, que significa «Sois grande para siempre, Señor».
3. El Arcángel del Norte es Uriel.
4. La *Gran Voz* significa hablar silenciosamente.
5. El signo del Agua se representa formando con las manos un triángulo, con la punta hacia abajo, y situando las manos delante del estómago.
6. Las tres «literaturas» de los antiguos hebreos son la Torá, el Talmud y la Cábala.
7. Eliezer ben Yehudá convirtió el hebreo en una lengua moderna.
8. La letra Vav originariamente es muy posible que se pronunciara como la «W».
9. La forma más temprana de misticismo hebreo se conocía como He-ja-lot o Misticismo Mercabá.
10. Elifas Leví (cuyo nombre de nacimiento era Alfonse Louis Constant) inició el despertar del Ocultismo Francés. Por cierto, su apodo completo era Elifas Leví Zaed.
11. Las cuatro ramas principales de la Cábala son: la Cábala Dogmática, la Cábala Práctica, la Cábala Literal y Cábala no escrita.
12. La expresión hebrea *En Sof* significa «sin límite».
13. Los «pequeños malévolos» son entidades procedentes de un plano superior que pueden hacerse visibles a medida que nuestro trabajo mágico nos abra la visión astral. No pueden hacernos ningún daño, pero nos pueden dar algunas sorpresas.

Lección 3

1. El elemento Tierra es seco y fresco.
2. Los Tres Pilares son: el Pilar de la Severidad, el Pilar de la Misericordia y el Pilar de la Bondad.
3. Los Tres Triángulos son: el Triángulo Celestial, el Triángulo Moral y el Triángulo Mundano.
4. Los Cuatro Mundos son: Ha-o-lam Atsilut, Ha-o-lam Beriyá, Ha-o-lam Yetsirá y Ha-o-lam Asiyá. Estos son, respectivamente, el Mundo de las Emanaciones, de la Creación, de la Formación y de la Acción.
5. El objetivo de la meditación auténtica es el de acallar la voz interna y enlazar con lo Divino: la Magia Blanca.
6. Los tres pasos de la meditación auténtica son: la relajación, la contemplación y la negación.
7. Usted nunca será un mago auténtico si lo único que hace es seguir ciegamente modelos obsoletos. La tradición debe ser sólo una guía.
8. Según la Cábala, el orden celestial está compuesto por la divinidad incognoscible, los 10 aspectos de la divinidad, los arcángeles y, finalmente, los órdenes de los ángeles.
9. *Nunca* es admisible curar a una persona que no nos haya dado su permiso para hacerlo.
10. No es necesario que tenga usted ninguna experiencia ni ninguna sensación fuera de lo común como consecuencia de practicar los rituales de este curso. Si los rituales se hacen de la forma correcta, inevitablemente se conseguirán los resultados deseados.
11. Un pantáculo cónico devolverá la energía desde cualquier punto hacia la dirección de la cual procede.
12. Tres ventajas de unirse a un grupo mágico son: el compañerismo, la posibilidad de especialización y el aumento de los niveles de poder mágico.
13. I.O.D. significa «identificar, objetivar y desterrar». Es un método muy poderoso para librarnos de hábitos o de problemas no deseados.

Lección 4

1. El elemento Aire es cálido y húmedo.
2. Posiblemente el primer símbolo cristiano era el pez dibujado de un soló trazo:



3. Una esvástica mística auténtica tiene el aspecto de un cuadrado con líneas verticales y horizontales y parece girar en el sentido de las agujas del reloj:



La esvástica nazi se encuentra sostenida por un punto y parece girar en el sentido contrario a las agujas del reloj.

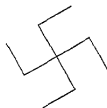

4. El Arcángel del Aire es Rafael.
5. Es difícil recordar las vidas pasadas porque la memoria es mortal y se pierde con la muerte física.
6. Las técnicas necesarias para realizar el RMDP con eficacia son la base de *todas* las técnicas mágicas.
7. El RDH limpia nuestro entorno de las influencias positivas no deseadas.
8. El orden para realizar los rituales en casa es el siguiente: el Ritual de la Relajación, el RMDP, el RDH, el Ritual del Pilar del Medio, la Circulación del Cuerpo de Luz, el Ritual de Contemplación del Tarot (versión avanzada) y las anotaciones correspondientes en el Diario de los rituales.
9. Las tres cosas necesarias para tener éxito en la Magia Ritual son *la práctica, la práctica y la práctica*.
10. Las tres necesidades de la Magia Gris son: actitud positiva, conocimiento y saber generar y controlar la energía mágica.

Lección 5

1. El elemento Agua tiene las cualidades de frescor y humedad.
2. Cinco motivos para realizar el Ritual de la Cruz y la Rosa pueden ser: es un excelente ritual de destierro, nos proporciona un determinado tipo de invisibilidad, es una buena preparación para meditación, podemos utilizarlo para ayudar a otras personas que sufren un dolor físico o espiritual y nos ayuda a protegernos de las «vibraciones» psíquicas negativas.

3. El Ritual de la Cruz y la Rosa no debería utilizarse nunca para sustituir al RMDP.
4. Ruaj El-o-him está representado por la letra hebrea Shin.
5. Las experiencias de vidas pasadas pueden tener su origen en vidas pasadas auténticas, en fantasías para adornar una vida actual insulsa o en mensajes que el subconsciente envía al consciente y que éste no desea escuchar. (Nota: algunas personas creen que las vidas pasadas pueden ser también una profundización en la memoria de la raza, o memoria universal, lo que el psicólogo Jung llamaba el *inconsciente colectivo*. Por eso muchas personas pueden tener «memoria» de haber sido un mismo personaje histórico. Esto puede adaptarse vagamente a la última categoría, ya que el consciente está profundizando en un determinado nivel del subconsciente.)
6. La palabra *Karma* en hebreo es «Ticún».
7. «Guardar sheevá» es la práctica judía de quedarse en casa durante una semana tras la muerte de un miembro de la familia. Se basa en la idea cabalística de que el alma abandona la tumba y se dirige a la casa, donde permanece una semana hasta que se da cuenta de que ha muerto. Esto ocurre sobre todo en casos de muerte súbita.
8. Para que algo exista en el plano físico antes debe existir en el plano astral.
9. Los ocho síntomas de salud de la China tradicional son: vitalidad, apetito, sueño profundo y reparador, buena memoria, humor, entrega infinita, claridad de pensamiento y actuación precisa y, finalmente, realización de la unidad. Estos nombres son una simplificación y le animo a estudiar este apartado del capítulo para entender completamente los ocho síntomas de salud.

Lección 6

1. El Fuego tiene las cualidades de calidez y sequedad.
2. El Arcángel del Fuego es Mijael.
3. El camino número 23 del Arbol de la Vida equivale a la letra hebrea Mem, que tiene un valor numérico de 40. En este camino se encuentra la carta del Tarot llamada El Colgado, que es la número 12. Así pues, $23 = 40 = 12$. Observe que si no incluyera usted la Sefirot número 10 al contar los caminos, entonces obtendría el número 13, con lo cual tendríamos la ecuación: $23 = 40 = 12 = 13$.
4. El trípode se utilizaba tradicionalmente como soporte para el quemador del incienso.
5. La «Fuerza Secreta» es lo mismo que Kundalini, Ruaj o Chi.
6. Aoz i se pronuncia a-o-zod-pi.
7. La Vara del Arco Iris tiene 14 colores, incluidos el blanco y el negro.
8. Los nombres secretos sagrados de Dios que figuran en el estandarte del Sur son:
OIP TEAA PEDOCE.

Lección 7

1. El subconsciente es nuestro enlace directo con el Plano Astral.
2. El Sistema Cabalístico de la Magia Mental no sólo incluye lo mejor de la Afirmación Positiva y de la Visualización Creativa sino que además refuerza la técnica utilizando las emociones.
3. Las brujas no adoran a Satán de ninguna forma. Ni siquiera reconocen que Satán exista.
4. La primera edición de *The discovery of Witchcraft* fue quemada por el verdugo oficial porque negaba las ideas supersticiosas acerca de la Brujería.
5. *The Witch Cult in Western Europe* inició una recuperación del interés por el arte de las brujas.
6. *Witchcraft Today* fue el primer libro sobre brujería escrito por un brujo que se reconocía como tal.

7. Un talismán es cualquier objeto, sagrado o profano, con o sin los símbolos adecuados, que es cargado y consagrado mediante los sistemas apropiados y que se destina a la consecución de un fin determinado.
8. Siempre debe hacerse una adivinación antes de practicar la Magia Gris.
9. «Vestido de cielo» significa vestido sólo con el cielo: desnudo. Muchas brujas, aunque no todas, prefieren realizar los rituales y la magia vestidas de cielo.
10. Pueden cargarse a la vez tantos talismanes como se desee para un mismo propósito. Como regla general, no deberán cargarse talismanes para propósitos distintos a la vez. Sin embargo, a medida que usted se convierta en un mago más experto, podrá ser ca-paz de hacerlo. Le aconsejo que espere hasta haber cargado muchos talismanes en rituales separados, antes de cargar diferentes talismanes en un mismo ritual.
11. El guardián de una casa es un poderoso amuleto protector que normalmente tiene forma de estatua o de objeto de arte.
12. La Reducción Teosófica es el proceso de sumar los dígitos de un número hasta obtener un dígito único. Por ejemplo, 195 se convierte en 15 y éste número se convierte en 6. Esto puede utilizarse como técnica para crear símbolos.

Lección 8

1. Júpiter está asociado con el jueves.
2. Las Horas Planetarias tienen 60 minutos en los equinoccios.
3. Antes de que lo activen las fuerzas de los planos superiores y de que lo guíe nuestra voluntad, un talismán es sólo un trozo de material inerte y sin vida.
4. La expresión *bautizar*, en el contexto de los guisantes y el cedazo de Mathers, podría significar «iniciar».

Lección 9

1. Según Dion Fortune, sólo pueden evocarse entidades en el plano astral y sólo pueden ser vistas realmente por los clarividentes, aunque las personas sensibles pueden notar la presencia de la entidad evocada.
2. Existe la creencia tántrica de que el semen pierde su potencia mágica a los quince minutos de la eyaculación.
3. La invocación es el acto mágico mediante el cual permitimos que otra entidad comparta temporalmente nuestro cuerpo. La evocación es el acto mágico mediante el cual una entidad se comunica con nosotros, pero permanece fuera de nuestro cuerpo.
4. Las evocaciones son difíciles de practicar en solitario.
5. El «Demonio CO» es el nombre que se da al monóxido de carbono. La cantidad excesiva de incienso quemando en una habitación cerrada puede provocar un exceso de CO y una falta de oxígeno. Huelga decir que ¡la falta de oxígeno puede ser muy peligrosa!
6. La primera pregunta que debe hacerse al vidente en una evocación es: «¿Qué ves en el espejo?».
7. La segunda pregunta que debe hacerse en una evocación va dirigida a la entidad y es: «¿Cómo os llamáis?».
8. El espíritu Amón tiene aspecto de lobo con cola de serpiente y aliento de fuego. Obedeciendo a las órdenes del mago, Amón cambiará de aspecto y aparecerá como un hombre con cabeza de cuervo, provista a veces de colmillos.
9. En magia no hay ninguna autoridad última, sólo la experiencia. No se fíe de la palabra de nadie. Experimente usted mismo. Dude de la autoridad.
10. En el Ritual de Sellado Yetsirático se sellan seis direcciones.
11. Los espíritus de la Tierra son los Duendes, los del Aire son los Silfos, los del Agua son las Ondinas y los del Fuego las Salamandras. Son particulares porque normalmente en el plano físico todo está formado por una combinación de elementos, pero los espíritus elementales están formados de un único elemento.

12. Los siete pasos de la invocación mágica son: destierros y purificaciones, llamada a la entidad y «aflojamiento» de la conciencia, permiso a la entidad para «apoderarse» momentáneamente de la conciencia, identificación de la entidad, comentarios de la entidad e interrogatorio dirigido a ella, liberación de la entidad y regreso a la conciencia normal, y destierros finales.

Lección 10

1. Nada demuestra que un determinado nivel de inteligencia pueda protegernos del lavado de cerebro.
2. Las tres grandes divisiones de la magia sexual son el Control del Pensamiento, la Alquimia Interior y la Alquimia Exterior.
3. El pensamiento que tenemos en el momento del orgasmo acaba convirtiéndose en realidad.
4. Reich descubrió que podemos tener una experiencia libre de pensamientos en el momento del orgasmo. Esta experiencia es idéntica a la meditación auténtica.
5. Masters y Johnson afirman que la duración media de la relación antes de que el hombre eyacule es de 2 minutos y medio.
6. Tres aspectos implicados en cualquier técnica adivinatoria son: la desconexión del exterior y la conexión con el interior, la alteración del estado de conciencia, y el aumento del flujo de sangre en el cerebro.
7. Muchas personas creen que los libros de alquimia son códigos para la magia sexual.
8. El Menstruo o Menstruo del Gluten pueden ser los fluidos lubricantes femeninos, los fluidos eyaculatorios del mago o ambas cosas, según el mago sexual al que consultemos.
9. Muy pocas personas alcanzan la iluminación leyendo y estudiando libros sobre el Kundalini Yoga, suponiendo que alguna llegue a alcanzarla. Estos libros normalmente están escritos por no iniciados que nunca han practicado nada por sí mismos.
10. Trabajar con la respiración y los mantras puede sustituir a la actividad sexual.
11. El ritual del Kala Kakra es peligroso porque algunas personas y/o relaciones no están preparadas para asumir la libertad de este ritual.

Lección 11

1. Los secretos mágicos superiores pueden obtenerse de las entidades de los planos superiores.
2. Para un mago auténtico sólo existe la Magia —los conceptos de Magia Blanca, Gris o Negra se utilizan simplemente para una mejor comunicación con las personas que no son magos—. Un mago auténtico no haría lo que se considera Magia Negra debido al resultado kármico. Nadie dispara a sus propios pies a menos que tenga problemas mentales.
3. La forma más sencilla de determinar si un ritual particular, un estilo de magia concreta o unimos a un grupo mágico determinado son adecuados para nosotros consiste en escuchar a nuestros sentimientos. ¡Si no sentimos que sea correcto, no lo hagamos!
4. Los Pseudofantasmas son más parecidos a los «Pequeños Malévolos» que a los fantasmas. Los Pseudofantasmas se «alimentan» de la energía que reciben e imitan las acciones de los fantasmas para conseguir que la gente les preste atención y les envíe así energía.
5. Se conoce como «Latigazo Astral» aquello que ocurre cuando nuestro cuerpo astral, durante un viaje por el Plano Astral, se ve atraído de repente hacia el cuerpo físico debido a una molestia en el entorno del cuerpo físico. Puede solucionarse fácilmente mediante la proyección astral hacia el lugar donde nos encontrábamos cuando se produjo, y el posterior regreso lento al cuerpo físico de la forma habitual.
6. El Arbol de la Vida Cabalístico es un mapa de los planos físicos.

APÉNDICE 3

GLOSARIO DEL CURSO

- ADEPTUS MINOR:** Término utilizado para describir a un mago. En la *Aurora Dorada* (v.) se enseñaba la magia ritual a aquellos que habían sido iniciados en el grado de Adeptus Minor, que era el primer grado del Orden Interno, el R.R. y A.C. (v.).
- AFIRMACIONES POSITIVAS:** El uso de frases, repetidas una y otra vez, como método para influir nuestro subconsciente y conseguir provocar un cambio en el *Plano Astral* (v.). Su consecuencia será un cambio en el plano físico.
- AGLÁ:** Notaricón (v.) para «A-tá Gue-bur Le-o-lam A-do-nay» o «Sois grande para siempre, Señor».
- AGUA:** Uno de los cinco elementos mágicos. Posee las cualidades de frescor y humedad.
- AIx BEKAR:** Una forma de interpretación bíblica y un sistema para elaborar códigos. (Véase *Temurá*.)
- AIRE:** Uno de los cinco elementos mágicos. Posee las cualidades de calidez y humedad.
- AIWAS (AIwAz):** *Santo Ángel de la Guarda de Crowley* (v.). Crowley dedicó muchos años a intentar determinar si Aiwás era simplemente su Yo Superior o si era, en realidad, un ser no físico.
- AJAS BETAYÁ:** Una forma de interpretación bíblica y de elaboración de códigos. (Véase *Temurá*.)
- AKASHA:** Véase *Azoth*. También son las narraciones de todo lo que ha ocurrido, todo lo que ocurre y todo lo que ocurrirá en el universo.
- ALEJANDRINO (ALEXANDRIAN):** Sistema de *Wicca* (v.) creado por Alex Sanders combinando los sistemas de la *Wicca* de *Gerald Gardner* (v.) y la *Magia Ceremonial*.
- ALQUIMIA:** Una forma de *Magia* (v.) cuyo objetivo es convertir un metal básico, como el plomo, en oro. Esto puede considerarse como una idea literal o como una alegoría. Otro objetivo de la alquimia era el de alcanzar la eterna juventud.
- ALQUIMIA EXTERIOR:** Hacer uso de los fluidos sexuales cargados mágicamente para propósitos mágicos.
- ALQUIMIA INTERIOR:** Método para controlar las energías psíquicas del cuerpo a medida que se acumulan durante la excitación sexual con el propósito de trabajar mágicamente y alcanzar la iluminación.
- AMÉN:** *Notaricón* (v.) o siglas de la frase hebrea «El Melej Neemán», que significa «Dios es un rey fiel».

- AMRITA: En la alquimia y la magia sexual es la *Materia Primera* (v.) transmutada mágicamente.
- AMULETO: Objeto parecido a un *talismán* (v.) pero destinado a alejar cualquier cosa de nosotros (normalmente la mala suerte, la enfermedad, etc.).
- ANGEL: Entidad de la jerarquía celestial. Los ángeles no poseen libre albedrío y tienen una misión. Se encuentran bajo las órdenes del *Arcángel* (v.) superior.
- ANGEL DE LA GUARDA, SANTO: Expresión que significa nuestro «Yo Superior» para algunos y una entidad no física más cognoscible para otros. El hecho de establecer el contacto con el Santo Angel de la Guarda recibe el nombre de «El Conocimiento y la Conversación con nuestro Santo Angel de la Guarda». Conseguir esta relación se considera equivalente a alcanzar la iluminación o la conciencia cósmica.
- ARARITA: Utilizado en los rituales del Hexagrama, es el *Notaricón* (v.) que afirma que la divinidad última es de naturaleza unitaria.
- ARBOL DE LA VIDA: Glifo que constituye el símbolo central de la Cábala. Puede ayudarnos a memorizar una gran cantidad de materia utilizándolo como una especie de ficha de archivo. También es una forma de entender el *Tarot* (v.), la psicología, la creación del universo, la astrología y muchas cosas más. También es un mapa del *Plano Astral* (v.).
- ARCÁNGEL: Entidad de la jerarquía celestial. Los arcángeles son más poderosos que los ángeles (v.) y poseen libre albedrío. Obedecen a la divinidad y cada uno de ellos está asociado con un aspecto de la divinidad representado por un Nombre de Dios.
- ARCANOS MAYORES: Las 22 cartas dibujadas del *Tarot* (v.) consideradas de vital importancia para los ocultistas. Están relacionados con los caminos del *Arbol de la Vida* (v.) y se utilizan en el *Trabajo del Camino* (v.).
- ARCANOS MENORES: Las 56 cartas del Tarot comparables a las barajas de los juegos de cartas actuales, pero con una carta más para cada uno de los palos. Tradicionalmente numéricos en lugar de dibujados, están relacionados con las *Sefirot* (v.) del *Arbol de la Vida* (v.).
- ASTROLOGÍA: Ciencia demostrable que interpreta aquello que ven los astrónomos.
- ATALAYA, APERTURA POR: Poderoso ritual para iniciar cualquier operación mágica.
- ATANOR: En la alquimia, un tipo de homo especial. En la Magia Sexual, el pene.
- ATAQUE PSÍQUICO: Ataque contra una persona utilizando métodos mágicos o psíquicos. En realidad, es algo muy poco habitual, casi inexistente. Cuando realmente se produce suele estar provocado por una corriente de ira o de rabia y ataca a las personas por su «enlace más débil».
- AURA: Emanación de energía que las personas con visión psíquica pueden percibir alrededor de los objetos físicos, incluyendo el cuerpo.
- AURORA DORADA, LA: Véase *Orden Hermético de la Aurora Dorada, El*.
- AZOTH: Palabra compuesta de las primeras y las últimas letras de los alfabetos hebreo y griego. También recibe el nombre de *Akasha* (v.) o Luz Astral. Aparece en forma de brillo y puede transformarse según la voluntad de la persona.
- BINA: Comprensión. La Sefirá número 3 del *Árbol de la Vida* (v.). Se encuentra en la parte superior izquierda del pilar femenino.
- BRoM: Es el nombre *enoquiano* (v.) del Espíritu del Fuego.
- BLAVATSKY, HELENA PETROVNA: Mujer rusa que fue la fuerza dirigente en la fundación de la Sociedad Teosófica. Muchos miembros de la *Aurora Dorada* (v.) eran también miembros de esta sociedad. Esta mujer es también conocida por haber escrito dos grandes obras, *Isis sin velo* y *La doctrina secreta*. Muchos textos místicos y ocultistas, o los llamados de «canalización», están basados directa o indirectamente en estos dos libros.
- B.O.T.A: Organización llamada *The Builders of The Adytum*. Fundada por Paul Foster Case, un miembro de la *Aurora Dorada* (v.), fue la primera organización que presentó una baraja de cartas del *Tarot* (v.) con las correspondencias que la Aurora Dorada establecía entre el hebreo y las cartas de los *Arcanos Mayores* (v.).
- BRUJERÍA: Popularizada por Gerald Gardner y muchos otros, es una religión pacífica basada en el culto a las fuerzas generadoras de la naturaleza. Las Brujas rinden culto al

- Dios Cornudo de la Caza y a las triples Diosas de la Vida. No son *Satánicas* (v.); de hecho, no creen en Satán.
- BRUJERÍA DEL BARRIO: Aunque está basada en el *Viudú* (v.), la Brujería tiene un claro sabor americano, ya que es el sistema espiritual/mágico del Barrio (barrio latino).
- CÁBALA: Sistema místico que constituye la base de la religión occidental y de la Magia Ceremonial. La palabra es una transcripción del hebreo y la podemos encontrar escrita de formas muy distintas: Qabala, Cábala, Kábala, etc.
- CÁBALA DOGMÁTICA: Estudio de los libros de la Cábala, como la *Torá* (v.) y el *Sefer Yetzirá* (v.).
- CÁBALA LITERAL: Interpreta los códigos descubiertos en las palabras hebreas, sobre todo de las palabras de la *Torá* (v.) y de otros libros místicos. Entre los métodos que utiliza encontramos la *Gematría* (v.), el *Notaricón* (v.) y el *Temurá* (v.).
- CÁBALA NO ESCRITA: La parte de la Cábala que trata de las correspondencias del *Árbol de la Vida* (v.).
- CÁBALA PRÁCTICA: Hace referencia a los métodos cabalísticos para elaborar *talismanes* (v.) y *amuletos* (v.).
- CÁUZ: Copa con pie utilizada como instrumento del elemento Agua.
- CHAKRAS: Son los centros de poder del *Aura* (v.) relacionados con los órganos o las glándulas del cuerpo. Los chakras no se encuentran en el cuerpo por sí mismos; son en realidad remolinos, círculos o flores de loto que pueden verse en el aura.
- CHIAH: Nuestra Voluntad Auténtica. Corresponde a la Sefirá número 2 del *Árbol de la Vida* (v.).
- CIRCULACIÓN DEL CUERPO DE LUZ: Ritual desarrollado a partir del *Ritual del Pilar del Medio* (v.) mediante el cual movemos la energía espiritual a través y alrededor de nuestro cuerpo.
- CIRCUNVALACIÓN: Vuelta que damos una vez alrededor del círculo. Es una descripción utilizada en los rituales mágicos.
- CO, DEMONIO: Referencia humorística al monóxido de carbono. Cuando se quema carbón para el incienso, éste puede consumir el oxígeno del aire y sustituirlo por el monóxido de carbono (fórmula química: CO). Los magos deberán disponer siempre de suficiente aire en una habitación cuando tengan incienso encendido en el interior de ella.
- CONTEMPLACIÓN: Centrar la atención en algo. El segundo paso es la meditación auténtica.
- CONTROL DEL PENSAMIENTO: Forma de *Magia Sexual* (v.) que es un método para controlar la energía sexual con la mente durante la excitación sexual y el orgasmo. COPA: Véase *Cáliz*.
- CROWLEY, ALEISTER (Edward Alexander Crowley): Muchas personas sostienen que fue el mago más importante de su siglo. Después de haberse formado en el interior de la *Aurora Dorada* (v.), desarrolló su propio sistema, basado en los secretos mágicos sexuales del *O.T.O* (v.), en las técnicas de la *Aurora Dorada* y en su propia experiencia práctica.
- CUARTO CRECIENTE: Fase de la Luna desde que empieza la Luna Nueva hasta la Luna Llena.
- CUARTO MENGUANTE: Fase de la Luna desde el día posterior a la Luna Llena hasta que ésta deja de verse en el cielo.
- CUCÚRBITO: Un tipo de recipiente para la alquimia. En la Magia Sexual, vagina.
- DAGA: Instrumento del elemento Aire.
- DESTERRAR: Alejar. Los rituales de destierro limpian la superficie de trabajo de las entidades y las influencias no deseadas.
- DIALÉCTICA HEGELIANA: Vea Teoría de la *Tesis-Antítesis-Síntesis*.
- ELEMENTAL: Entidad no física compuesta totalmente de uno de los elementos mágicos. En realidad debería llamarse *elementales* (v.).
- ELEMENTAL. ARTIFICIAL: Igual a un elemental, pero creado por un mago para un determinado propósito.

- ELEMENTALES: El nombre de grupo auténtico del *elemental* (v.).
- ELEMENTOS: Son los cinco elementos mágicos: Aire, Tierra, Fuego, Agua y Espíritu. EN SOF: Sin límite. Descripción de la divinidad última e incognoscible.
- ENOQUIANO: Sistema de magia canalizado por el doctor John Dee, consejero de la reina Isabel I de Inglaterra y ayudante de Edward Kelly. Ellos lo atribuyeron a Enoc y a menudo recibe también el nombre de «angélico». Este sistema fue desarrollado más adelante por la *Aurora Dorada* (v.).
- ESPÍRITISMO: También conocido como Espiritualismo, es una religión que, en uno de sus aspectos principales, cree en la comunicación con los muertos.
- EVOCACIÓN: *Evocar* (v.).
- EVOCAR: Hacer que una entidad de los planos superiores aparezca en nuestro campo de conocimiento.
- EXARP: Es el nombre *enoquiano* (v.) del Espíritu del Aire.
- EXISTENCIA NEGATIVA, TRES VELOS DE LA: Descripción de la deidad incognoscible última, que empieza con *En*, o ninguna cosa comprensible y sigue con *En Sof* (v.) o calidad de no tener límite. El tercer velo es el *En Sof Or*, o luz blanca ilimitada.
- EXPLORACIÓN: Método utilizado en la meditación mediante el cual se memorizan pequeñas bandas de una figura o de un esquema.
- FANTASMAS: Cuando no los provoca la actividad psicocinética de las personas vivas (como es el caso normalmente con los fenómenos extraños), son los Cuerpos Astrales de gente atrapada en los planos espirituales más bajos tras la muerte de los cuerpos físicos. FORMA DE PENSAMIENTO: Parecido a los *Elementales Artificiales* (v.), es un procedimiento mágico para crear entidades no físicas que deban cumplir una tarea determinada. FÓRMULAS VIBRATORIAS: En la *Magia Ceremonial* (v.) algunas palabras deben pronunciarse con voz vibrante. Esto significa que, cuando se escuchan en voz alta, no sólo deben hacernos vibrar a nosotros sino a toda la existencia.
- FUEGO: Uno de los cinco elementos mágicos. Tiene las cualidades de calidez y sequedad.
- GA-BRI-EL: Gabriel. *Arcángel* (v.) del Oeste y del Agua elemental.
- GARDNER, GERALD B.: Su libro *Witchcraft Today*, de 1954, fue la primera obra sobre brujería escrita por un brujo que se reconocía como tal. Se le considera el padre de la *Wicca* (v.) moderna.
- GEMATRÍA: Método de la *Cábala Literal* (v.) que asigna números a cada una de las letras hebreas. Se considera que las palabras del mismo valor mantienen una importante relación mutua.
- GENTE DEL BREZAL: Personas que proceden de los terrenos baldíos. Esta palabra tiene una historia parecida a la palabra *Pagano* (v.).
- GOETIA: Aullido. Un famoso *grimorio* (v.) que contiene instrucciones para *evocar* (v.) a entidades no físicas. Forma parte del *grimorio The Lesser Key of Solomon*. A menudo se cree erróneamente que constituye un libro completo.
- GRIMORIO: Gramática. Un texto sobre magia. Los famosos *grimorios* antiguos están todos incompletos y deberían utilizarse sólo como guía.
- GUEBURÁ: Fuerza. Sefirá número 5 del *Árbol de la Vida* (v.).
- GuF: El cuerpo físico como aspecto de la mente.
- HAM-SAH: El *mantra* (v.) más antiguo que se conoce; es el sonido de la respiración. HA-O-LAM: El Mundo del Universo. Concretamente, uno de los Cuatro Mundos cabalísticos.
- ASrYÁ: El cuarto de los Cuatro Mundos en orden descendente. Es el mundo de la Acción.
- ATSilUT: El superior de los Cuatro Mundos. Significa mundo de los Arquetipos o Emanaciones.
- BERIYÁ: El segundo de los Cuatro Mundos. Significa mundo de la Creación.
- YETSIRÁ: El tercero de los Cuatro Mundos en orden descendente. Significa mundo de la Formación.

- HcoiA: Es el nombre enoquiano del Espíritu del Agua.
- HE-JA-LOT: Ascenso. Véase *Mercabá*.
- HESE: Misericordia. La *Sefirá* (v.) número 4 del *Árbol de la Vida* (v.).
- HOD: Esplendor. La *Sefirá* (v.) número 8 del *Árbol de la Vida*.
- HoJmA: Sabiduría. La *Sefirá* (v.) número 2 del *Árbol de la Vida* (v.). Se encuentra en la parte superior derecha del Pilar masculino del Árbol.
- HORAS MÁGICAS: Véase *Horas Planetarias*.
- HORAS PLANETARIAS: División en partes del día y de la noche regida por las energías de los planetas. Para determinar la duración de cada Hora Planetaria, divida las horas diurnas por 12. Su duración será distinta de la duración de las horas nocturnas (para cuya duración deberá dividir el tiempo total de oscuridad por 12 fracciones iguales) excepto durante los equinoccios, en que las Horas Planetarias son todas de 60 minutos.
- IAO: La divinidad suprema del Gnosticismo.
- IMÁGENES TELESMÁTICAS: Sistema utilizado por la *Aurora Dorada* (v.), que creaba imágenes para su visualización, basado en las letras del nombre de la entidad a la cual debía atribuirse una imagen.
- INRI: Letras escritas sobre la cruz de Jesús. Presentan una multiplicidad de sentidos de-pendiendo del experto a quien se consulte.
- INTERRUPCIÓN: Hace referencia a las interrupciones en la concentración. *Crowley* (v.) presentó una serie de técnicas para desarrollar la concentración y superar estas interrupciones. INVOCACIÓN: *Invocar* (v.).
- INVOCAR: Permitir que una entidad utilice nuestro cuerpo como vehículo temporal para la comunicación con el mundo físico.
- I.O.D: Poderoso método para liberarnos de las cosas negativas de nuestra vida, basado en las técnicas de la *Aurora Dorada* (v.) y en métodos del exorcismo. Significa Identificar, Objetivar y Desterrar.
- JESÚS: Título conocido como el *Pentagrammaton* (v.).
- KALA KAKRA: Círculo mágico tántrico.
- KAREZZA: Técnica masculina para retrasar el orgasmo. Se considera que tiene efectos beneficiosos para ambos miembros de la pareja.
- KARMA: Palabra del sánscrito que significa «acción». Es la ley de la causa y el efecto, o de recibir aquello que enviamos. Podemos tardar muchas vidas en resolver nuestro Karma. El término hebreo es *Ticún* (v.).
- KETER: Corona. La *Sefirá* (v.) número 1 del *Árbol de la Vida*. Se encuentra en la parte superior del Pilar del Medio del Árbol.
- KING, YI: Antiguo libro de sabiduría chino, llamado popularmente 1 *Ching*. Como el Tarot, tiene muchos propósitos espirituales, pero en general se le conoce por proporcionar adivinaciones.
- KRISHNA: Aunque se trata sólo del sexto Avatar, reencarnación, de Vishnu, el Krishna se ha convertido en una deidad hindú muy popular debido a que representa la sexualidad desenfadada. Algunas personas considerarían que este motivo no es el más importan-te de su popularidad.
- KUNDALINI: Energía que se cree que se encuentra dormida en la base de la columna vertebral, a punto para despertar y ascender por la columna hasta la cabeza y proporcionar la iluminación. En realidad, se trata de una alegoría. La verdad es que la energía está controlada por la mente.
- LARVAS: Vampiros psíquicos, no físicos, que se cree que se «alimentan» de los enfermos y de los heridos.
- LATIGAZO ÁSTRAL: La consecuencia de que nuestro Cuerpo Astral y nuestra conciencia se vean atraídos de repente hacia nuestro cuerpo físico a causa de una molestia de este

- último. Algunos síntomas son el dolor de cabeza, el mareo, la debilidad, el dolor muscular, etc. Para superar el problema rápidamente podemos proyectarnos de nuevo y regresar a la velocidad normal.
- LAYAYOGA:** Utiliza la respiración y la visualización para recrear los cambios que experimentan los cuerpos físico y espiritual durante la actividad sexual. Normalmente esto se presenta como una alegoría de provocar que la energía *Kundalini* (v.) despierte. Es la idea de la que parte el *Kundalini Yoga* (v.).
- LEMA:** Nombre o expresión mágicos. Los magos eligen un lema como símbolo de lo que representan mágicamente. Esta ha sido la práctica de muchos órdenes mágicos y los ejemplos más populares que se conocen proceden de la *Aurora Dorada* (v.). Sin embargo, la mayoría de los lemas que utilizaba esta organización eran simples lemas familiares o extraídos de un libro de lemas de familia.
- LÉMURES:** Véase *Larvas*.
- LEVE, ELIFAS** (en realidad, *Elifas Levi Zaed*, nacido *Alphonse Louis Constand*): Famoso ocultista del siglo XIX cuyos escritos contribuyeron a iniciar el «despertar del Ocultismo Francés», el cual llevó a la fundación de la *Aurora Dorada* (v.) a finales del 1880.
- LEY DE STURGEON:** Se atribuye al famoso escritor de ciencia ficción Theodore Sturgeon. Cuando le preguntaron si el 90 % de la ciencia ficción era basura, su respuesta fue que el 90 % de todo es basura.
- LICENCIA PARA PARTIR:** Otorgar permiso a una entidad para abandonar la zona a la cual ha sido llamada.
- LOAS:** Deidades de la religión del Vudú. Se introducen en sus devotos y éstos actúan como la deidad y son tratados como la deidad por el resto de las personas que celebran el culto.
- Los VACÍOS:** Entidades que personifican la desesperación a nivel físico y no físico. Los Vacíos físicos no tienen alma ni esperanza para el futuro.
- LUGAR CONFORTABLE:** Lugar especial en el interior de un círculo mágico para que una pareja lleve a cabo la Magia Sexual.
- LURIA, ISAAC:** Famoso cabalista judío. Sus plegarias forman parte de los libros de plegaria judíos estándares de la actualidad. Algunos de sus principales intereses eran la reencarnación y la transmigración de las almas.
- MAGIA:** La ciencia y el arte de conseguir que se produzca un cambio de acuerdo con la voluntad, utilizando medios no comprendidos actualmente por la ciencia occidental tradicional. En la palabra inglesa, a veces se escribe la letra *k* al foral (*magick*). Esta letra fue introducida por *Aleister Crowley* (v.) para diferenciar la magia real de lo que hacen los estafadores o los conjuradores en los escenarios utilizando sombreros, pañuelos y conejos. Para algunas personas, esta *k* significa también *kteis*, una palabra latina que hace referencia a la Magia Sexual (v.) para aquellos que practican este tipo de magia.
- MAGIA, ALTA:** Magia Ceremonial o Ritual. Se la llama «Alta» porque se desarrolló por primera vez en terrenos situados a más altura que los terrenos agrícolas.
- MAGIA, BAJA:** La magia del *paganismo* (v.) que se desarrolló en las tierras bajas dedicadas a la agricultura.
- MAGIA BLANCA:** La ciencia y el arte de conseguir que se produzca un cambio de acuerdo con la voluntad, utilizando medios no comprendidos actualmente por la ciencia occidental tradicional, con el propósito de obtener el Conocimiento y la Conversación con el Santo Ángel de la Guarda (v.).
- MAGIA CEREMONIAL:** Sistema mágico que utiliza rituales realizados por varias personas. Muchos occidentales consideran este tipo de magia el más adaptado a su conciencia.
- MAGIA GRIS:** La ciencia y el arte de conseguir que se produzca un cambio de acuerdo con la voluntad, utilizando medios no comprendidos actualmente por la ciencia occidental tradicional, con el propósito de provocar un bienestar, físico o no, a uno mismo o a otros y que puede realizarse de forma consciente o inconsciente.
- MAGIA NATURAL:** Véase *Baja Magia*.

- MAGIA NEGRA:** La ciencia y el arte de conseguir que se produzca un cambio de acuerdo con la voluntad, utilizando medios no comprendidos actualmente por la ciencia occidental tradicional, con el propósito de provocar daños, físicos o no, a los demás o a uno mismo y que puede realizarse de forma consciente o inconsciente.
- MAGIA RITUAL:** Aunque podría hacer referencia a cualquier tipo de magia en el que se siguiera un modelo, o ritual, normalmente se aplica a aquellos estilos de magia que utilizan rituales más complejos. También se utiliza como sinónimo de *Magia Ceremonial* (v.), aunque un ritual puede realizarlo una sola persona, mientras que la Magia Ceremonial requiere la presencia de varias.
- MAGIA SEXUAL:** La capacidad de utilizar para propósitos mágicos las poderosas energías acumuladas durante la actividad sexual.
- MAMA TANTRA:** *Gran Tantra* (v.). Experiencia orgásmica que provoca una alteración del estado de la conciencia conocida popularmente como *iluminación*.
- MALJUT:** Reino. La *Sefirá* (v.) número 10 y última del Arbol de la Vida. Se encuentra en la base del Pilar del Medio y está relacionada con nuestro plano físico.
- MANTRA:** Frase que se repite una y otra vez. Aunque algunas personas afirman que puede utilizarse cualquier frase o cualquier sonido, algunos mantras especiales de mucha importancia mística pueden provocar cambios profundos mentales, psíquicos, emocionales y espirituales en una persona.
- MAPA DEL TESORO:** Dibujo o *collage* usado como ayuda en la *Visualización Creativa* (v.).
- MATERIA PRIMERA:** Una mezcla de la *Serpiente* (v.) y del *Menstruo* (v.). Se utiliza en la *Alquimia* (v.) y en la *Magia Sexual* (v.).
- MATHERS, S.L. MACGREGOR:** Un fundador de la *Aurora Dorada* (v.) que se convirtió en líder y guía del grupo hasta que se produjeron cismas y el grupo se dividió.
- MAYA:** Ilusión. Palabra del sánscrito que no significa, contrariamente a lo que mucha gente cree, que el mundo sea una ilusión. En realidad, significa que nuestra *interpretación* del mundo que nos rodea es una ilusión.
- MEDITACIÓN:** El acto de acallar a la pequeña voz de la conciencia para poder comunicarnos con nuestro Yo superior y el universo.
- MÉDIUM:** Persona que permite que la conciencia de una entidad, supuestamente una persona muerta, tome el control de su propia conciencia.
- MEMORIA MÁGICA:** La memoria de las vidas pasadas.
- MENSTRUO** (también **MENSTRUO DEL GLUTEN**): En la Alquimia, el resultado de calentar lentamente una sustancia en el *Atanor* (v.). En la *Magia Sexual* (v.) los fluidos lubricantes sexuales femeninos y/o los fluidos eyaculatorios masculinos.
- MERCABA:** Trono. El Misticismo Mercabá era un sistema de espiritualidad anterior al cabalismo según el cual uno viajaba (¿actualmente?) a través de siete palacios con el objetivo de ver a Dios en «Su» Trono.
- MI-TA-EL:** Mijaél. *Arcángel* (v.) del Sur y del Fuego elemental.
- MUDRA:** Colocación tántrica de las manos que tiene importancia mística.
- MUNDOS, CUATRO:** Una forma tradicional de ver el *Arbol de la Vida* (v.) como si constara de cuatro divisiones o mundos. Esta teoría presenta muchas variaciones. Véase *Ha-o-lam*.
- MURRAY, MARGARET:** Antropóloga cuyo polémico libro *The Witch Cult in Western Europe*, del año 1921, inició una recuperación del interés por la brujería.
- NANTA:** Es el nombre *enoquiano* (v.) del Espíritu de la Tierra.
- NEFES:** La capa más superficial del subconsciente. El Yo Inferior. Corresponde a la *Sefirá* (v.) número 9 del *Arbol de la Vida* (v.).
- NEGACIÓN:** Borrar de nuestra conciencia algo en lo que nos hemos estado concentrando. Es el tercer paso de la meditación auténtica.
- NEÓFITO:** Principiante. Literalmente, nueva planta. En la mayoría de los órdenes mágicos, las personas que se encuentran en el primero o los primeros grados reciben el nombre de neófitos.
- NESAMÁ:** La intuición. Corresponde a la *Sefirá* (v.) número 3 del *Árbol de la Vida* (v.).

NETSAI: Victoria. La Sefirá número 7 del *Árbol de la Vida* (v.).

NOTARICÓN: Uno de los aspectos de la *Cábala Literal* (v.) que trabaja con siglas y abreviaciones.

OCULTO: Escondido o secreto. Sabiduría oculta significa sabiduría secreta. No significa «mala».

ORDEN HERMÉTICO DE LA AURORA DORADA, EL: Sociedad secreta organizada a finales de 1880. Fue capaz de aglutinar varias formas de la filosofía mágica y ocultista. La mayoría de los libros sobre magia del siglo han sido escritos por personas que fueron miembros de ese orden o que recibieron la influencia directa o indirecta de esa organización.

ORGÓN: Nombre utilizado por el doctor Wilhelm Reich para hacer referencia a Prana, Ruaj o Chi, a la Fuerza de la Vida.

O.T.O.: *Ordo Templi Orientis*. Conocido y todavía existente orden ocultista que se ha convertido en el principal difusor de las enseñanzas de *Aleister Crowley* (v.), quien en un tiempo fue líder del orden.

PAGANISMO: Aunque muchas personas lo utilizan actualmente como término peyorativo, para los ocultistas es simplemente equivalente a las personas que practican la *Wicca* (v.).

PAGANO: De *Paganus*, «los de la tierra». Originalmente hacía referencia a las personas que cultivaban la tierra y a su simplicidad. Más tarde, el término se concretó en el hecho de que estas personas eligieran adorar a deidades precristianas y se utilizó como un tipo de insulto. Actualmente, muchas brujas se consideran paganas o neopaganas.

PANTÁCULO: Cualquier objeto que contenga un *Pentagrama* (v.), o una estrella de cinco puntas. También es el instrumento del Agua elemental.

PENTAGRAMA: Estrella de cinco puntas. Se utiliza para representar la espiritualidad (el Espíritu sobre los otros cuatro elementos) cuando tiene una de las puntas hacia arriba. Cuando tiene dos puntas hacia arriba, se dice que representa el materialismo o el «mal». Algunas formas de *Wicca* (v.) utilizan el pentagrama con dos puntas hacia arriba como símbolo, pero para ellos no tiene ninguna connotación mala ni negativa.

PENTAGRAMMATON: Los nombres de cinco letras YHShVH o YHVShh que se pronuncian Ye-ho-su-á o Ye-ho-va-sá respectivamente. Al añadir la letra *Shin* (v.) al *Tetragrammaton* (v.), añade el Espíritu de Dios a la fórmula de la divinidad última.

PEQUEÑOS MALÉVOLOS: Habitantes no físicos del plano astral que pueden sorprendemos la primera vez que los vemos. Esto ocurre cuando la práctica de la magia nos abre la capacidad de ver en el plano astral. Puede que nos sorprendan, pero son inofensivos.

PILAR

— DE LA BONDADE: La columna central del *Árbol de la Vida* (v.). Está formado por las *Sefirot* (v.) número 1, 6, 9 y 10. También se conoce como el Pilar del Medio.

— DE LA MISERICORDIA: La columna de la derecha del *Árbol de la Vida* (v.). Está formado por las *Sefirot* (v.) números 2, 4 y 7 y se dice que es de naturaleza masculina.

— DE LA SEVERIDAD: La columna de la izquierda del *Árbol de la Vida* (v.). Está formado por las *Sefirot* (v.) número 3, 5 y 8 y se dice que es de naturaleza femenina.

— DEL MEDIO: La columna central del *Árbol de la Vida* (v.). También es un ritual destinado a ayudar a mover la energía del cuerpo a lo largo del «Pilar del Medio» de la columna vertebral, parecido al *Layayoga* (v.).

PLANO ASTRAL: Nivel no físico de la existencia que es la base del plano físico y nivel en el cual habitan muchas entidades no físicas.

PRÁCTICA: Lo que debe usted hacer para convertirse en un mago.

PRANA: Es una palabra del sánscrito que hace referencia a la energía psíquica que se encuentra en el aire que respiramos.

PROYECCIÓN ASTRAL: Capacidad de separar nuestro Cuerpo Astral y nuestra conciencia del Cuerpo Físico.

— MENTAL: Capacidad de enviar nuestra mente a un emplazamiento alejado del cuerpo físico. No es la auténtica Proyección Astral.

PEUDOFANTASMAS: Entidades parecidas a los *pequeños malévolos* (v.). Leyendo la *Luz Astral* (v.) son capaces de hablarnos de nuestro pasado y de nuestro futuro, bajo la apariencia del fantasma de un ser querido. Se «alimentan» de la energía que les envían las personas que creen realmente que son los espíritus de familiares muertos.

QUE ASÍ SEA: Expresión antigua que se utiliza a menudo al final de los rituales o de los sortilegios.

RA-FA-EL: Rafael. Arcángel del Este y del Aire elemental.

REDUCCIÓN TEOSÓFICA: Método de la numerología mediante el cual se suman los dígitos de un número para formar un número nuevo. Esta operación se repite hasta que la suma da como resultado un sólo dígito (o uno de los pocos números especiales de dos dígitos).

REGARDIE, FRANCIS ISRAEL (nacido *Israel Reguty*): Después de trabajar de secretario de *Crowley* (v.), se unió a la *Aurora Dorada* (v.). Encontró este grupo a punto de morir de modo que, para salvar del olvido las enseñanzas secretas del Orden, rompió sus juramentos y las reveló en el libro de cuatro volúmenes *La Aurora Dorada*. La consecuencia ha sido que las enseñanzas de aquel grupo han sido estudiadas por más personas que nunca.

RELAJACIÓN: El primer paso para la meditación auténtica.

RESULTADOS, ANSIA DE: El hecho de centrarse en los resultados en lugar de hacerlo en el ritual para conseguir los resultados. Esto nos desconcentra y disminuye nuestro interés y las posibilidades de éxito.

RETORTA: Para la alquimia, un tipo de recipiente. Para la Magia Sexual, la vagina. RMDP: El Ritual Menor de Destierro del Pentagrama. Técnica muy poderosa popularizada por la *Aurora Dorada* (v.) para eliminar de nuestro entorno influencias negativas no deseadas. También es bueno para la autodefensa psíquica.

ROSACRUZ: Símbolo de la *Aurora Dorada* (v.). Además el Ritual de la Cruz y la Rosa es un ritual de protección e invisibilidad.

R.R. ET C.A.: *Rosae Rubeae et Aureae Crucis*. El segundo de los Órdenes Internos del Orden Hermético de la *Aurora Dorada* (v.). El R.R. y A.C. practicaban la *Magia Ritual* y *Ceremonial* (v.), mientras que el Orden Externo de la *Aurora Dorada*, el que conoce la mayoría de la gente, no lo hacía. En nuestra lengua, significa «Rosa Roja y Cruz de Oro».

RuAJ: 1) Energía psíquica parecida a *Prana* (v.) y a *Kundalini* (v.). 2) El consciente, formado por la voluntad, la memoria, la imaginación, la razón y el deseo. Corresponde a las *Sefirot* (v.) números 4-8. Corresponde también al centro psíquico situado en el plexo solar.

RuAJ ELoxvI: El Espíritu de la Divinidad. Es parecido al *Ruaj* (v.), pero a escala cósmica. Desvirtuado por la idea cristiana del Espíritu Santo.

SANGRE DEL LEÓN RoJo: Emanación de todas las cosas creadas. Se encuentra a medio camino entre lo astral y lo físico.

SATANISMO: Forma invertida o girada del cristianismo. Muchas de las personas que se proclaman a sí mismas satánicas son simples hedonistas o egoístas. Los ocultistas evitan todo contacto con las pocas personas que se dedican realmente a una entidad del mal a la cual llaman Satán. El satanismo no tiene ninguna relación con la *Wicca* (v.), aunque muchos han intentado asociarlos por motivos de poder, políticos o una falta de conocimiento.

SEFWÁ: Esfera o área de emanación del *Arbol de la Vida* (v.).

SEFIROT: Plural de *Sefirá* (v.).

SEJINÁ: Personifica la energía conocida como *Ruaj Elohim* (v.) en forma femenina. Es parecido a la idea tántrica del Shakti.

SE-oL: Palabra del Antiguo Testamento que significa fundado en la tierra. En algunos casos, se tradujo como «Infierno», probablemente por motivos políticos. En la Cábala no existe el Infierno, ya que la reencarnación forma parte de la tradición cabalística.

SERPIENTE: Para la alquimia, el resultado de calentar una sustancia en el Atanor (v.). Para la Magia Sexual es el semen.

SI-IIN: Es la letra hebrea que significa *Ruaj Elohim* (v.). Cuando se añade al Tetragramma-

ton forma el Pentagrammaton, mostrando cómo podemos purificarnos uniéndonos con el Espíritu de la Divinidad e introduciéndolo en nuestro interior.
SIGILO: Signo o firma. Símbolo de dibujo muy simple que representa otra cosa, normalmente un ángel, un arcángel, un aspecto de la divinidad o cualquier otra entidad.

TALED: Chal de plegaria utilizado por los hombres judíos durante la oración.

TALISMÁN: Cualquier objeto, sagrado o profano, con o sin los símbolos adecuados, que ha sido cargado y consagrado para la consecución de un fin específico. Para los ocultistas actuales, el talismán es un objeto que consigue atraer algo (salud, dinero, sabiduría) hacia nosotros.

TANTRA: Urdimbre y trama de toda la creación. Filosofía mística de la antigua India (y más tarde del Tíbet) que considera al mundo físico algo espiritual. También, varios libros antiguos sobre la filosofía tántrica.

TAROT: Baraja de cartas mística de origen incierto. Aunque estas cartas, llenas de imágenes, se utilizan habitualmente para la adivinación, tienen propósitos mucho más espirituales. El Tarot está formado por dos apartados principales: las 22 cartas dibujadas de los *Arcanos Mayores* (v.) y las 56 cartas numeradas de los *Arcanos Menores* (v.).

TAU: Letra griega equivalente a la T y cruz con la barra horizontal encima de la línea vertical. La forma de la túnica tradicional de los magos.

TEFILIN: Pequeñas cajas que contienen rollos de pergamino con plegarias escritas. Las llevan los hombres judíos durante ciertas plegarias.

TELESMÁTICAS: Véase *Imágenes Telesmáticas*.

TEMURÁ: Sistema de la *Cábala Literal* (v.) que transpone las letras del alfabeto hebreo, especialmente las palabras del Antiguo Testamento. Se cree que las nuevas palabras formadas por este sistema son importantes.

TEORÍA DE LA TESIS-ANTÍTESIS-SÍNTESIS: Si tenemos una situación (A) y deseamos transformarla en una situación diferente (B), normalmente obtendremos una mezcla de ambas situaciones (AB) y no la nueva situación deseada (B).

TETRAGRANTNIATON: El nombre de cuatro letras de la Divinidad, *YHWH* (v.). Indica que lo Divino es unitario y ha reunido todas las dualidades en su interior.

TI-cÚN: Palabra hebrea que significa «correcto». Es sinónimo del sánscrito *karma* (v.).

TIERRA: Uno de los cinco elementos mágicos. Sus cualidades son el frescor y la sequedad.

TIFERET: Belleza. La *Sefirá* (v.) número 6 del *Árbol de la Vida* (v.).

TORÁ: El primero de los cinco libros del Antiguo Testamento de la Biblia. Los místicos creen que gran parte de su contenido son códigos cabalísticos.

TRABAJO DEL CANINO: Proyección Astral a través del *Árbol de la Vida* (v.) con el fin de encontrar entidades espirituales no físicas y comunicarse con ellas. Se trata de una técnica muy avanzada; la mayor parte de lo que se considera actualmente «Trabajo del Camino» no son más que visualizaciones guiadas.

TRABAJO, GRAN: El trabajo realizado para alcanzar la iluminación y la unidad con la Divinidad (algunas personas dirían la unidad con el Yo superior).

TRANSMIGRACIÓN: La idea de que cuando nos reencarnamos podemos ascender o descender por la escalera de la evolución.

TRIÁNGULO

— DE LA MANIFESTACIÓN: Colocación de las manos en forma de triángulo. Se utiliza en la *Magia Gris* (v.).

— DEL Arte: Una gran figura en el interior de la cual aparecen las entidades no físicas para aquellos que están preparados para verlas.

TRIÁNGULOS, TRES: Una forma de ver el *Árbol de la Vida* (v.) como si estuviera formado por tres triángulos. Estos tres triángulos son: CELESTIAL: El triángulo superior, con una punta hacia arriba. MORAL: El triángulo central, con una punta hacia abajo. MUNDANO: El triángulo inferior, con una punta hacia abajo.

U-RI-EL: Uriel. *Arcángel* (v.) del Norte y de la Tierra elemental.

- VARA: Instrumento del Fuego elemental.
- VARA DEL ARCO IRIS: Instrumento básico para un mago, basado en la vara del Loto y utilizado por la *Aurora Dorada* (v.). No está asociado con ningún elemento, ya que está más bien dirigido hacia las energías planetarias.
- VESTIDO DE CIELO: Término utilizado por los practicantes de la *Wicca* (v.) para indicar el desnudo ritual.
- VÉVÉ: Símbolo que se dibuja en el suelo durante las ceremonias de *vudú* (v.) como *talismán* (v.) o mecanismo para atraer a los *Loas* (v.) o a los dioses.
- VISUALIZACIÓN: Ver una imagen con la imaginación. Se trata de una imagen a voluntad y no deberá confundirse con la alucinación, que es una visión imaginada no provocada.
- CREATIVA: Proceso de utilizar las visualizaciones para afectar a nuestra conciencia. Esto tendrá un efecto en el *Plano Astral* (v.) y conllevará cambios en el plano físico.
- VOZ, GRAN: Silenciosamente. En algunas ocasiones es imposible pronunciar las palabras con voz vibrante en voz alta. En estos casos, podemos decir las para nosotros mismos, utilizando así la «Gran Voz». Sin embargo, deberán provocar igualmente que todo el universo vibre (véase *Fórmulas vibratorias*).
- VUDÚ: Religión que mezcla el catolicismo romano con la religión africana. La magia es un aspecto importante de esta religión.
- WAITE, A.E.: Miembro de la *Aurora Dorada* (v.) que la rompió en mil pedazos al pedir a sus miembros que dejaran de hacer magia y que el ascenso en el Orden no se basara en el trabajo y el conocimiento sino simplemente en el tiempo de pertenencia al mismo. Escribió varios libros que eran básicamente recopilaciones de otras fuentes a las cuales añadía sus propios comentarios. Su estilo de escritura no se considera moderno y sea cual fuera la sabiduría que deseaba transmitir (sospechosa como afirman algunos) queda oculta bajo su prosa ampulosa.
- WICCA: Palabra de la que deriva el término *Bruja*. Significa «doblar» e implica que se podía doblar la realidad a voluntad. También existen algunas pruebas que demuestran que significa «sabio», lo cual parece indicar que los que practicaban la *Wicca* eran «los sabios».
- YE-JI-DÁ: Centro psíquico situado justo encima de la cabeza. También es el nivel más profundo del subconsciente. El Yo Superior.
- YESOD: Fundación. La *Sefirá* (v.) número 9 del *Árbol de la Vida* (v.).
- YETSIRÁ, SEFER: El *Libro de la Formación*. Se le considera el primer libro cabalístico.
- YHVH: Código para el nombre último de la Divinidad que indica que lo Divino es una mezcla de todas las cosas físicas y espirituales. Algunas personas mal informadas lo pronuncian erróneamente Jehová o Yahwé.
- YOGA: Unión. Especialmente, unión entre una persona y la divinidad.
- YOGA KUNDALINI: Supuestamente, un método para excitar la energía Kundalini que se encuentra en la base de la columna vertebral y hacer que ascienda hasta la cabeza, provocando la iluminación.
- YONI: Término del sánscrito para hacer referencia a los genitales femeninos.
- ZOHAR: Extenso comentario místico de la *Torá* (v.), escrito por primera vez hacia el siglo xww por Moisés de León.

BIBLIOGRAFÍA COMENTADA

- ACHAD, Padre (seudónimo de C.S. Jones): *The Anatomy of the Body of God*, Nueva York, Samuel Weiser, 1972. Este libro intenta demostrar que el Árbol de la Vida es la base de la estructura atómica (agotado). *Crystal Vision Through Crystal Gazing*, Chicago, Yogi Publication Society, 1923. El único libro que trata el tema desde el punto de vista de la Magia Cérimonial Occidental.

- *The Egyptian Revival*, Nueva York, Samuel Weiser, 1969. La versión de Achad de la versión de Crowley de la Cábala (agotado).
- *Liber 31*, San Francisco, Level Press, 1974. Explica los significados secretos del libro de Crowley *Book of the Law* e hizo creer a Crowley que Achad era su hijo mágico (agotado).
- Q.B.L., Nueva York, Samuel Weiser, 1974. La versión de Achad de la Cábala que llevó a Crowley a desautorizarle como mago (agotado).
- ALBERTSON, Edward: *Understanding the Kabbalah*, Los Angeles, Sherbourne Press, 1973. Una introducción consistente y básica a la Cábala WASP.
- ANON: *The Cipher MSS of The Golden Dawn*, Londres, Werdglow-Sothis, 1982. Esta obra, que ha visto pocas ediciones, es el punto central de la Aurora Dorada. Edición pobre e incompleta pero importante.
- *Keystone of Tarot Symbols*, San Francisco, Holy Order of MANS, 1971. Explicación muy buena del simbolismo de la versión del autor de los Arcanos Mayores basada en Waite.
- BARDON, Franz: *Frabato the Magician*, Alemania, Dieter Ruggerberg, Verlag, 1982.
- *Initiation into Hermetics*, Alemania, Osiris-Verlag, 1962. (Trad. esp.: *Iniciación al Hermetismo*, Madrid, L. Cárcamo, 1982.)
- *The Key to the True Qabalah*, Alemania, Dieter Ruggerberg, 1971.
- *The Practice of Magical Evocation*, Alemania, Dieter Ruggerberg, 1975. Los libros anteriores forman el corpus de la obra de Bardon. Este autor tiene sus propias teorías, que no se encuentran totalmente en la línea de la mayor parte del ocultismo occidental. Sin embargo, muchos autores «toman prestadas» ideas de Bardon sin admitirlo. Véase, por ejemplo, los «condensadores de fluidos».
- BELL, J.W.: *Grimoire of Lady Sheba*, St. Paul, Llewellyn Publications, 1974. Una excelente introducción a lo que es básicamente Brujería al estilo de Gardner (agotado).
- BENNET, Colin: *Practical Time Travel*, Wllingboroug, Northampshire, Inglaterra, The Aquarian Press, 1971. (Trad. esp.: *Práctica del viaje en el tiempo*, Madrid, Edaf, 1981.) Este pequeño volumen es una excelente introducción a la forma de trabajar con las vidas pasadas.
- BERG, Phillip: *The Wheels of a Soul*, Nueva York, The Research Centre of the Kabbalah, 1984. Explicación de la reencarnación según la Cábala Kasher.
- BONEWITS, P.E.I: *Real Magic*, Berkeley, Creative Arts Book Co. (ed. rey., 1979). Una popular historia moderna centrada en EE.UU. Se trata de la edición revisada y ampliada de una edición anterior.
- BRENNAN, J.H.: *Astral Doorways*, Wellingborough, Northampshire, Inglaterra, The Aquarian Press, 1971. Los Viajes Astrales desde la perspectiva de la Magia Ceremonial.
- *The Occult Reich*, Nueva York, Signet, 1974. Considerando a Hitler desde el punto de vista de un mago, Brennan presenta pruebas para su afirmación de que Hitler era un mago negro.
- CASE, Paul F.: *The Tarot*, Nueva York, Macoy Publishing Co., 1947. Introducción semicalbalista al Tarot por un antiguo miembro de la Aurora Dorada y fundador del grupo Builders Of The Adytum (B.O.T.A).
- COHEN, Seymour: *The Holy Letter*, Nueva York, Ktav Publishing House, Inc., 1975. Un libro poco conocido pero excelente sobre la Magia Sexual Cabalística.
- COLQUHOUN, Ithell: *Sword of Wisdom*, Londres, Neville Spearman, 1975. Biografía de S.L. Mathers, un fundador de la Aurora Dorada.
- CONWAY, David: *Magic: An Occult Primer*, Nueva York, E.P Dutton & Co., Inc., 1972. Aunque está lleno de errores, incluyendo una de las peores rotulaciones hebreas jamás impresas, como introducción es mejor que muchos otros libros. Un ejemplo del lamentable estado de muchos libros publicados sobre magia.
- CROWLEY, Aleister: *The Book of Lies*, Nueva York, Samuel Weiser, 1978. Pequeñas porciones de sabiduría que mezclan el humor, una teoría mágica brillante y algo de perversidad.
- *The Book of Thoth*, Nueva York, Games System, Inc., 1977. (Trad. esp.: *Libro de Thoth*, Madrid, L. Cárcamo, 1985.) El último libro de Crowley; una gran explicación de la Cábala, del «crowleyanismo» y del Tarot.

- *The Confessions of Aleister Crowley*, Nueva York, Hill and Wang, 1969. Su autobiografía es su obra más fácil de leer y la más divertida, tanto si se está interesado por la magia como si no. Es imposible entender a Crowley sin conocer su vida.
- *Eight Lectures on Yoga*, Dallas: Sangreal Foundation, Inc., 1972. Sencillamente, la mejor introducción a la teoría del Yoga que se ha escrito nunca.
- *Gems from the Equinox*, St. Paul, Llewellyn Publications, 1974. Una recopilación de 11 extensos volúmenes sobre los rituales y la sabiduría de Crowley (agotado).
- *The Law is for All*, St. Paul, Llewellyn Publications, 1975. Para los que ya conocen a Crowley, ésta es su obra más importante. Contiene el *Book of the Law* y dos comentarios sobre el mismo (agotado).
- *Magick*, Nueva York, Samuel Weiser, 1973. Un libro de magia de nivel avanzado, a pesar de lo que pretende el autor. Una exposición brillante sobre la teoría y la práctica de la magia.
- *Magick Without Tears*, St. Paul, Llewellyn Publications, 1973. El único libro simple de Crowley sobre la magia; explica temas que no abarca en otros de sus libros (agotado).
- *777 and Other Qabalistic Writings of Aleister Crowley*, Nueva York, Samuel Weiser, 1977. Un diccionario imprescindible del ocultismo occidental.
- CULLING, Louis: *The Complete Magical Curriculum of the Secret Order C.B.G.*, St. Paul, Llewellyn Publications, 1971. Aunque dista mucho de ser completo, es uno de los pocos libros que explica la forma de trabajar de un grupo mágico real (agotado).
- *Sex Magic*, St. Paul, Llewellyn Publications, 1971. (Trad. esp.: *Magia sexual*, Madrid, L. Cárcamo, 1991.) Aunque sólo incluye una versión de la Magia Sexual, sigue siendo uno de los pocos libros buenos sobre el tema.
- CUNNINGHAM, Scott: *Cunningham's Encyclopedia of Magical Herbs*, St. Paul, Llewellyn Publications, 1985.
 - *Earth Power*, St. Paul, Llewellyn Publications, 1983. (Trad. esp.: *El poder de la Tierra*, Madrid, Mirach, 1990.)
 - *Magical Herbalism*, St. Paul, Llewellyn Publications, 1982. Estos tres libros consisten en una maravillosa introducción a la magia natural. La *Encyclopedia* es obligatoria en el mismo sentido que el *777* de Crowley.
- DENNING, Melita y PHILLIPS, Osborne: *Magical States of Consciousness*, St. Paul, Llewellyn Publications, 1985. (Trad. esp.: *Estados mágicos de conciencia*, Madrid, L. Cárcamo, 1986.) Casi el único libro correcto sobre el Trabajo del Camino. Las cintas de casete asociadas con este libro son deliciosas.
- *The Magick of the Tarot*, St. Paul, Llewellyn Publications, 1983. (Trad. esp.: *La Magia del Tarot*, Madrid, L. Cárcamo, 1986.) El libro más original sobre lo que puede hacerse con el Tarot, aparte de ofrecer lecturas. Un libro para utilizar, no sólo para leer y guardar en la estantería.
- *Psychic Self-Defense and Weel-Being*, St. Paul, Llewellyn Publications, 1980. (Trad. esp.: *Autodefensa psíquica y bienestar*, Madrid, L. Cárcamo, 1989.) Sencillamente, el mejor libro sobre el tema, sin excepción. No contiene la paranoia que suele encontrar-se en este tipo de obras.
- DOUGLAS, Nik y SLINGER, Penny: *Sexual Secrets*, Nueva York, Destiny Books, 1979. (Trad. esp.: *Secretos sexuales*, Barcelona, Martínez Roca, 1987.) Un gran compendio del saber taoísta y tántrico, asequible para los no iniciados.
- DRURY, Neville: *The Shaman and the Magician*, Londres, Routledge and Kegan Paul, 1982. Una comparación erudita de varios tipos de magia. Compara a Castaneda y a Crowley.
- FARRA, Janet y Stewart: *Eight Sabbats for Witches*, Londres, Robert Hale.
 - *Witches Way*, Londres, Robert Hale, 1985. Estos dos libros constituyen un sistema completo de brujería que combina la brujería antigua con la del sistema alejandrino. FARRAR, Stewart: *What Witches Do*, Nueva York, Coward McCann y Geoghegan, 1971. Una famosa introducción a la brujería del sistema alejandrino.
- FORTUNE, Dion: *Aspects of Occultism*, Londres, The Aquarian Press, 1962. Buena introducción a muchos temas ocultistas.

- *The Mystical Qabalah*, Londres, Ernest Benn Limited, 1976. Otro libro obligatorio. Es el texto clásico sobre la interpretación de la Aurora Dorada de las Sefirot.
- *Sane Occultism*, Londres, The Aquarian Press, 1967. (Trad. esp.: *Ocultismo positivo*, Madrid, Edaf, 1988.) Este libro ofrece buenos consejos para evitar convertirse en un «cadete del espacio» o para conservar los pies en el suelo.
- FRANCK, Adolphe: *The Kabbalah*, Bell Publishing, Co., 1940. Una excelente introducción a la Cábala Koser. Muestra las similitudes entre este tipo de Cábala y la Cábala WASP, por eso gusta a los ocultistas occidentales.
- GARDNER, Gerald: *High Magic's Aid*, Nueva York, Samuel Weiser, 1975. Una excelente y estimulante comparación entre la Brujería y la Magia Ceremonial en forma de novela.
- *Witchcraft Today*, Londres, Arrow Books, Ltd., 1975. Cuando se publicó por primera vez, en los años cincuenta, inició un movimiento de brujería moderno.
- GARRISON, Omar: *Tantra: The Yoga of Sex*, Nueva York, The Julian Press, 1964. Introducción a uno de los aspectos del Tantra para los no iniciados.
- GEORGE, Llewellyn: *Improved Perpetual Planetary Hour Book*, St. Paul, Llewellyn Publications, 1975. Un importante libro de consulta para calcular rápidamente las Horas Planetarias o Mágicas (agotado).
- GILBERT, R.A.: *The Golden Dawn, Twilight of the Magicians*, Londres, The Aquarian Press, 1983. Análisis literal del Orden de la Aurora Dorada.
- GODWIN, David: *Godwin's Cabalistic Encyclopedia*, St. Paul, Llewellyn Publications, 1989. Un libro parecido al 777.
- GRANT, Kenneth: *Aleister Crowley & The Hidden God*, Nueva York, Samuel Weiser, 1974.
- *Cults of the Shadow*, Nueva York, Samuel Weiser, 1976.
- *The Magical Revival*, Nueva York, Samuel Weiser, 1972.
- *Nightside of Eden*, Londres, Frederick Muller Limited, 1977.
- *Outside the Circles of Time*, Londres, Frederick Muller Limited, 1980. Los libros de Grant son una ampliación de las obras de Crowley. Llevan la Magia Sexual a extremos que van mucho más allá que este curso. Muchas personas, incluyendo a R.I. Regardie, están en desacuerdo con las teorías y las técnicas de Grant.
- HOELLER, Stephen A.: *The Royal Road*, Wheaton, III, A Quest Book, 1975. Interpretación cabalística del Tarot.
- HoNomus: *The Sworn Book of Honorius the Magician*, New Jersey, Heptangle Books, 1977. Una hermosa edición de este grimorio clásico.
- HOWE, Ellic: *The Magicians of the Golden Dawn*, Nueva York, Samuel Weiser, 1978. Visión erudita pero negativa del Orden de la Aurora Dorada.
- JORNS, June: *King of the Witches*, Nueva York, Coward-McCann, Inc., 1969. Biografía de Alex Sanders, fundador de la Brujería Alejandrina. Una buena parte es una tomadura de pelo (agotado).
- JOHNSTONE, Lemuel (?): *SSOTBME, An Essay on Magic*, Nueva York, Samuel Weiser, 1979. Un libro maravilloso y literal para aprender a hablar de magia con personas que no son magos. No tiene nada que ver con los «Secretos sexuales de los magos negros expuestos» (*Sexual Secrets of the Black Magicians Exposed: SSOTMBE*), a pesar del título.
- KAPLAN, Aryeh: *Meditations and Kabbalah*, Nueva York, Samuel Weiser, 1982. Comentario brillante y erudito sobre la meditación de la Cábala Koser. Complicado, difícil e importante.
- KELDER, Peter: *The Five Rites of Rejuvenation*, editor desconocido, 1939. Fuente de los ejercicios psico-espirituales presentados en la «Lección 5». Actualmente, es un libro muy difícil de encontrar.
- KJNG, Francis (ed.): *Astral Projection, Magic & Alchemy*, Nueva York, Samuel Weiser, 1975. Este libro, que recientemente ha visto una nueva edición, contiene varios documentos semi-oficiales de la Aurora Dorada que no se encuentran publicados en ninguna otra parte.
- *The Magical World of Aleister Crowley*, Nueva York, Coward, McCann & Geoghegan, 1978. Biografía poco conocida de Crowley y sus técnicas (agotado).
- *The Rites of Modern Occult Magic*, Nueva York, The MacMillan Co., 1970. Una historia de la magia más famosa y clásica que el *Rebirth*.

- *Secret Rituals of the O.T.O.*, Nueva York, Samuel Weiser, 1973. Además de los rituales, contiene algunas instrucciones sobre Magia Sexual.
- *Sexuality, Magic and Perversion*, Secaucus, Nueva Jersey, The Citadel Press, 1972. Historia de la Magia Sexual occidental.
- y SKINNER, Stephen: *Techniques of High Magic*, Nueva York, Warner-Destiny Books, 1976. Estudio superficial de las técnicas mágicas. (Trad. esp.: *Técnicas de alta magia*, Madrid, L. Cárcamo, 1990.)
- y SUTHERLAND, Isabel: *The Rebirth of Magic*, Londres, Gorgi Books, 1982. Visión general muy fácil de leer y asequible de la historia de la magia, desde la Edad Media hasta la actualidad.
- LAYCOCK, Donald: *Complete Enochian Dictionary*, Londres, Askin Publishers, 1978. El diccionario más completo de las técnicas del doctor Dee. Un 777 enoquiano.
- MALCHUS, Marius: *The Secret Grimoire of Turiel*, Londres, The Aquarian Press, 1971. Una fuente habitual de los sigilos utilizados en la Magia Talismánica. Un grimorio típico.
- MATHERS, S.L. MacGregor: *The Greater Key of Solomon*, Chicago, De Laurence, Scott y Co., 1914. Un grimorio clásico para ritos, instrumentos y sigilos.
- *The Kabbalah Unveiled*, Nueva York, Samuel Weiser, 1974. Traducción de algunos libros menores del *Zohar* que tienen importancia mágica. Buena introducción a cargo de la esposa del autor, Moína.
- *The Lesser Key of Solomon: Goetia* (Aleister Crowley ed.), Chicago, De Laurence, Scott y Co., 1916. Otro libro de consulta. Un grimorio clásico que muchos utilizan.
- MCINTOSH, Christopher: *Eliphas Levi & The French Occult Revival*, Nueva York, Samuel Weiser, 1974. Antes de la explosión del ocultismo inglés de finales del 1800 se produjo el despertar del Ocultismo Francés. Esta es la historia de aquella etapa centrada alrededor de Leví, que fue su fuerza motora (agotado).
- MOSER, Robert E.: *Mental and Astral Projection*, Cottonwood, Arizona, Esoteric Publications, 1974. Aunque no es muy conocido, se trata de un libro práctico muy bueno sobre el tema.
- MUMFORD, John: *Ecstasy through Tantra*, St. Paul, Llewellyn Publications, 1988. (Trad. esp.: *Extasis a través del tantra*, Madrid, Mirach, 1989.) Publicado anteriormente como *Sexual Occultism*. Un clásico sobre el tema, uno de los pocos libros que trata de la Magia Sexual oriental y occidental.
- OMEGA, Kane: *Cosmic Sex*, Secaucus, Nueva Jersey, Lyle Stuart, Inc., 1973. Autobiografía humorística e introducción al Tantra (agotado).
- OPHIEL (seudónimo de Peach, Edward): *The Art & Practice of Astral Projection*, Nueva York, Samuel Weiser, 1976.
- *Art & Practice of Getting Material Things Through Creative Visualization*, Nueva York, Samuel Weiser, 1976. (Trad. esp.: *Arte y práctica de lograr cosas materiales con la visión creativa*, Madrid, Edaf, 1988.) Los libros de Ophiel van de lo más horrible a estos dos excelentes textos.
- PIKŃ, Albert: *Morals and Dogma*, Washington, DC, House of the Temple, 1966. El texto más famoso sobre la masonería mística. Está lleno de sabiduría mística.
- POŃCÉ, Charles: *Kabbalah*, San Francisco, Straight Arrow Books, 1973. Excelente introducción a la historia y la teoría de la Cábala.
- PRASAD, Rama: *Nature's Finer Forces*, Londres, Theosophical Publishing Society, 1897. El libro clásico que utilizaba la Aurora Dorada para la mayoría de aspectos que tomaba prestados del ocultismo oriental (agotado).
- RAPHAEL: *Raphael's Ancient Manuscript of Talismanic Magic*, Chicago, De Laurence, Scott & Co., 1916. Libro de consulta para elaborar talismanes. Escrito a mano en forma de grimorio.
- RAYEN: *The Book of Ways*, San Diego, Nemi Enterprises, vol. I, s.f., vol. II, 1982. Constituyen un sistema completo de la Brujería de base italiana.
- REGARDIE, Israel Francis: *The Eye in the Triangle*, St. Paul, Llewellyn Publications, 1970. Imprecisa psicobiografía de Crowley. Texto obligatorio para entender la evolución del trabajo de Crowley (agotado).

- *Foundations of Practical Magic*, Wellingborough, Northamptonshire (Reino Unido), The Aquarian Press Limited, 1979. Agrupación de breves folletos de Regardie que resultan inimitables por su claridad al explicar varios temas ocultistas.
- *A Garden of Pomegranates*, St. Paul, Llewellyn Publications, 1970. (Trad. esp.: *Un jardín de granados*, Madrid, L. Cárcamo, 1988.) Buena explicación sobre la Cábala.
- *The Golden Dawn*, St. Paul, Llewellyn Publications, 1986. (Trad. esp.: *La Aurora dorada*, Madrid, L. Cárcamo, 1984-1986.) El texto clásico del ocultismo occidental. Ha sido más copiado que cualquier otro libro por muchos autores... normalmente sin admitirlo.
- *How to Make & Use Talismans*, Wellingborough, Northamptonshire (Reino Unido), The Aquarian Press, 1972. Libro pequeño y sencillo, pero claro, sobre el tema.
- *The Middle Pillar*, St. Paul, Llewellyn Publications, 1970. (Trad. esp.: *El Pilar del Medio*, Madrid, L. Cárcamo, 1988.) Se ha convertido en un libro de consulta para el Ritual del Pi-lar del Medio. Actualmente lo utilizan muchas tradiciones «antiguas» y muchas nuevas.
- *The Tree of Life*, Nueva York, Samuel Weiser, 1973. (*El Arbol de la Vida*, Madrid, L. Cárcamo, 1988.) Libro bastante ignorado, debido a su dificultad, sobre la teoría y la práctica de la magia. También trata de la alquimia y de la Magia Sexual. Cuando escribió este libro, Regardie se encontraba claramente bajo la influencia de Crowley.
- SCHIRIRE, T.: *Hebrew Magic Amulets*, Nueva York, Behrman House, 1982. Un estudio de estos objetos y de la forma de descifrarlos. Una fuente muy importante.
- SHAH, Idries: *The Secret Lore of Magic*, Nueva York, The Citadel Press, 1958. (Trad. esp.: *Creencia secreta de la magia*, Madrid, Hiperión, 1989.) Una agrupación de los grimoarios antiguos. Libro valioso para compararlo con otras traducciones; contiene algunos textos que son difíciles de conseguir (agotado).
- SPARE, A.O.: *The Book of Pleasure (Self-Love)*, Montreal, 93 Publishing, 1975. Difícil explicación de las teorías y las técnicas de Spare (agotado).
- STURZAKER, James: *Kabalistic Aphorisms*, Wheaton, Illinois, Theosophical Publishing House Ltd., 1971. (Trad. esp.: *Aforismos cabalísticos*, Málaga, Sirio, 1989.) La Cábala y el Tarot en aforismos.
- SYMONDS, John: *The Great Beast*, Frogmore, St. Albans, Herts (Reino Unido), Mayflower Books, Ltd., 1973. Aunque desde una perspectiva algo negativa, es la biografía más popular de Aleister Crowley (agotado).
- WARRÉ, A.E.: *The Book of Ceremonial Magic*, Nueva York, Judaica Press, 1982. Explicación sencilla de las Teorías Cabalísticas Koser de la reencarnación.
- WALKER, Benjamin: *Tantrism*, Wellingborough, Northamptonshire, Reino Unido, The Aquarian Press, Ltd., 1982. Una buena introducción a este tema.
- WAING, Robert: *The Qabalistic Tarot*, Nueva York, Samuel Weiser, 1983. La introducción más brillante al Tarot desde un punto de vista cabalístico. También es una buena introducción a la Cábala en general.
- *The Secret Temple*, Nueva York, Samuel Weiser, 1980. Aunque algunas de sus ideas tienen fallos, se trata del mejor libro de instrucciones para construir instrumentos mágicos y un templo al estilo de la Aurora Dorada.
- WHITTE, Nelson y Anne: *Lemegeton: Clavicula Salomonis*, Pasadena, California, The Technology Group, 1980. Aunque su presentación es algo pobre, tiene el valor de ser la única versión completa de este libro.
- *Secret Magic Revealed*, California, The Technology Group. Libro excesivamente caro pero excelente introducción a la magia. Sin embargo, los resplandecientes colores que contiene ¡no están hechos con pinturas fosforescentes!
- WINKLER, Gershon, *The Soul of the Matter*, Nueva York, Judaica Press, 1982. Una sencilla explicación de las teorías cabalísticas de Kasher sobre la reencarnación.
- WHITTE, Inquire: *Light-Bearers of Darkness*, Hawthorne, California, Christian Book Club of America, 1983. Historia de la Aurora Dorada por un antiguo miembro que se enfrentó al Orden y se convirtió en un antisemita lleno de odio y paranoia. Un ejemplo de lo que puede pasarle si no invierte tiempo en progresar y se limita a aceptar una serie de conocimientos.

INDICE TEMÁTICO

- A discreción, 321
Afirmación Positiva, 262-268
AGLÁ, 46-47
Akasha, v. Azoth
Alquimia, 385
Altar, construcción del, 35
Amuleto, v. Talismán
ARARITA, 139
Árbol de la Vida, 65-71
 Camino de la Flecha, 88
 Espada flamígera, 67
 esquema en blanco, 68
 esquema en hebreo y en nuestra lengua, 87
 Sefirá (pl. Sefirot), 67
 Tres Pilares, 85
 esquema, 86
 Tres Triángulos, 85-88
 esquema, 89
 y el Tarot, 108
 esquema, 109
 y la psicología, 141-151
 esquema, 148
 y los Cuatro Mundos, 89-93
 esquemas, 91, 92
Armas, v. Instrumentos
Ataque psíquico, 51, 52
Aurora Dorada, Orden Hermético de la
 y la Cábala, 292-295
 y la Geomancia para los Talismanes, 299-332
 y la Magia, 81-83
 y la Reencarnación, 186, 287
 y las Imágenes Telemáticas, 120-121
 y los Talismanes, 292-295
 y Tarot, 27-29
Azoth, 418
Bael, descripción y sello, 349
Cábala
 Árbol de la Vida, v. Árbol de la Vida
 Correspondencias
 de las Sefirot, 98-104
 diagrama, 99-100
 de los caminos, 221-229
 diagramas, 225-227
 de los días, 309
 Cuatro Mundos, 90-93
 Gematría, 198-203
 Historia
 basada en los hechos, 59-63
 mitológica, 58, 59
 «Koser», 63, 358
 Literaturas, 56, 57
 Mercabá, misticismo, 59-61
 Notaricón, 65
 Numerología, 289, 290
 Ramas
 Dogmática, 64
 Literal, 64, 65
 No escrita, 65, 66, 98-104
 Práctica, 64
 Sexo, 376, 377
 Sistema cabalístico de la Duenas, 365
 magia mental, 262-268
 Talismanes, 286
 elaboración moderna, 289-295
 elaboración tradicional, 285-288
 tabla, 288, 289
 Temurá, 2
 Aik Bekar, 65
 Ajas Betayá, 65
 Avgad, 65
 «WASP», 63, 64, 358
Canalización, 338
Case, P.F., 28
Chakras, 72, 73
Comerse a Dios, 404
Crowley, Aleister
 Book 4, 154
 definición de magia, 21
 egoísmo, 154
 Liber Resh vel Helios, 52-56
 «obedeced a vuestra voluntad», 417
 Ritual Menor de Destierro del Pentagrama, 42
 Tarot, 28, 29
Cuerpo
 Astral, 418
 Etéreo, 418
Curación, 107, 130-133
Diario
 Rituales, 17
 Formato, 18
 Sueños, 15-17
Echar la buenaventura vs. adivinación, 30
E-hy-é, 46

- Ejercicios
 Cinco Ritos, Los, 205-212
 de concentración, 422, 423
 de preparación para el Kala
 Kakra, 407
 para el elemento Agua, 171-
 Invocación
 173
 para el elemento Aire, 128-
 130
 para el elemento Fuego, 214-
 218
 para el elemento Tierra, 83,
 84
 para el exceso de egoísmo, Karma,
 155
 para ver si se dominan todos
 los elementos, 217, 218
 Proyección Astral, 423-426
 tántricos, 394-399
- Elementales, 418, 419
 artificiales, 365-368, 418
- Elementos mágicos, 110-112
En Sof, 69, 70
- Evocación
 encontrar un buen vidente. Magia
 343-345
 métodos para alterar la con-
 ciencia, 346-348
 preguntas y respuestas, 336,
 337
- Eyacuación, técnicas de con-
 trol
 Karezza, 387
 técnica de la presión, 387
 técnica tántrica, 387, 388
 técnica taoísta, 388, 389
- Fantasmas, 419
 Pseudofantasmas, 419
- Fórmulas vibratorias, 48-50
- Fortune, Dion
 Definición de magia, 21
 Sobre la evocación, 336
- Freud, Sigmund, 72, 73, 146
- Gabriel
 descripción, 47
- Grupos mágicos, 118-120
- Hearst, Patty, 374
- Hebreo, pronunciación, 56, 57
- He-ja-lot, v. Cábalá; Mercabá,
 misticismo
- Horas mágicas (o planetarias),
 310-313
 Tabla, 311
- Instrumentos
 Elementales
 Cáliz (Agua), 173
 Daga (Aire), 142-145
- Pantáculo (Tierra), 113-
 116
 Vara (Fuego), 219-222
- Vara del Arco iris, 238-240
 consagración, 240-244
- diferencias entre mágica y
 espiritista, 368
 método, 368-371
- Juegos de rol, 357, 358
- Karezza, 386, 387
- Karma, 416, 417
- Larvas, 419
- Latigazo Astral, 426, 427
- Lavado de cerebro y sexo, Múltiples
 orgasmos masculinos, 373-375
- Leví, Elifas, 62, 63
- Licencia para Partir, 354
- «Lo verdadero» vs. realidad,
 415
- Alta, 268, 269
 Baja, 269-271
 Blanca
 definición, 23
 por qué la gente no la
 practica, 330
- Definiciones, 21-24
 de Crowley, 21
 de Fortune, 21
- del Arte, 269
- espejo, 339-343
 construcción, 339, 342
- Gris
 cómo puede convertirse en
 negra, 23, 24
 definición, 23
 tres necesidades de la, 167,
 168
 y el Tarot, 30, 31
- Natural, 269-271
- Negra, 416, 417
 cómo evitarla, 24
 definición, 23
- Qué es la magia, 81
- Qué es necesario para hacer
 magia, 414
- Sexual
 Alquimia Exterior, 385,
 386
 Alquimia Interior, 386
 ejercicios de preparación
 para el Kala Kakra,
 407
 ritual Kala Kakra, 407-
 409
 Tipos, 375, 376
- y el SIDA, 410
 y la Alquimia, 385, 386
 y la belleza, 405, 406
- Sistema Cabalístico de la
 Magia Mental, 262-268
- Mathers, S.L.M., 24, 154
 y los guisantes, 319
- Meditación, 93-98
 técnica para la meditación
 auténtica, 95-98
- Memoria mágica, v. Reencar-
 nación
- Mijael
 descripción, 47
- Monoteísmo y deidad con múl-
 tiples nombres, 45-47
- Mudra, Yoni, 382, 383
- Múltiples orgasmos masculinos,
 388
- No magos, relación con los,
 257-259
- Ondinas, 365
- Pentagrammaton, 177-179
 «Pequeños malévolo», 77
- Piadoso, 137
- Proyección Astral, 420-426
 y Proyección Mental, 423
- Ra-fa-el
 descripción, 47
- Realidad vs. «Lo verdadero»,
 415
- Reencarnación, 185-189
- Reich, Wilhelm, 73, 377, 378
- Rituales
 Carga de Talismanes/Amu-
 letos de Baja Magia, 281-
 285
 Ceremonia de curación, una,
 130-133
 Cinco Ritos, Los, 205-212
 Circulación del Cuerpo de
 Luz, 104-107
 para curación, 107
 consagración
 de la daga, 247-249
 de la vara de Fuego, 253-
 255
 de la vara del Arco Iris
 construcción, 238-239
 instrucciones, 240-242
 preparación preliminar,
 240
 del cáliz, 250-252
 del pantáculo, 244-247
- Creación de un Elemental Ar-
 tificial. Rito para la, 366-
 368

- Cuatro Adoraciones, Las, 52-55
trabajo superior, 55
- De evocación
bienvenida al Espíritu, 353
instrucciones, 349-354
interrogatorio, El, 352, 353
Licencia para Partir, 354
preparativos, 349, 350
- Invocación, 368-371
- I.O.D., 120-125
- Lucidez erótico-comatosa, 383, 384
- Misa del Fantasma Sagrado, 391
285-
- Rito de Autodedicación, 183-185
- Rito de Sellado Yetzirático, 359, 360
- Ritual Completo de Carga y Consagración de Talismanes, 323-329
animar y consagrar el talismán, 323-329
apartados, 319, 320
destierro y equilibrio, 323
destierros finales, 328
preparativos, 321, 322
- Ritual de Contemplación del Tarot, 25
versión avanzada, 141
- Ritual de Destierro del Hexagrama
como ceremonia de grupo, 164-166
cómo dibujar los hexagramas, 139-141
formulación de los Hexagramas, 160, 161
información preliminar, 156, 157
instrucciones, 158-161
resumen, 162-164
- Ritual de la Atalaya, 231-236
apertura por la Atalaya, 232-236
cierre por la Atalaya, 236-238
- Ritual de la Cruz y la Rosa
instrucciones, 179-182
propósito, 176, 177
- Ritual de los Caminos
como ceremonia, 443, 444
destierros, 437
destierros finales, 441
los ocho pasos, 434
pago, 439, 440
petición de ayuda mágica, Salud, 439
- preparativos, 435
- Proyección y Trabajo del SIDA, Camino, 437
- purificaciones, 436, 437
regreso, 440
verificaciones, 437-439
- Ritual de Magia Sexual para adivinación, 382, 383
- Ritual de Magia Sexual para parejas, 379-381
notas, 381, 382
- Ritual de Obligación Mágica, 256, 257
- Ritual de Relajación, El, 20, 21
- Ritual de Relajación Instantánea, 170, 171
- Ritual del Pilar del Medio, 75-77
resumen, 78
versión avanzada, 104
- Ritual Kala Kakra, 407-409
notas, 409, 410
- Ritual Menor de Destierro del Pentagrama
Cruz Cabalística, 41-43
dibujar los pentagramas, 36-38
esquema, 37
evocación de los Arcángeles, 47
formulación de los pentagramas, 42-47
instrucciones, 40-50
por qué debe hacerse, 33, 34
preparativos, 34-38
resumen, 48, 49
versión Astral, 421, 422
- Ritual Simple de Carga y Consagración de Talismanes, 313-316
para grupos, 316-319
- Ritual Supremo de Invocación del Pentagrama, Tetragrammaton, 178-198
instrucciones, 194-198
los diversos pentagramas, 191, 192
resumen, 199
- Ritual Tántrico de la Alquimia Interior, 399-401
- Ritual Taoísta, 404
- RMDP (Ritual de Destierro Túnica (Tau), 36, 37
Menor del Pentagrama), v.
- Rituales
Salamandras, 365
niveles de, 204, 205
Sandalfon, 444
- Sellos de *Goetia*, 355, 356
- SIDA, 410, 411
- Silfos, 365
- Símbolos, 133-141
- Spare, A.O.
Talismanes, 291
- Tabla de la Unión, 230
- Tablas elementales, 229
- Talismán, 275-285
cabalístico, 285, 286
carga, mejores momentos, 309-310
elaboración moderna, 289-295
elaboración tradicional, 288
tabla, 288, 289
definición, 275
para conseguir mil dólares, 305-307
símbolos de los grimorios, 297-302
- Tantra, 392-399
ejercicios, 394-399
falsas ideas sobre, 392, 393
Ham-Sah, 394
Kriya, 394, 395
ritual, 399-401
- barajas que pueden utilizarse en este curso, 19
historias del Tarot conocidas, 27-30
no demostradas, 27
- Ritual de Contemplación, 25
significados adivinatorios de los Arcanos Mayores, 25, 26
- tirada del hexagrama partido, 30-33
esquema de la tirada, 30
y el Arbol de la Vida, 108
- The Greater Key of Solomon*, 361-364
Pantáculos de, 362-364
Ticún, 188, 189
- Trabajo del Camino, 428, 429
ejemplo, 429-433
- Ritual de los Caminos, 434-441
- Uriel, 47
- Vacíos, Los, 418
- Vanguardia de la Era de Acuario, 413

Velos de la Existencia Negati- va, 69, 70	Waite, A.E., 24	Yetsirá, Sefer, 61, 214, 335
Visualización Creativa, 262- 268	baraja de Tarot, 28	YHVH (Yod-He-Vav-He), 46
Voz, Gran, 49, 50	sexo, 376	Zohar, 61
	Wicca, 270-272	
	breve historia, 272-274	

INDICE

INTRODUCCIÓN	11
LECCIÓN 1	15
<i>Para empezar</i>	15
Diario de los sueños	15
Diario de los rituales	17
Ritual de Relajación	20
¿Qué es la magia?	21
Ritual de Contemplación del Tarot	25
Significados adivinatorios del Tarot: los Arcanos Mayores	25
<i>Parte segunda</i>	26
<i>Parte tercera</i>	33
<i>Repaso</i>	38
<i>Bibliografía</i>	39
LECCIÓN 2	40
<i>Parte primera</i>	40
Ritual Menor de Destierro del Pentagrama	40
Fórmulas vibratorias	48
<i>Parte segunda</i>	50
Cómo hacer frente al ataque psíquico	51
Las Cuatro Adoraciones	52
<i>Parte tercera</i>	56
La historia mitológica de la Cábala	58
La historia de la Cábala basada en los hechos	59
<i>Parte cuarta</i>	66
<i>Parte quinta</i>	71
Ritual del Pilar del Medio	75
<i>Repaso</i>	79
<i>Bibliografía</i>	79

LECCIÓN 3	81
<i>Parte primera</i>	81
<i>Parte segunda</i>	84
<i>Parte tercera</i>	93
Una técnica de meditación auténtica	95
<i>Parte cuarta</i>	98
<i>Parte quinta</i>	104
La Circulación del Cuerpo de Luz	104
<i>Parte sexta</i>	110
El pentagrama y los elementos	111
<i>Parte séptima</i>	117
I.O.D	120
<i>Repaso</i>	125
<i>Bibliografía</i>	126
LECCIÓN 4	128
<i>Parte primera</i>	128
<i>Parte segunda</i>	130
Una ceremonia de curación	130
<i>Parte tercera</i>	133
<i>Parte cuarta</i>	142
<i>Parte quinta</i>	145
<i>Parte sexta</i>	151
<i>Parte séptima</i>	156
Ritual de Destierro del Hexagrama	158
<i>Parte octava</i>	166
<i>Repaso</i>	168
<i>Bibliografía</i>	169
LECCIÓN 5	170
<i>Parte primera</i>	170
Ritual de Relajación Instantánea	170
<i>Parte segunda</i>	171
<i>Parte tercera</i>	176
Ritual de la Cruz y la Rosa	179
<i>Parte cuarta</i>	182
Rito de la Autodedicación	183
<i>Parte quinta</i>	185
<i>Parte sexta</i>	190
Ritual Supremo de Invocación del Pentagrama	194
<i>Parte séptima</i>	198
Ritual Supremo de Invocación del Pentagrama	199
<i>Parte octava</i>	203
<i>Repaso</i>	213
<i>Bibliografía</i>	213
LECCIÓN 6	214
<i>Parte primera</i>	214
<i>Parte segunda</i>	219
<i>Parte tercera</i>	221
<i>Parte cuarta</i>	229
Ritual de la Atalaya	231

La apertura por la Atalaya	232
El cierre por la Atalaya	236
<i>Parte quinta</i>	238
Construcción de la vara del Arco Iris	238
Preparación preliminar de la vara	240
Consagración de la vara del Arco Iris	240
<i>Parte sexta</i>	244
Ritual de Consagración del Pantáculo	244
Ritual de Consagración de la Daga	247
Ritual de Consagración del Cáliz	250
Ritual de Consagración de la Vara de Fuego	253
Ritual de Obligación Mágica	256
<i>Parte séptima</i>	257
<i>Repaso</i>	260
<i>Bibliografía</i>	261
LECCIÓN 7	262
<i>Parte primera</i>	262
El Sistema Cabalístico de Magia Mental	266
<i>Parte segunda</i>	268
<i>Parte tercera</i>	275
<i>Parte cuarta</i>	285
Magia talismánica	288
Complemento a la Lección 7	297
<i>Repaso</i>	302
<i>Bibliografía</i>	303
LECCIÓN 8	304
<i>Parte primera</i>	304
<i>Parte segunda</i>	309
<i>Parte tercera</i>	319
Ritual Completo para la Carga y Consagración de Talismanes	321
<i>Repaso</i>	331
<i>Bibliografía</i>	332
LECCIÓN 9	333
<i>Parte primera</i>	333
<i>Parte segunda</i>	337
<i>Parte tercera</i>	345
<i>Parte cuarta</i>	348
Ritual de Sellado Yetsirático	359
<i>Parte quinta</i>	360
<i>Parte sexta</i>	365
Ritual para la creación de un elemental artificial	366
<i>Parte séptima</i>	368
<i>Repaso</i>	371
<i>Bibliografía</i>	372
LECCIÓN 10	373
<i>Parte primera</i>	375
Ritual de Magia Sexual para parejas	379
<i>Parte segunda</i>	384

<i>Parte tercera</i>	392
Ritual Tántico de la Alquimia Interior	399
<i>Parte cuarta</i>	401
<i>Parte quinta</i>	405
<i>Repaso</i>	411
<i>Bibliografía</i>	412
LECCIÓN 11	413
<i>Parte primera</i>	413
<i>Parte segunda</i>	420
Ritual Menor de Destierro del Pentagrama Astral	421
<i>Parte tercera</i>	427
<i>Parte cuarta</i>	434
Ritual de los Caminos	434
<i>Parte quinta</i>	442
<i>Repaso</i>	444
<i>Bibliografía</i>	445
APÉNDICE 1	446
APÉNDICE 2	447
APÉNDICE 3	453
<i>Glosario del curso</i>	453
<i>Bibliografía comentada</i>	463
INDICE TEMÁTICO	469