

More than 500,000 articles about almost EVERYTHING !!

Click on your interest section for more information :

- [Acne](#)
- [Advertising](#)
- [Aerobics & Cardio](#)
- [Affiliate Revenue](#)
- [Alternative Medicine](#)
- [Attraction](#)
- [Online Auction](#)
- [Streaming Audio & Online Music](#)
- [Aviation & Flying](#)
- [Babies & Toddler](#)
- [Beauty](#)
- [Blogging, RSS & Feeds](#)
- [Book Marketing](#)
- [Book Reviews](#)
- [Branding](#)
- [Breast Cancer](#)
- [Broadband Internet](#)
- [Muscle Building & Bodybuilding](#)
- [Careers, Jobs & Employment](#)
- [Casino & Gambling](#)
- [Coaching](#)
- [Coffee](#)
- [College & University](#)
- [Cooking Tips](#)
- [Copywriting](#)
- [Crafts & Hobbies](#)
- [Creativity](#)
- [Credit](#)
- [Cruising & Sailing](#)
- [Currency Trading](#)
- [Customer Service](#)
- [Data Recovery & Computer Backup](#)
- [Dating](#)
- [Debt Consolidation](#)
- [Debt Relief](#)
- [Depression](#)
- [Diabetes](#)
- [Divorce](#)
- [Domain Name](#)
- [E-Book](#)
- [E-commerce](#)
- [Elder Care](#)
- [Email Marketing](#)
- [Entrepreneur](#)
- [Ethics](#)
- [Exercise & Fitness](#)
- [Ezine Marketing](#)
- [Ezine Publishing](#)
- [Fashion & Style](#)
- [Fishing](#)
- [Fitness Equipment](#)
- [Forums](#)
- [Game](#)
- [Goal Setting](#)
- [Golf](#)
- [Dealing with Grief & Loss](#)
- [Hair Loss](#)
- [Finding Happiness](#)
- [Computer Hardware](#)
- [Holiday](#)
- [Home Improvement](#)
- [Home Security](#)
- [Humanities](#)
- [Humor & Entertainment](#)
- [Innovation](#)
- [Inspirational](#)
- [Insurance](#)
- [Interior Design & Decorating](#)
- [Internet Marketing](#)
- [Investing](#)
- [Landscaping & Gardening](#)
- [Language](#)
- [Leadership](#)
- [Leases & Leasing](#)
- [Loan](#)
- [Mesothelioma & Asbestos](#)
- [Cancer](#)
- [Business Management](#)
- [Marketing](#)
- [Marriage & Wedding](#)
- [Martial Arts](#)
- [Medicine](#)
- [Meditation](#)
- [Mobile & Cell Phone](#)
- [Mortgage Refinance](#)
- [Motivation](#)
- [Motorcycle](#)
- [Music & MP3](#)
- [Negotiation](#)
- [Network Marketing](#)
- [Networking](#)
- [Nutrition](#)
- [Get Organized - Organization](#)
- [Outdoors](#)
- [Parenting](#)
- [Personal Finance](#)
- [Personal Technology](#)
- [Pet](#)
- [Philosophy](#)
- [Photography](#)
- [Poetry](#)
- [Political](#)
- [Positive Attitude Tips](#)
- [Pay-Per-Click Advertising](#)
- [Public Relations](#)
- [Pregnancy](#)
- [Presentation](#)
- [Psychology](#)
- [Public Speaking](#)
- [Real Estate](#)
- [Recipes & Food and Drink](#)
- [Relationship](#)
- [Religion](#)
- [Sales](#)
- [Sales Management](#)
- [Sales Telemarketing](#)
- [Sales Training](#)
- [Satellite TV](#)
- [Science Articles](#)
- [Internet Security](#)
- [Search Engine Optimization \(SEO\)](#)
- [Sexuality](#)
- [Web Site Promotion](#)
- [Small Business](#)
- [Software](#)
- [Spam Blocking](#)
- [Spirituality](#)
- [Stocks & Mutual Fund](#)
- [Strategic Planning](#)
- [Stress Management](#)
- [Structured Settlements](#)
- [Success](#)
- [Nutritional Supplements](#)
- [Tax](#)
- [Team Building](#)
- [Time Management](#)
- [Top Quick Tips](#)
- [Traffic Building](#)
- [Vacation Rental](#)
- [Video Conferencing](#)
- [Video Streaming](#)
- [VOIP](#)
- [Wealth Building](#)
- [Web Design](#)
- [Web Development](#)
- [Web Hosting](#)
- [Weight Loss](#)
- [Wine & Spirits](#)
- [Writing](#)
- [Article Writing](#)
- [Yoga](#)

Acknowledgements

The author would like to thank the consultants, Ivo and Ingvor Holmqvist and Gun Sjöberg, for checking the material and making many valuable suggestions, and also my brother and his wife, Claes and Agneta Gudmundson, for providing me with most of the realia for the exercises. I am very grateful to Kungliga Operan for permission to use an opera ticket, to the Svenska Institutet for the photographs on page 226, and to Volvo for pictures of their cars.

I am also very much indebted to my colleague, Bente Elsworth, for her help and good advice; to Philip Holmes and Ian Hinchcliffe, whose grammatical works I have used; and to Andrew Cornish, Karen Donnelly and David Hancock for the illustrations.

Lastly, I would like to thank my editors, Helen Coward, Kate Jarratt and Sarah Mitchell, for their patience and help.

Vera Croghan, June 1995

For UK orders: please contact Bookpoint Ltd, 39 Milton Park, Abingdon, Oxon OX14 4TD. Telephone: (44) 01235 400414, Fax: (44) 01235 400454. Lines are open from 9.00 - 6.00, Monday to Saturday, with a 24 hour message answering service. Email address: orders@bookpoint.co.uk

For U.S.A. & Canada orders: please contact NTC/Contemporary Publishing, 4255 West Touhy Avenue, Lincolnwood, Illinois 60646 - 1975 U.S.A. Telephone: (847) 679 5500, Fax: (847) 679 2494.

Long-renowned as the authoritative source for self-guided learning - with more than 30 million copies sold worldwide - the *Teach Yourself* series includes over 200 titles in the fields of languages, crafts, hobbies, sports, and other leisure activities.

British Library Cataloguing in Publication Data

Croghan, Vera
Swedish
I. Title
439.782421

Library of Congress Catalog Card Number: 95-68139

First published in UK 1995 by Hodder Headline Plc, 338 Euston Road, London NW1 3BH

First published in US 1995 by NTC/Contemporary Publishing, 4255 West Touhy Avenue, Lincolnwood (Chicago), Illinois 60646-1975 U.S.A.

The 'Teach Yourself' name and logo are registered trade marks of Hodder & Stoughton Ltd.

Copyright © 1995 Vera Croghan

In UK: All rights reserved. No part of this publication may be reproduced or transmitted in any form or by any means, electronic or mechanical, including photocopy, recording, or any information storage and retrieval system, without permission in writing from the publisher or under licence from the Copyright Licensing Agency Limited. Further details of such licences (for reprographic reproduction) may be obtained from the Copyright Licensing Agency Limited, of 90 Tottenham Court Road, London W1P 9HH.

In US: All rights reserved. No part of this book may be reproduced, stored in a retrieval system, or transmitted in any form, or by any means, electronic, mechanical, photocopying, or otherwise, without prior permission of NTC/Contemporary Publishing Company.

Typeset by Transet Limited, Coventry.

Printed in Great Britain for Hodder & Stoughton Educational, a division of Hodder Headline Plc, 338 Euston Road, London NW1 3BH by Cox & Wyman Ltd, Reading, Berkshire.

First published 1995

Impression number

14 13 12 11 10 9 8 7

2004 2003 2002 2001 2000 1999 1998

Year

CONTENTS

Introduction	1
Pronunciation	3
1 Passet, tack! Your passport, please!	13
Formal and informal introductions and greetings. Addressing people and saying 'thank you'. Simple statements and questions.	
2 Tack för maten! It was a lovely meal!	28
Discussing where you live. Phrases used at meal times. Proposing a toast and expressing appreciation.	
Counting from 0 to 12.	
3 Hur dags stiger ni upp? What time do you get up?	41
Telling the time, parts of the day and days of the week. Saying what you do during the day. Counting from 13 to 100 and doing simple sums.	
4 Vill du följa med? Would you like to come?	55
Discussing leisure activities and the weather. The seasons.	
5 När öppnar banken? When does the bank open?	68
Phrases used at a bank and about Swedish money. Counting from 101 to 1 000 000 000.	
6 Hur mycket kostar det? How much is it?	82
Phrases used in shops. Accepting and declining offers in shops.	
7 Var ligger kafféet? Where is the café?	99
Asking for and giving directions. Apologising and responding to apologies.	
8 Får jag be om notan? May I have the bill, please?	113
Ordering a meal in a restaurant. Stating likes and dislikes concerning food and drink. Complaining about the food or the service.	
9 Har du kört i högertrafik?	130
<i>Have you ever driven on the right?</i>	
Asking for, granting or refusing permission. Enquiring about ability and offering advice. Road signs and cardinal points.	

10	Midsommar i Dalarna <i>Midsummer in Dalecarlia</i>	145
	Discussing where you come from and what languages you speak. Asking others to do things, offering assistance and telling others not to do something.	
11	Vart är ni på väg? <i>Where are you going?</i>	158
	Making suggestions and accepting offers. Asking somebody to speak slowly. Expressing displeasure.	
12	På fjällvandring i Lappland <i>Walking in Lapland</i>	173
	Asking for information and expressing preference. Stating requirements when booking railway tickets. The months of the year.	
13	Har ni något rum ledigt? <i>Have you a room vacant?</i>	189
	Enquiring about hotel rooms and facilities. Booking a room. Asking for information about tourist attractions and events. Expressing satisfaction. Dates.	
14	Var har du varit? <i>Where have you been?</i>	202
	Saying that you like or dislike something. Making enquiries. Expressing disappointment.	
15	Vilken linje ska jag ta? <i>Which line should I take?</i>	217
	Using public transport and hiring a car. Expressing surprise and doubt. Talking about politics.	
16	Vad är det för fel på er? <i>What's the matter?</i>	233
	Talking about illnesses and ailments. Medical advice. Persuading somebody to do something. Promising to do something. Expressing indifference.	
17	Har du lust att åka skidor? <i>Would you like to go skiing?</i>	249
	Making arrangements on the telephone. Phrases used in telegrams.	
18	God Jul! Happy Christmas!	263
	Writing letters. Accepting and declining invitations. Expressing gratitude.	
	Key to the exercises	276
	Some useful verbs	283
	Swedish-English glossary	287
	Index to Grammar Notes	307

INTRODUCTION

This course is designed for the absolute beginner and requires no previous knowledge of any foreign language. The aim of the course is to enable you to use Swedish in everyday situations and also to provide some background information about Sweden and the Swedish culture.

Swedish is not a difficult language for an English-speaking student to learn. Like English, it is a Germanic language so many words are similar, for example: **man, bok, hus, hund, land, hand, finger**. Many loan-words from German, French and Latin are also immediately recognisable to anyone with a knowledge of these languages, for example German *Frau, fragen, Freiheit, Rathaus* become **fru, fråga, frihet, rådhus** in Swedish. French *restaurant, parapluie, sergent, milieu* become **restaurang, paraply, sergeant, miljö** in Swedish. From Latin there is **museum, laboratorium, pastor, universitet** and so on.

In these days of easy communications, TV programmes and films, and science and technology using an international (English!) terminology, more and more American and English words are entering the Swedish language, making it increasingly accessible to English-speaking people.

How to use the book

Each of the 18 units follows the same pattern.

Introduction. An introduction in English that explains what you will learn in the unit.

Samtal. (Dialogue.) There are some dialogues at the beginning of each chapter. Using the cassette, listen to them first to see how much you understand, then read them carefully.

Vocabulary. The vocabulary section that follows each dialogue contains the new words and expressions that you will need to understand it.

Rätt eller fel? (True or false?) Statements about the dialogue that may be true or false. The aim of this exercise is for you to check whether you have understood the text.

Vad ni behöver veta. (What you need to know.) Comments on life in Sweden relevant to the dialogue.

Så här säger man. (What to say.) The important words and expressions used in the dialogues are repeated here.

Grammatik. (Language patterns.) Notes explaining grammatical structures and how to create your own sentences.

Övningar. (Exercises.) In these you practise the new words and information you have learnt.

Förstår du? (Do you understand?) Further dialogues and texts, testing your comprehension.

In addition, the symbol  indicates material included on the accompanying cassette.

The best way to make progress is to work a little every day. Listen to the cassette and read the dialogues several times, learning the vocabulary before you start the exercises.

Teach Yourself Swedish tells the story of John, a young Englishman who is going to stay in Sweden for a year to gain experience in the import and export trade. He also wants to see something of Sweden. His Swedish friend, Åke, stayed with John's family on an exchange, and now John is going to stay with Åke's family.

PRONUNCIATION

Swedish is probably one of the easiest languages to learn to pronounce as it is usually pronounced as it is written. Once a few general rules have been learnt – and you have mastered the specific Swedish sounds – it is quite straightforward.

The easiest way to learn the pronunciation is to listen to the cassette and imitate the native speakers there. The Swedish radio and Swedish films – if they haven't been dubbed – are also very helpful. Radio Sweden can be found on short wave around the world and in most of Europe on several frequencies, e.g. medium wave (AM) 1179 kHz 254 m, although reception is not always good.

The most important things to remember when pronouncing Swedish words is that all letters should be pronounced distinctly, even unstressed end vowels, and vowels and consonants in endings, e.g. **pojke** (*boy*), **före** (*before*), **sedan** (*afterwards*), **trädet** (*the tree*).

The Swedish alphabet has 29 letters:

A a (pronounced "a")	K k (pronounced "kå")	U u (pronounced "u")
B b (" "be)	L l (" "ell)	V v (" "ve)
C c (" "se)	M m (" "em)	W w (" "ve)
D d (" "de)	N n (" "en)	X x (" "eks)
E e (" "e)	O o (" "o)	Y y (" "y)
F f (" "eff)	P p (" "pe)	Z z (" "såta)
G g (" "ge)	Q q (" "ku)	Å å (" "å)
H h (" "há)	R r (" "ärr)	Ä ä (" "ä)
I i (" "i)	S s (" "ess)	Ö ö (" "ö)
J j (" "ji)	T t (" "te)	

The last three letters are vowels; this means that Swedish has nine vowels, as *y* is always a vowel in Swedish. The vowels are **a, e, i, o, u, y, å, ä, ö**.

The vowels in Swedish are pure sounds, not a combination of two sounds (diphthongs) as they often are in English. Diphthongs only occur in dialects.

The pronunciation of Swedish letters is explained below. However, the comparisons with English sounds are only approximate. Therefore you should listen carefully to the cassette where native speakers have recorded the sounds and sample words. The guide below is only intended to help you if you have any difficulties. For most people, imitating the voices on the cassette is by far the easiest way to learn the correct pronunciation.

Vowels

The Swedish vowels may be long or short, but vowel length is connected with stress. By stress we mean that it is more prominent than the other letters in the word.

A stressed vowel is long:

- as end-vowel in words of one syllable: **ja, vi, nu, se, två**.
- before a single consonant in the same syllable (exceptions see below): **mor, far, vara, heta, gata, jul**.

A stressed vowel is short:

- before two or more consonants: **flicka, gubbe, äpple, kall, kopp**. (Except before **-r: barn, lärd**.)
- in a few common words of one syllable: **han, hon, den, min, din, sin**.
- often in words of one syllable ending in **-m** or **-n: vem, hem, kom, kam, som, rum, dum, man, in, kan, men, mun, än**.

An unstressed vowel is always short: the last **a** in **tala, resa**; the **e** in **pojken, åker**, etc.

The vowels are divided into two groups:

a, o, u, å are hard vowels
e, i, y, ä, ö are soft vowels.

This distinction is important for explaining the different pronuncia-

tions of the consonants **g, k**, and the consonant combination **sk** before the different vowel groups (see below).

Swedish letter	Pronunciation	Example
long a	like a in <i>father</i>	far (<i>father</i>)
short a	like the a -sound in <i>but</i>	katt (<i>cat</i>)
long e	no English equivalent. A little like e in <i>ear</i> , but with the tongue muscles very tense	med (<i>with</i>)
short e	like e in <i>men</i>	penna (<i>pen</i>)
long i	like ea in <i>heat</i>	liv (<i>life</i>)
short i	like i in <i>kiss</i>	hiss (<i>lift</i>)
long o	like oo in <i>moon</i> with tightly rounded lips	bok (<i>book</i>)
short o	like oo in <i>book</i> with less tightly rounded lips	blomma (<i>flower</i>)
long u	no English equivalent. Start with the u -sound in <i>true</i> , but round the lips very tightly	hus (<i>house</i>)
short u	like u in <i>full</i> , but not so tensely rounded lips as the long u	hund (<i>dog</i>)
long y	no English equivalent. Like the long i but with tightly rounded lips	ny (<i>new</i>)
short y	no English equivalent. Sounds like the short i but with rounded lips	syster (<i>sister</i>)
long å	like the aw -sound in <i>raw</i>	gå (<i>go</i>)
short å	like o in <i>Scott</i>	åtta (<i>eight</i>)
long ä	like the first vowel in the diphthong ea in <i>bear</i>	äta (<i>eat</i>)
short ä	more open than the English e in <i>set</i>	lätt (<i>easy</i>)
long ö	no equivalent in English. The tongue is in the same position as for e but the lips are rounded and protruded	söt (<i>sweet</i>)
short ö	like the u -sound in <i>cut</i> but shorter	böcker (<i>books</i>)

The short vowels are often slightly more open than the long vowels. This is most noticeable when an **ä** or **ö** is followed by an **r**, for example:

Long vowels

här (*here*)
lära (*teach*)
hör (*hear*)
dör (*dies*)

Short vowels

härja (*ravage*)
lärd (*taught*)
hörd (*heard*)
dörr (*door*)

Pronunciation exercises

Practise the vowel sounds by repeating these words aloud. You will find it helpful to listen to the examples on the cassette first.

Long vowels

a Karin
 Malin
e Erik
 Eva
i Lisa
 Brita
o Ola
 Moberg
u Rut
 Sture
y Tyra
 Ystad
å Åke
 Åland
ä Pär
 Vänern
ö Öland
 Söder

Short vowels

Anna
 Magnus
 Pelle
 Svensson
 Nils
 Birgitta
 Olle
 Mollberg
 Ulla
 Gunnar
 Yvonne
 Yngve
 Märten
 Ångermanland
 Säffle
 Vättern
 Björn
 Önnestad

Note: Some words spelt with **o** are pronounced with an **å**-sound, for example:

Mona
Roland

Lotta
Stockholm

Consonants

3.27

Swedish letter

b
c

like **b** in *bad*
 is found mainly in words of foreign origin. As a rule, it represents the same sound as in the foreign word. Thus it is pronounced as **s** in front of the soft vowels (e, i, y, ä, ö) but as **k** in front of the hard vowels (a, o, u, å) in stressed syllables, and always as **k** in front of **k**

approximately as in English, but with the tongue just behind the upper teeth like **f** in *firm*
 like **g** in *go* in front of the hard vowels (a, o, u, å) or consonants in stressed syllables

like **j** in front of the soft vowels (e, i, y, ä, ö) in stressed syllables

like **j** finally after **l** and **r**

h like **h** in *hot*
j like **y** in *you*
k like **k** in *keep* in front of the hard vowels (a, o, u, å) or consonants in stressed syllables

k like **ch** in *church* in front of the soft vowels (e, i, y, ä, ö) in stressed syllables

Example

bo (*live*)

cykel (*bicycle*),
cancer (*cancer*),
flicka (*girl*)

dam (*lady*)

fem (*five*)

gata (*street*),

god (*good*),

Gud (*God*),

gå (*go*),

gris (*pig*)

ge (*give*),

gissa (*guess*),

gyllene (*golden*),

gäss (*geese*),

göra (*do, make*)

älg (*elk*),

berg (*mountain*)

het (*hot*)

ja (*yes*)

kan (*can*),

ko (*cow*),

kunde (*could*),

kål (*cabbage*)

klo (*claw*)

kedja (*chain*),

kind (*cheek*),

kyss (*kiss*),

kära (*dear*),

köpa (*buy*)

l like **l** in *leaf*
m like **m** in *me*
n like **n** in *no*
p like **p** in *plate*
q like **k** in *king*
r is a rolled **r** made with the tip of the tongue in central and northern Sweden, but in the south it is made with the root of the tongue at the back of the mouth
s like voiceless **s** in *see*. In Swedish **s** is never voiced as in *measure*
t is pronounced with the tongue just behind the upper teeth
v like **v** in *very*
w like **v** in *very*. It only occurs in names and words of foreign origin like **ks**, never like **gz** as in *example*
x like voiceless **s** in *see*. It only occurs in names and words of foreign origin like **ng** in *ring*, never like **ngg** as in *England*
ng like **ngn**
gn like **sk** in *skate* in front of the hard vowels (a, o, u, å, ö) or consonants in stressed syllables

sk like **sh** in *she* in front of the soft vowels (e, i, y, ä, ö) in stressed syllables

sch, sj, skj, stj, si(on), ti(on) like **sh** in *she*

liv (*life*)
mor (*mother*)
ny (*new*)
plats (*place*)
quiche (*quiche*)

ren (*clean*)
se (*see*)
tand (*tooth*)
vem (*who*)
WC (*toilet*)
herr X (*Mr X*)
zoo (*zoo*)

ung (*young*)
regn (*rain*)
ska (*shall*)
sko (*shoe*)
skulle (*should*)
skål (*cheers*)
skriva (*write*)
sked (*spoon*)
skina (*shine*)
skygg (*shy*)
skår (*pink*)
skön (*comfortable*)
marsch (*march*)
sjö (*lake*)
skjuta (*shoot*)
stjärna (*star*)
passion (*passion*)
station (*station*)

kj, tj like **ch** in *Charles* without the initial **kjol** (*shirt*), **tjock** (*thick*)
t-sound

Note: d, g, h, l are mute in front of **j** at the beginning of words or in compound words when these consonants belong to the same syllable: **djup** (*deep*), **gjort** (*done, made*), **hjul** (*wheel*), **ljud** (*sound*).

k followed by **n** is pronounced (unlike in English): **kniv** (*knife*), **knä** (*knee*).

q, w, x, z only occur in names and foreign words. Then **q** is pronounced like a **k**, and **w** is pronounced like a **v**. **Qu** is pronounced like **kv**, e.g. **Qatar**, **WC** (*toilet*), **Wennergren**, **Quist**, **Quinnan** (in old texts or jokingly = *woman*). **X** is pronounced like **ks**, e.g. **extra** (*extra*), and **z** is pronounced like voiceless **s**, e.g. **zebra** (*zebra*).

t is pronounced in **nation** (*nation*) and **motion** (*exercise*).

l is mute in **karl** and **värld**.

rs is pronounced like **sh** in *marsh* in central and northern Sweden, but not in the south, where the two letters are pronounced individually, e.g. **person** (*person*).

In **rd, rt, rl, rn** the **r** is assimilated with the following consonant so that these are pronounced almost like their English equivalents in central and northern Sweden. However, in the south the two letters are pronounced individually, e.g. **hård** (*hard*), **svårt** (*difficult*), **hårlig** (*glorious*), **barn** (*child*).

Pronunciation exercise

Practise the following tongue-twisters. Pay particular attention to the fact that the same sound can be spelt in several ways! Some of these sentences feature on the accompanying cassette and, if you have it, you will find the practice very useful.

b Barbror bror badade bara i Barsebäck.

c Cecilia cyklade genom centrala Cypem efter cigaretter och citroner.

d David drack druvsaft och drog igång dragspelsmusiken.

f Fiffiga Fia friade till den förfärlige Fredrik.

g Gerd gillade gyttjebadet efter gympan.

Gustav grillade grisen i gryningen.

h Helan och Halvan har hälsats med heja-rop hela halva hösten.

j Det satt en arg älg i julgranen i Göteborg.

- k** Kerstin kisade kyligt mot kycklingen i Köping.
Karin kramade den kluriga katten Katarina.
- l** Lasse linkade lamt längs Lunds lummiga alléer.
- m** Mats matade många misstroagna musiker med miljövänlig medicin.
- n** Nisse nobbade några nattliga nöjen med Nora.
- p** Pelle passade på att prova pistolen på papegojan.
- q** Quist diskvalificerade Quinnan.
- r** Rut rosade Rolfs rara renar.
- s** Sven svarade snällt när Sixten skrek svordomar.
- t** Trofasta Tilda tackade tandläkaren när han drog ut den trasiga tanden.
- v** Vill du veta var Vilhelm var i veckan?
- x** Xantippa spelade xylofon för Xerxes.
- z** Zigenaren Zakarias såg solen i zenit på Nya Zeelands zoo.
- ng** I Engliand talar engelskorna engelska.
- gn** Magnus vankade lugnt bakom vagnen i regnet.
- kn** Knut knyt knuten! Knut knöt knuten utan knot.
- sk** Den skenheliga chefen i den skära skjortan spelade skivorna i den sköna stjärnklara skärgårdskvällen.
Det är skam att skryta och skrävla i skolan.
- sj** Sju sjuka sjuksköterskor skötte sju sjösjuka sjömän.
- stj** Stjal inte stjärnan!
- skj** Jag gömde skjortorna i skjulet.
- tj** Kärringen tjtade på tjejen att inte kyssa den tjugonde kinesen på kinden. Tjosan!

Stress

Swedish has *sentence stress* (the words that are most significant for the meaning are stressed) and *word stress* (different syllables in stressed words are stressed).

Word stress. The stress is normally on the first syllable of every word except in a number of loan words from other languages where there is no completely reliable rule. A great many by now follow Swedish pronunciation rules, at least in part, but others may retain the stress on the syllable that carried the stress in the original language. That is usually the case with words of French or Latin origin, e.g. **restaurang** (*restaurant*), **novell** (*short story*), **museum** (*museum*), **studera** (*study*).

If a word begins with the prefixes **be-**, **för-**, **ge-**, the stress is on the syllable following these prefixes, e.g. **betala** (*pay*), **förstå** (*understand*), **gedigen** (*solid*).

If a syllable other than the normal first syllable is stressed, the vowel in this syllable has been italicised in this book.

Accent

Swedish is a tone language, which means that more than one tone may be used in one word. That is why it sounds as if Swedes are singing when they speak. There are two such word accents in Swedish: 'single tone' (also called *accent one* or *acute accent*) and 'double tone' (also called *accent 2* or *grave accent*).

Single tone, as in English, is used in words of one syllable. Note that even when a one-syllable word takes an ending, it keeps its single tone accent, e.g. **boll** (*ball*) – **bollen** (*the ball*), **hund** (*dog*) – **hunden** (*the dog*).

Single tone is also used in many two-syllable words ending in **-el**, **-en**, **-er**, e.g. **cykel** (*bicycle*), **vatten** (*water*), **vinter** (*winter*), and in present tense verb forms ending in **-er**, e.g. **reser** (*travel*).

Double tone is used in most words of more than one syllable and in most compound nouns, e.g. **flicka** (*girl*), **trädgård** (*garden*), as well as in verb forms ending in **-a**, **-ar**, **-ade**, **-at**, **-ad**, e.g. **tala**, **talat**, **talade**, **talat**, **talad** (*speak, spoke, spoken*). In words with double tone the main stress is on the first syllable – a falling tone –, but there is also a strong secondary stress on the second syllable – a rising tone, e.g. **lampan** (*the lamp*), **spela** (*play*).

Single tone

böjll
böll
cykel
röser

Double tone

flicka
trädgård
talat
lampan

The difference in tone is used to distinguish between words which are spelt the same way but mean different things, for example:

Single tone

Änden (*the duck*)
biten (*the bit*)

Double tone

anden (*the spirit*)
biten (*bitten*)

Note: The line indicates the pitch, i.e. the height of the tone of your voice.

Everyday pronunciation

The written language and the spoken language do differ. Note the following forms of words commonly used in normal speech:

- The final consonant is normally dropped in some very common words: **ja/g** (*I*), **da/g** (*day*), **va/d** (*what*), **go/d** (*good*), **me/d** (*with*), **de/t** (*it*), **mycke/t** (*much*).
- **Och** (*and*) is usually pronounced as **å**, and **nej** (*no*) is pronounced as **nä**.
- In normal speech the pronouns **mig** (*me, myself*), **dig** (*you, yourself*), **sig** (*himself, herself, itself, themselves*) are pronounced as **mej**, **dej**, **sej**, and they are sometimes written this way as well. **De** (*they*) and **dem** (*them*) are pronounced as **dämm**. **Någon**, **något**, **några** (*some/any/body, some/any/thing, some/any*) are pronounced **nån**, **nåt**, **nåra**. **Sådan** (*such*) is pronounced **sån**. **Sedan** (*afterwards*) is pronounced **sen**.
- Adjectives ending in **-ig** usually drop the **-g** in the spoken language, for example: **rolig** (*funny*), **tråkig** (*boring*).
- The past tense of the verbs **säga** (*say*) and **lägga** (*lay*) are written **sade** and **lade** but pronounced **sa** and **la**. **Skall** (*shall*) is pronounced **ska** and now normally also written this way. The imperatives **tag** (*take*) and **drag** (*pull*) are pronounced **ta** and **dra**.
- The present tense **är** (*is*) is pronounced **e**.

I

PASSET, TACK!

Your passport, please!

In this unit you will learn

- how to introduce yourself and how to address people
- how to exchange greetings in formal and informal situations
- how to form simple statements and questions

Samtal (Dialogue)

Robert and Jane Taylor and their son John, from London, arrive at the ferry terminal in Gothenburg. They are going through passport and customs control.

Passkontrollören God morgon. Passet, tack!

Herr Taylor Varsågod.

Passkontrollören Vad heter ni?

Herr Taylor Robert Taylor, min fru heter Jane Taylor och

vår son heter John Taylor.

Varifrån kommer ni?

Vi kommer från England.

Vad har ni för yrke?

Jag är ingenjör, min fru är sekreterare och John är praktikant på en import- och exportfirma.

Har ni varit i Sverige förut?

Passkontrollören

Herr Taylor Nej, det här är första gången.
Passkontrollören Hur länge ska ni stanna?
Herr Taylor Jag och min fru ska bara stanna en vecka, men vår son ska stanna ett år.
Passkontrollören Det var allt, tack. Trevlig resa!

passkontrollören officer	Immigration	på en	on; here: at
god morgon passet	good morning thank you; here: please	en a, an	
varsågod/a vad heter ni?	here you are what is your name?	import- och exportfirma and export firm	import
ni you		har ni varit i Sverige	förut? have
min fru och and	my wife	nej no	you been to Sweden before?
vår son varifrån?	our son from where?	det här är första gången the first time	this is
kommer vad har ni för yrke?	come what is your occupation?	hur länge ska ni stanna? long will you be staying?	how
jag är ingenjör	I am engineer	ska shall	
sekreterare praktikant	secretary trainee	bara only	
		en vecka a week	
		men but	
		ett år a year	
		det var allt	that was all
		trevlig resa	pleasant journey

Rätt eller fel? (True or false?)

- (a) Roberts fru heter John.
 (b) Det är första gången John är i Sverige.
 (c) John ska bara stanna en vecka.

Samtal (Dialogue)

After collecting their luggage they go through the green exit, as they have nothing to declare.

The Svensson family are waiting for the Taylors at the quayside. Åke Svensson has been staying with the Taylors on an exchange, so he knows them, but the parents have never met.

Fru Svensson År det John som kommer här?
Åke Svensson (to mother) Nej, det är det inte, men där är han. (to John) Hej, John! Välkommen!
John Taylor Hej, Åke! Så roligt att ses igen.
Herr Svensson Goddag, goddag, Mrs Taylor. Goddag, Mr Taylor. Välkomna till Sverige!

They shake hands.

Herr Svensson Jag heter Anders och min fru heter Ulla. Vi säger väl du till varandra?

Mr Taylor Javisst! Det tycker jag. Jag heter Robert och min frus namn är Jane.

John År det din bror, Åke?

Åke Ja, det är min lillebror. Han heter Lars, men han kallas Lasse.

John Hej! Roligt att träffas, Lasse! Talar du engelska?

Lasse Ja, lite grann.



är is	till varandra	to each other
det it, that	javisst yes, certainly; yes,	
som who	of course	
kommer is coming	det tycker jag I think so too	
här here	namn name	
det är det inte it isn't	är det din bror is he (lit. that) your brother	
där there	lillebror little brother	
han he	kallas is called	
hej hello, hi	roligt att träffas nice to meet you	
välkommen/välkomna welcome	talar du engelska? do you speak English?	
så roligt att ses igen how nice to see you again	ja yes	
goddag how do you do	lite grann a little	
till to		
Sverige Sweden		
vi säger väl du let's drop the titles, shall we?		

Rätt eller fel? (True or false?)

- (a) John säger till Åke: 'Så roligt att ses igen.'
 (b) Robert Taylor vill inte säga du till Anders.
 (c) Åkes lillebror heter Lasse, men han kallas Lars.

Vad ni behöver veta (What you need to know)

Greetings

Swedes have a reputation for being rather formal people. They are very fond of shaking hands and seldom meet without doing so. However, the rigid etiquette of the past is rapidly changing as the younger generation becomes more spontaneous.

Goddag. *How do you do.* The most common greeting in formal situations.

Hej. This is by far the most popular greeting in informal situations, corresponding to *hello* or *hi*. It is also used when parting.

God morgon. *Good morning.*

God natt. *Goodnight.* Used when going off to bed.

Adjö. *Goodbye.*

Varsågod when addressing one person, **Varsågoda** when addressing more than one person. Here it means *here you are*. It is widely used when handing something to someone, but it can also mean *please* in certain situations, for example **Varsågod och sitt!** (*Please, take a seat!*).

Välkommen when addressing one person, **Välkomna** when addressing more than one person.

Tack Swedes say **tack** very frequently, for example when receiving something and also when asking for something. It means *thank you* but if it comes at the end of a sentence it usually means *please*, e.g. **Passet, tack!** (*Your passport, please!*).

Tack så mycket *thanks very much*

Ja, tack *Yes, please*

Nej, tack *No, thank you*

Yes and no

ja *yes*

javisst *yes, certainly; yes, of course*

nej *no* (usually pronounced *nä*)

inte *not*

aldrig *never*

Titles

Herr *Mr*

Fru *Mrs*

Fröken *Miss* (**Fr-k** is an abbreviation of **fröken**)

Note: These titles, and all other titles, are spelt with a small letter unless they stand at the beginning of a sentence. Some of the older generation of Swedes are still keen on using titles when addressing people, especially if they have a professional title. They use the title immediately followed by the surname, for example: **direktör Svensson, ingenjör Taylor, doktor Andersson, prins Gustav.**

— Så här säger man (What to say) —

How to:

● ask

Vad heter du/ni? someone's name

Vad har ni för yrke? someone's job

Talar du/ni/ engelska? if someone speaks English

● say

Jag heter Anders Svensson. your name

Han heter John. someone else's name (m)

Hon heter Jane. someone else's name (f)

Jag är ingenjör. what you do

Jag kommer från England. where you are from

Roligt att träffas! nice to meet you

Trevlig resa! pleasant journey

● greet

Hej, John!

a friend

Goddag, fru Svensson

formally

— Grammatik (Language patterns) —

1 En morgon (a morning) and ett pass (a passport)

A noun is the word or name for a person, place or thing, e.g. **en man** (a man), England, Andrew, **en gata** (a street), **ett namn** (a name). Swedish nouns are either **en-** words (common gender) or **ett-** words (neuter gender). About 75% of nouns are **en-** words, and 25% are **ett-** words. Although most words for living things are common gender and the words for many 'things' are neuter gender, there are unfortunately no simple rules to tell whether a noun is common gender or neuter gender. The indefinite article (*a/an* in English) is **en** in front of a common gender noun, but **ett** in front of a neuter gender noun.

Most of the nouns in the first dialogue are common gender nouns:

en fru en gång
en son en vecka
en ingenjör en resa

but there are also some neuter nouns:

ett pass
ett yrke
ett år

2 I, you, he/she/it, we, you and they

These words are called personal pronouns. A pronoun replaces a noun, e.g. 'Robert is an engineer./He is an engineer'. Below is a complete list of the personal pronouns in the forms you use when they are the subject of a clause, i.e. they denote the person or thing taking action:

I	jag (pronounced 'ja')
you	du/Du (singular – when speaking to one person only)
he	han (pronounced 'hann')
she	hon (pronounced 'honn')
it	den (when replacing an en- word)
	det (when replacing an ett- word, pronounced 'de')

vi
we
you

ni (plural – when speaking to more than one person)
Ni (singular – when addressing one person deferentially)
de (pronounced 'dåmm' in everyday language). Sometimes written 'dom'.

du/Du and ni/Ni (you)

Du is singular, so you only use it if you speak to one person. If you want to show respect, you can use a capital in writing. **Ni** is plural, so you use it when speaking to more than one person. However, it is also used when speaking to one person with whom you are not familiar. **Ni** was the formal and polite form of address until recently, but **du** is gaining ground. If you are in doubt about which form to use, wait and see what form the Swede uses and then use the same form.

Note: The pronunciation is the same for **jag** (since the **g** is mute) and for **ja** (yes), but it is always obvious from the context which word the speaker means.

3 Yes, it is; No, it isn't

The corresponding replies in Swedish are:

Ja, det är det. Yes, it is. (lit. yes, that it is)
Nej, det är det inte. No, it isn't. (lit. no, that it isn't)

4 The Infinitive of Swedish verbs

A verb is a word which states the action of a noun, e.g. **gå** (go). The infinitive is the form of the verb which expresses the action, state or idea without being restricted by person or number. In English it is usually preceded by the preposition *to*, for example *to be* is **att vara**, *to stay* is **att stanna** and *to come* is **att komma** in Swedish.

The Swedish infinitive normally ends in unstressed **-a**, which is added to the stem. The stem is the main part of the verb without any endings, e.g. **vara** (be), **stanna** (stay), **komma** (come).

If a verb consists of only one syllable and ends in a stressed vowel, no **-a** is added in the infinitive, e.g. **bo** (live), **gå** (go).

5 The present tense

Swedish verbs are much simpler than English verbs as the same form is used throughout the tense. Tense indicates the time when the action takes place. Thus **han kommer** (*he comes*) is present tense, as the action takes place at the present time.

The present tense of almost all Swedish verbs ends in **-r**, usually **-ar** or **-er**. There have been several examples of verbs in the present tense in the dialogues, for example: **Vad heter ni?**, **Vad har ni för yrke?**, **Är det John som kommer här?**

Those verbs which end in a vowel other than **-a** in the infinitive add only an **-r** in the present tense, e.g. **bor**, **går**.

är (*am, are, is*)

While the verb *to be* has three different forms in the present tense in English (*I am, you are, he is*), there is only one form in Swedish:

jag är	vi är
du är	ni är
han är	de är
hon är	
den är	
det är	

Here is the present tense of the verb **komma** (*to come*):

jag kommer till Sverige	vi kommer till Skåne
du kommer till Stockholm	ni kommer till Heathrow
han kommer till Göteborg	de kommer till England
hon kommer till Gotland	
den kommer till Dalarna	
det kommer till Mälaren	

The present tense is used to describe:

- (a) something that is happening now: **John kommer nu** (*John is coming now*). (Note that the English continuous tense with verbs ending in *-ing* corresponds to a simple verb form – present or past tense – in Swedish.)
- (b) something that usually happens: **Han går ut med hunden varje dag** (*He goes out with the dog every day*).

- (c) something that will happen (if there is an expression of time, for example: *next year, tomorrow, soon, etc.*): **Herr och fru Taylor reser tillbaka till England om en vecka** (*Mr and Mrs Taylor will go back to England in a week*).

6 Word order in statements and questions

Statements

John är här. *John is here.*
 Hon heter Jane. *She is called Jane.*
 Han är ingenjör. *He is an engineer.*

Questions

If you want to ask a question you just change the word order so you start with the verb.

Är John här? *Is John here?*
 Heter hon Jane? *Is she called Jane?*
 Är han ingenjör? *Is he an engineer?*

The answer to this type of question may be **ja** (*yes*) or **nej** (*no*). If the answer is *yes* to a negative question (e.g. **Heter hon inte Jane?**), the Swedish reply is **jo**.

Another type of question is when you start with a question word, e.g. **vad** (*what*). The principle is the same: you start with the question word, then comes the verb, then the subject followed by other parts of the sentence.

Vad heter du? *What is your name?*
 Vad har ni för yrke? *What do you do?*

7 Jag är ingenjör (I am an engineer)

In Swedish we do not use the indefinite article (*a/an* in English) in front of words for occupation, religion, nationality or political affiliation.

Min far är läkare. *My father is a doctor.*
 Han är protestant. *He is a Protestant.*
 John är engelsman. *John is an Englishman.*
 Olof Palme var socialdemokrat. *Olof Palme was a Social Democrat.*

Note: Words for nationality, religion and political affiliation (nouns and adjectives) are spelt with a small letter in Swedish.

8 Possession: my wife's name

No apostrophe is used before the genitive -s in Swedish, and the noun following a genitive never takes an end article:

- Min frus namn *my wife's name*
- Åkes lillebror *Ake's little brother*
- Anders firma *Anders' firm*
- stadens namn *the name of the town*

Övningar (Exercises)

1 Write down the appropriate greetings and farewells.

(a) Mother greets sleepy boy in the morning.

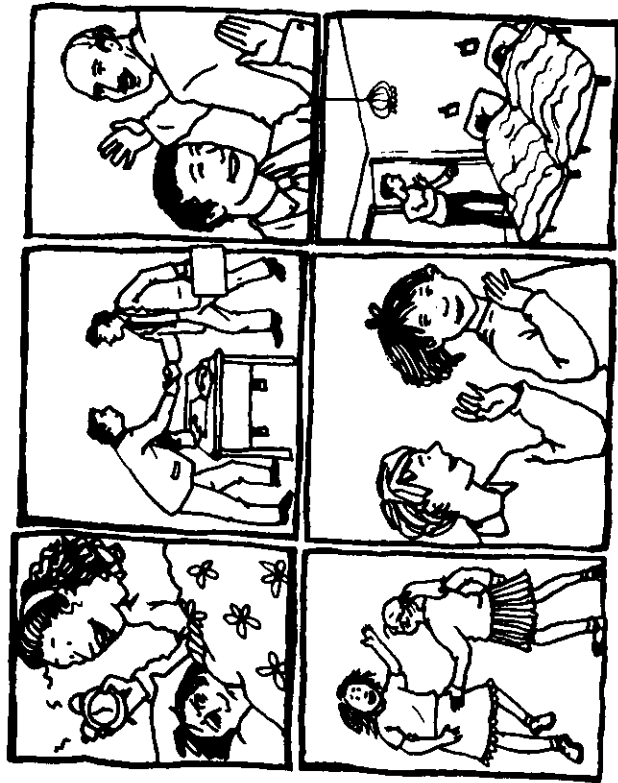

- (b) Two businessmen meet.
- (c) The businessmen say goodbye to each other.
- (d) Two girls meet.
- (e) Boy says farewell to girl.
- (f) Father to children at bedtime.

2 Answer the following questions in Swedish.

- (a) Vad heter Roberts fru?
- (b) Vad heter Johns mor (*mother*)?
- (c) Vad heter Ullas man (*husband*)?
- (d) Vad heter Åkes far (*father*)?
- (e) Vad heter Åkes lillebror?
- (f) Vad heter du?

3 Change the statements into questions.

- (a) Familjen Taylor kommer från England.
- (b) Robert Taylor är ingenjör.
- (c) Det är John.
- (d) Han kallas Lasse.
- (e) Det var allt.

4 Replace the bold words with pronouns.

Example: **John** kommer från England - **Han** kommer från England.

- (a) **Anders fru** heter Ulla.
- (b) **Ullas man** heter Anders.
- (c) **Robert och Jane** och **John** bor i London.
- (d) **Du och din fru** är välkomna.
- (e) **Du och jag** talar engelska.
- (f) **Resan** var trevlig.
- (g) **Passet** är engelskt.

5 Complete the following dialogue by adding your answers.

Eva Hej! Vad heter du?

You (*Tell her your name.*)

Eva Jag heter Eva. Jag kommer från Malmö. Kommer du också från Malmö?

You (*Say No, I come from England.*)

Eva Bor du i Oxford?

You (*Say No, I come from London.*)

6 Complete the following dialogue by adding your questions.

- You** (Say *Hello*. Ask *what he is called*.)
Bo Jag heter Bo Svedberg.
You (Ask *if he comes from Sweden*.)
Bo Ja, jag kommer från Sverige.
You (Ask *if he lives in Stockholm*.)
Bo Nej, jag bor i Göteborg.

7 Answer the questions relating to the family below. Write complete sentences.

Example: Vad heter Sveas fru? – Hon heter Svea Andersson.

- (a) Vad heter Sveas man?
 (b) Vad heter Pers lillebror?
 (c) Vad heter Pers storasyster?
 (d) Vad heter Olles storebror?

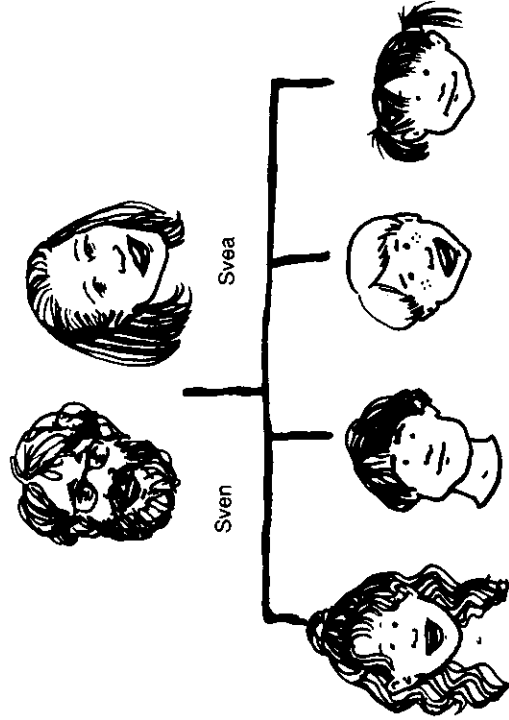

Lisa

Per

Olle

Ingela

Familjen Andersson

- (e) Vad heter Olles lillasyster/
 (f) Vad heter Lisas pappas fru?
 (g) Vad heter Ingelas mammas man?

gift med married to
storasyster big sister
storebror big brother

lillasyster little sister
mamma mother
pappa father

8 Answer the following questions using the information provided below.

- (a) Var kommer Greg Harris ifrån?
 (b) Vad har han för yrke?
 (c) Vad heter Mr MacGregor i förnamn?
 (d) Var kommer han ifrån?
 (e) Vad har han för yrke?
 (f) Vad har Frida för yrke?
 (g) Vad är Fridas efternamn?

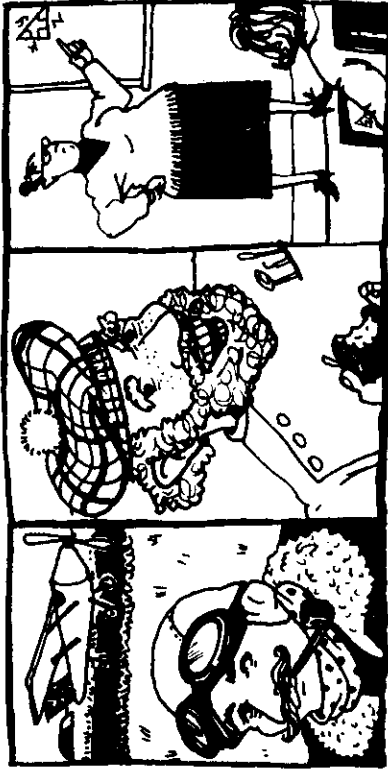

Greg Harris

Alexander MacGregor

Frida Håkansson

pilot pilot
tandläkare dentist
lärare teacher
Skottland Scotland

var ... ifrån from ... where
förnamn Christian (first) name
efternamn surname

Förstår du? (Do you understand?)

In this section you are not expected to understand every single word at once. You should try to catch the key expressions and work out the rest from the context.

Samtal (Dialogue)

Åke sees two neighbours and introduces John to them.

Åke Hej, hej, Ingrid! Hejsan, Kerstin! Det här är John från England. John ska vara här i ett år. Han vill gärna tala svenska med er.

Ingrid Hej, John! Vill du följa med oss till Liseberg?

John Ja, gärna.

Kerstin Kom då. Vi ska möta mamma och pappa där.

Åke Är din pappa hemma redan?

Kerstin Ja, han kom igår. Han är sjökapten och de hade medvind i Engelska kanalen.

John Är din mamma också ledig nu?

Kerstin Ja, hon är ledig hela sommaren, för hon är lärare.

hejsan hi!

det här this

er you

vill gärna would like to

svenska Swedish

med with

vill du följa med oss? would you

like to come with us?

kom då come then

möta meet

hemma home

redan already

kom came

igår yesterday

sjökapten (seal) captain

medvind following wind

Engelska kanalen the Channel

också also

ledig free

hela sommaren all the summer

för because

Göteborg

Gothenburg is a Swedish city that many tourists come to first, especially British people. Ferries to and from England, Denmark, Norway, Holland and Germany ply the port; trains from the continent and planes from all over the world go to Gothenburg. There are also large industrial companies there such as Volvo and SKF, the Swedish Ball Bearing Company. Many Scots have settled here and left their mark both on the city and the language.

Göteborg är Sveriges andra stad, men Göteborg har den största hamnen i Skandinavien. Staden kallas 'Lilla London'. Göteborg har många museer och teatrar. Utanför Göteborgs konstmuseum vid Götaplatsen står Carl Milles berömda staty Poseidon. Stockholmsmarna och göteborgarna kivas alltid om vilken stad som är bäst.

andra second

en stad city, town

största largest

hamnen the port, harbour

lilla little

många many

ett museum (pl. museer) museum

teatrar theatres

utanför outside

konstmuseum art museum

vid at

står stands

berömda famous

en staty statue

stockholmsmarna the Stockholmers

göteborgarna the Gothenburgers

kivas om argue about

alltid always

vilken which

som that, which

bäst best

Rätt eller fel? (True or false?)

- (a) Göteborg är den största staden i Sverige.
 (b) Det finns många museer i Göteborg.
 (c) Poseidon är den största färgan som går till Göteborg.

Rätt eller fel? (True or false?)

- (a) John vill tala engelska med Ingrid och Kerstin.
 (b) Kerstins pappa är hemma nu.
 (c) Kerstins mamma är inte ledig på sommaren.

2 TACK FÖR MATEN!

It was a lovely meal!

In this unit you will learn

- how to discuss where you live
- phrases used at meal times
- how to ask for things or decline offers at the table
- how to propose a toast and express appreciation
- how to count from 0 to 12



Samtal

Like many Swedes the Svensson family live in a flat of moderate size in a building not more than three to five storeys high, with shops and all amenities nearby.

The families arrive and park the cars.

Anders Här är det. Vi bor på översta våningen, tre trappor upp. Vi tar hissen.

Ulla Varsågod! och stig på!

Jane Vilken vacker utsikt!

Anders Ja, vi ser hamnen och alla båtarna härifrån.

Ulla Är ni törstiga? Maten är strax färdig, men ni vill väl ha något att dricka först?

Robert Ja, tack! En kall öl skulle smaka gott.
Jane Jag vill nog hellre ha ett glas sherry, tack.



bor live	maten the food
på översta våningen on the top floor	strax soon
tre three	färdig ready
tre trappor upp on the 3rd floor (lit. three stairs up)	ni vill väl ha I suppose you would like
upp up	väl I suppose
tar take	något something
hissen the lift	att dricka to drink
stig på step in	först first
vilken what a	kall cold
vacker beautiful	en öl a beer
(en) utsikt (a) view	skulle smaka gott would be nice
ser see	smaka taste
alla all	gott nice (food)
båtarna the ships, the boats	nog probably (here: I think)
härifrån from here	hellre rather
törstiga thirsty	ett glas a glass

Rätt eller fel?

- Familjen Svensson bor på bottenvåningen.
- De har en vacker utsikt över hamnen.
- De vill inte ha något att dricka före maten.
- Maten är inte färdig när de kommer.



familjen the family	före before
bottenvåningen the ground floor	när when
över over	



Samtal

Half an hour later.

Ulla

Jane

Anders

Ulla

Varsågod! Middagen är serverad.

Tack så mycket.

Vad får vi? Vi är mycket hungriga.

Inlagd sill till förrätt, sedan kyckling, dillpotatis, grönsaker och sallad. Till efterrätt ska vi ha

Robert smultron och grädde.
Ulla Det låter gott.
Anders Anders, vill du vara snäll och servera snapsen!
Alla höjer glaset Javisst! Skål och välkomna till Sverige!
 Skåll!

middagen	<i>the dinner</i>	(en) efterrätt	<i>(a) dessert</i>
serverad	<i>served</i>	vi ska ha	<i>we'll have</i>
mycket	<i>very</i>	smultron	<i>wild strawberries</i>
hungriga	<i>hungry</i>	grädde	<i>cream</i>
inlagd sill	<i>pickled herrings</i>	det låter gott	<i>that sounds good</i>
till	<i>for</i>	vill du vara snäll	<i>and ... please</i>
(en) förrätt	<i>(a) starter</i>	snapsen	<i>the aquavit</i>
sedan	<i>afterwards</i>	skål	<i>cheers</i>
(en) kyckling	<i>(a) chicken</i>	Sverige	<i>(pronounced Svärje)</i>
dillpotatis	<i>potatoes boiled with dill</i>	alla	<i>all</i>
grönsaker	<i>vegetables</i>	höjer	<i>raise</i>
(en) sallad	<i>(a) salad</i>	glaset	<i>the glasses</i>

Rätt eller fel?

- (a) De är inte hungriga.
 (b) Ulla serverar sill till efterrätt.
 (c) De dricker snaps till sillen.

TS 14.3.



Samtal

After a little while.

Robert Jag skulle vilja ha lite salt och peppar.
Anders Varsågod.
Ulla Får det vara lite mera?
Robert Mycket gärna. Det smakade verkligen gott.
Jane Nej, tack, jag är så mätt. Jag måste hålla diet.
Lasse Kan jag få lite mera efterrätt?
Ulla Så gärna. Är det här lagom?
Lasse Tack, det är bra.

When they have finished eating.

Robert Tack för maten! Det var mycket gott.
Ulla Ingen orsak. Vi dricker väl kaffet på balkongen. Vill ni ha

socker och grädde till kaffet?
Jane Nej, tack. Bara en slät kopp kaffe.
Ulla Vad vill ni ha till frukost i morgon?
Jane Vi vill gärna pröva en svensk frukost. Vad brukar ni äta?
Ulla Vi börjar med ett glas juice. Anders och pojkar äter fil och jag äter flingor och mjölk. Vi dricker kaffe och äter smörgåsar också.
Jane Det blir bra. Vi vill äta det samma som ni, fast jag vill nog gärna ha en kopp te med mjölk till frukosten.
Ulla Det ska du få.

jag skulle vilja ha	<i>I would like to have</i>	balkongen	<i>the balcony</i>
lite	<i>a little</i>	(ett) socker	<i>sugar</i>
(en) peppar	<i>pepper</i>	en slät kopp kaffe	<i>a cup of black coffee</i>
får det vara lite mera?	<i>may I give you a little more?</i>	vad vill ni ha till frukost?	<i>what would you like to have for breakfast?</i>
mycket gärna	<i>yes, please, I would love it</i>	i morgon	<i>tomorrow</i>
gärna	<i>willingly, gladly</i>	pröva	<i>try</i>
det smakade verkligen gott	<i>it really did taste nice</i>	svensk	<i>Swedish</i>
så	<i>so</i>	vad brukar ni äta?	<i>what do you usually have?</i>
mätt	<i>satisfied, full up</i>	börjar	<i>begin</i>
jag måste hålla diet	<i>I am on a diet</i>	pojkar	<i>the boys</i>
en diet	<i>a diet</i>	fil (mjölk)	<i>(thin) yoghurt</i>
kan jag få?	<i>can I have?</i>	flingor	<i>cornflakes</i>
så gärna	<i>by all means; with pleasure</i>	(en) mjölk	<i>milk</i>
är det här lagom?	<i>will that do?</i>	smörgåsar	<i>open sandwiches</i>
det är bra	<i>that's enough</i>	det blir bra	<i>that will be nice</i>
ingen orsak	<i>you are welcome</i>	samma	<i>same</i>
dricker	<i>drink</i>	fast	<i>though</i>
kaffet	<i>the coffee</i>	te	<i>tea</i>
		det ska du få	<i>you shall have that</i>

Rätt eller fel?

- (a) Robert vill gärna ha mera.
 (b) Jane är inte mätt.
 (c) Lasse håller diet.

Vad ni behöver veta

Addresses

Addresses are written as follows:

Direktör Anders Svensson
Storgatan 7A III
395 84 Göteborg

Storgatan corresponds to High Street, **7** is the number of the house, **A** the entrance door and **III** indicates that the person lives on the third floor. **395 84** is the postal code, which always stands in front of the name of the town.

Mealtimes

Varsågoda When a hostess is ready to serve she invites the guests to come to the table with the phrase **Varsågoda, maten/frukosten /middagen/kvällsmaten (supper) är serverad.**

Inlagd sill Every self-respecting housewife in Sweden has her own – or her mother's – recipe for pickled herrings!

Dillpotatis Swedes are very partial to new potatoes boiled with dill. They also use this herb in white sauces, with fish and crayfish.

Smultron Wild strawberries are probably the Swedes' idea of heaven on earth!

Tack för maten When leaving the table after the meal it is good manners to go up to your hostess and say **tack för maten**. A word of praise won't go amiss, so don't be shy! Also, when you next meet your host or hostess you should say **tack för senast**, even if it is months after the dinner party.

Ingen orsak (lit. *No cause*) *You are welcome, Don't mention it, It's quite all right* is the standard reply when someone thanks you for something.

Skål and **snaps** are probably the best known Swedish words to most foreigners, but for the uninitiated, **snaps** is a dram of aquavit drunk from a small, tapered glass. **Skål** (lit. *bow!*) has survived from the days when a drinking bowl was used.

Äta frukost Swedes use the word **äta** where English people use *have* if they actually partake of the meal. **Ha** would merely imply that they have it in store in the house.

Please There are a number of ways of saying *please* when asking someone to do something, for example:

Vill du vara snäll och räkna mig saltet!

Var snäll och räck mig saltet!

Räck mig saltet, är du snäll!

Snälla Anders, räck mig saltet!

They are all interchangeable, so you can choose whichever you like.

Så här säger man

How to:

- ask for things at the table

Kan jag få . . . ?

Jag skulle vilja ha . . .

Jag vill gärna ha . . .

Jag vill hellre ha . . .

May I have . . . ?

I would like to have . . .

I would love to have . . .

I would prefer . . .

- accept offers

Ja, tack.

Tack, mycket gärna.

Yes, please.

With pleasure, certainly.

- decline offers

Nej, tack.

Tack, det är bra.

Jag är mätt.

No, thanks.

That's enough.

I've had enough (food).

- offer things to others

Får det vara lite mera?
Ni vill väl ha . . . ?

*May I give you a little more?
Would you like?*

- other phrases

Jag är hungrig.
Jag är törstig.
Det var mycket gott.
Tack så mycket
Skål!

*I'm hungry.
I'm thirsty.
It was very nice.
Thank you very much.
Cheers!*



Grammatik

1 How to say 'the'

The is an ending in Swedish, not a separate word as it is in English. If the noun is an **en-** word (common gender) and ends in a consonant, **-en** is added at the end of the word. If the noun is an **ett-** word (neuter gender) and ends in a consonant, **-et** is added.

en våning *a flat* våningen *the flat*
en hiss *a lift* hissen *the lift*
ett vin *a wine* vinet *the wine*
ett hus *a house* huset *the house*

Nouns that end in an unstressed vowel only add **-n** or **-t** respectively, for example:

en flicka *a girl* flickan *the girl*
en gata *a street* gatan *the street*
ett äpple *an apple* äpplet *the apple*
ett frimärke *a stamp* frimärket *the stamp*

These endings are called the definite article.

Note: The noun following a genitive never takes an end article, e.g. **stadens namn** (*the name of the town*), **husets nummer** (*the number of the house*).

2 The additional definite article

If there is a qualifying word (e.g. an adjective) immediately before the noun, Swedish uses both a separate word – **den** in front of the adjective that precedes **en-** words, **det** in front of the adjective that precedes **ett-** words, **de** in front of plural words – and the definite article at the end of the word.

den fina våningen *the nice flat*
det fina huset *the nice house*
de fina husen *the nice houses*

den/det/de is called the additional definite article.

3 Vilken vacker utsikt!

Notice how **vilken** is used in exclamations. You can also use **en sådan** (*such a*), e.g. **en sådan vacker utsikt!** (Lit. such a beautiful view).

4 Härifrån (from here)

Note the inverted word order in words such as:

härifrån *from here (lit. here from)*
därifrån *from there (lit. there from)*
varifrån *from where (lit. where from)*
uppifrån *from above (lit. up from)*
nerifrån *from below (lit. down from)*
framifrån *from the front (lit. forward from)*
bakifrån *from the back (lit. back from)*

5 Kan, ska, vill, måste, får, låter

These verbs are called modal verbs. They correspond to the English verbs *can* – *shall* – *will* – *may* – *might* – *let*. The important thing about them is that they can only be followed by a plain infinitive, i.e. an infinitive without **att** ('to' in English) in a two-verb clause, for example:

Kan jag få lite socker? *Can I have some sugar?*

Han ska vara här ett år. *He will stay here a year.*
 Vill du ha mera? *Do you want some more?*
 Du måste komma till Sverige. *You must come to Sweden.*
 Skulle jag kunna få lite mera? *May I have some more?*
 Du får komma nu. *You may come now.*
 Låt oss säga du. *Let's drop the titles.*

6 Ha – har, ta – tar

Ha (*have*) and **ta** (*take*) are infinitives. The present tense of these verbs are:

jag har	jag tar
du har	du tar
han/hon/den/det har	han/hon/den/det tar
vi har	vi tar
ni har	ni tar
de har	de tar

7 A cup of coffee, a glass of sherry

There is no word corresponding to *of* in expressions indicating measure like **en kopp kaffe** (*a cup of coffee*), **en flaska vin** (*a bottle of wine*), **ett glas vatten** (*a glass of water*).

8 Vem, vad, vilken, vilkas, vilkets, vilkas, vilkas

These words are used in direct and indirect questions. They are called the interrogative pronouns. In this unit you have met **vad får vi?** (*what will we get?*), **vad vill ni ha?** (*what would you like?*), **vad brukar ni äta?** (*what do you normally eat?*). The common interrogative pronouns are:

vem	who(m)
vad	what
vilken	which, who or what in front of or referring to en -words
vilket	which, who or what in front of or referring to ett -words
vilka	which, who or what in front of or referring to plural words

Vad cannot take a genitive **-s**. The others form their possessive by adding an **-s**, e.g. **vems, vilkens, vilkets, vilkas, vilkas**. **Vem** can only refer to one person. In plural **vilka** must be used.

Vem är hon? *Who is she?*
 Vems hus är det? *Whose house is it?*
 Vilka filmer gillar du? *Which films do you like?*
 Vad vill du göra? *What do you want to do?*

Note that **vad** cannot be used before a noun in Swedish as *what* can be in English. *What nonsense* is translated as **sådana dumheter** in Swedish. However, it is possible to say **vad för en bil** (*what kind of car*), **vad för ett hus** (*what kind of house*), **vad för namn** (*what kind of names*).

TS 3050.

9 Numerals: 0 – 12

0	noll (pronounced 'nåll')
1	ett
2	två
3	tre
4	fyra
5	fem
6	sex
7	sju
8	åtta
9	nio (pronounced 'nie' in everyday speech)
10	tio (pronounced 'tie' in everyday speech)
11	elva
12	tolv

Note that Swedes use the neuter form **ett** (not **en**) when counting.

Övningar

1 Complete the column below.

Example: en våning – våningen

en familj ett glas . . .
 en sekreterare ett hus . . .

- en trappa ... ett pass ...
- en hiss ... ett vin ...
- en hamn ... ett salt ...
- en kopp ... (ett) kaffe ...
- en middag ...
- (en) gräde ...

2 Answer the questions in Swedish, as indicated.

- (a) Vill du ha något att dricka? (accept)
- (b) Vill du ha mjölk i teet? (decline)
- (c) Vill du ha mera smultron? (I would love to)
- (d) Är det lagom? (Yes, it is enough)
- (e) Vill du hellre ha kaffe? (I would prefer tea)

3 Say the following in Swedish.

- (a) May I have a cold beer, please?
- (b) Please can I have the salt?
- (c) John, please serve the wine!
- (d) Please, give me some coffee.
- (e) I would like to have some sugar, please.

4 Ask for the following things in Swedish.

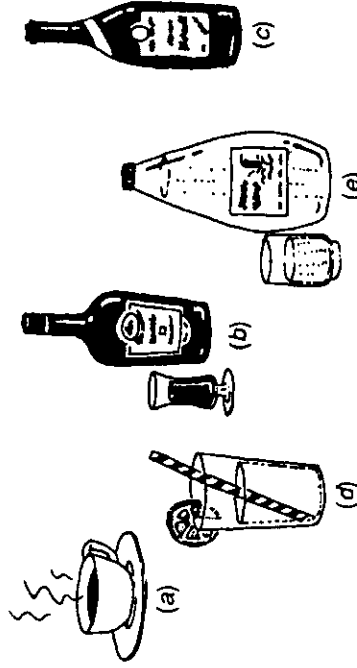

en flaska a bottle
(ett) rödvin red wine

(en) apelsinсаft orange juice
(ett) vatten water

5 Fill in the missing words.
(From where) kommer hon?
Han tittar på (looks at) huset (from above) och (from below)
(from the front) och (from the back)
Kommer du inte (from here)?
Nej, jag kommer (from there)

6 Answer the questions about the dialogues in Swedish.

- (a) Är de törstiga?
- (b) Lagar Anders middagen?
- (c) Vill alla ha mera efterrätt?
- (d) Vill de inte äta frukost?
- (e) Tackar Ulla för maten?

7 Fill in the missing numbers. Spell out the words.

Han har (1) huvud (head), (2) ben (legs), (6) koppar, (3) tidningar (newspapers), (4) flaskor rödvin, (8) glas, (5) barn (children).

8 Complete the dialogue.

- You** (Say you would like a cup of coffee.)
- Siv** Vill du ha socker och grädde till kaffet?
- You** (Say you would like milk and sugar.)
- Siv** Du vill väl ha en smörgås också?
- You** (Say no thanks, you are not hungry, only thirsty.)
- Siv** Är det bra så?
- You** (Say thank you, it was very nice.)

Förstår du?

Smörgåsbordet

Ni vill förmodligen pröva det berömda svenska smörgåsbordet. Det är inte lika vanligt som det brukade vara - inte med de hundra rätter som det brukade ha. Men många hotell och fina restauranger - och färjorna till Sverige - serverar smörgåsbord till lunch. För ett rimligt pris kan man äta ... och äta ... och äta!

Man börjar vid ena ändan av bordet med fiskrätter – sill, räkor, lax o.d. – sedan kött och äggrätter, sedan efterrätt, sedan ost. Man dricker öl och snaps till smörgåsbordet. Men ta god tid på dig – det kan ta många timmar!



smörgåsbordet	Swedish tradition-	bordet	the table
al buffett		fiskrätter	fish dishes
förmodligen	probably	räkor	prawns
lika vanligt som	as common as	(en) lax	salmon
brukade vara	used to be	o.d. (och dylikt)	etc.
hundra	hundred	(ett) kött	meat
rätter	dishes	äggrätter	egg dishes
fina	fine	(en) ost	cheese
restauranger	restaurants	ta god tid på dig	allow plenty of
färjorna	the ferries	time	
ett rimligt pris	a reasonable price	timmar	hours
man	one, you	samma	the same
ena ändan av	one end of		

Rätt eller fel?

- Smörgåsbordet är mycket vanligt i Sverige.
- Smörgåsbordet har alltid hundra rätter.
- Man kan äta så mycket man vill för samma pris.
- Man behöver inte mycket tid för att äta smörgåsbord.

3

HUR DAGS

STIGER NI UPP?

What time do you get up?

In this unit you will learn

- how to say what time it is
- how to say what you do during the day
- how to say the days of the week and parts of the day
- how to count from 13 to 100



Samtal

Jane and Ulla discuss the daily routine in the Svensson family.

Jane

Hur dags stiger ni upp på morgonen?

Ulla

Jag stiger upp klockan halv sju, för vi äter frukost tio över sju. Lasse börjar skolan klockan åtta, så vi måste gå härifrån kvart i åtta.

Anders

Jag stiger upp tjugo i sju. Jag måste vara på kontoret klockan nio, så jag kör härifrån fem över halv nio.

Åke

Min väckarklocka ringer klockan sju. Jag börjar ibland klockan åtta och ibland klockan nio på universitetet. Jag tar spårvagnen fem i halv nio i morgon.

Ulla

Vi dricker förmiddagskaffe klockan halv elva och äter lunch klockan ett, men det gör vi på jobbet. Jag arbetar ju deltid, så jag går hem efter lunchen. Jag handlar middags-

maten på vägen hem. Lasse slutar skolan klockan halv fyra, så vi dricker te när han kommer hem på eftermiddagen, ungefär kvart i fyra.

Jane

När äter ni middag?

Ulla

Inte förrän halv sju på kvällen när alla har kommit hem. Vi dricker te när Lasse har gått till sängs vid halv nio-tiden.

Anders

Ulla och jag går och lägger oss lite över elva, men Åke stannar uppe till efter midnatt. Han är en riktig nattuggla.

hur dags?	at what time?	arbetar	work
stiger upp	get up	ju of course, as you know	
halv sju	at half past six	deltid	part-time
tio över sju	ten past seven	hem	home
börjar skolan	starts school	handlar	shop
en skola	a school	på vägen hem	on the way home
kvart i åtta	a quarter to eight	slutar	finishes
tjuugo i sju	twenty to seven	på eftermiddagen	in the afternoon
ett kontor	an office	ungefär	about
fem över halv nio	twenty-five to nine	inte förrän	not until
en väckarklocka	an alarm clock	på kvällen	in the evening
ringer	rings	har gått till sängs	has gone to bed
ibland	sometimes	vid halv nio-tiden	around half past eight
en spåravn	a tram		
fem i halv nio	twenty-five past eight		
(ett) förmiddagskaffe	morning coffee		
gör	do		
jobbet	the place of work		

Rätt eller fel?

- Lasse börjar skolan klockan nio.
- Åke börjar ibland klockan åtta på universitetet.
- De dricker te klockan halv elva på förmiddagen.
- Lasse går och lägger sig ungefär tjuugo över nio.

Samtal

Åke and John discuss what they do in their spare time.

John

Vad ska vi göra i kväll?

Åke

I kväll måste vi stanna hemma och se efter Lasse. Dina föräldrar ska ju gå på konsert och det är måndag idag och då går mamma och pappa ut. Mamma går på en kurs i fransk konversation och pappa diskuterar politik med sina partivänner. Men vi kan spela skivor eller titta på TV.

John

Går du också på någon kurs?

Åke

Ja, på tisdagarna lär jag mig spela gitarr, och på torsdagarna går jag på en fotokurs.

John

Vad gör du på onsdagarna då?

Åke

Då brukar jag träffa mina vänner. Vi går och fikar eller kanske på bio. På fredag ska vi gå på en popkonsert. Vill du följa med?

John

Ja, gärna. Vad händer på lördagar och söndagar då?

Åke

På lördagarna går jag till min idrottsklubb, och sedan går vi ut på stan. På söndagarna går vi i kyrkan på morgonen, och på eftermiddagen går jag och pappa på fotbollsmatch.

I kväll

tonight

se efter

look after

dina your

föräldrar parents

en konsert (pronounced kansär)

a concert

(en) måndag (a) Monday

Idag

today

ut out

en kurs

a course

fransk

French

en konversation

a conversation

diskuterar

discusses

(en) politik

politics

sina his

partivänner

friends in his

political party

spela skivor

play records

titta

look

någon

some

på tisdagarna

on Tuesdays

lär jag mig

I learn

en gitarr

a guitar

på torsdagarna

on Thursdays

en fotokurs

a course in

photography

på onsdagarna

on Wednesdays

träffa

meet

en vän

a friend

fikar

have a coffee

kanske

perhaps

(en) bio

cinema

på fredag

on Friday

en popkonsert

a pop concert

följa med

come with us

händer

happens

på lördagar

on Saturdays

på söndagar

on Sundays

min

my

en idrottsklubb

an athletic club,

a sports club

på stan

(from the town)

into town

i kyrkan

to church

en fotbollsmatch

a football match

Rätt eller fel?

- (a) Lasse måste se efter John och Åke i kväll.
 (b) Åke går inte på någon kurs.
 (c) Åke träffar sina vänner på onsdagarna.
 (d) På lördagarna går Åke och Anders på fotbollsmatch.

Vad ni behöver veta

Clocks

Ett **armbandsur** – ett **fickur** – en **väckarklocka** – en **ringklocka**
 – en **kyrkklocka** (a *watch* – a *pocket watch* – an *alarm clock* – a *bell*
 – a *church bell*)

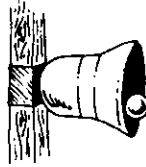
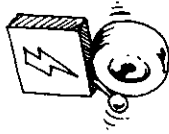
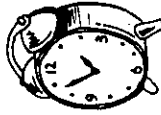
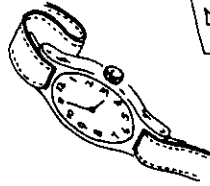

Although Swedish has the words **armbandsur** and **fickur**, the word **klocka** is the normal word used both for *clock*, *watch* and *bell*. When telling the time, it is the only word used.

Coffee

Swedes usually drink coffee in the morning, and coffee or tea in the afternoon. Late at night they usually drink tea, often without milk. A lot more coffee than tea is drunk, in fact more coffee per person is drunk in Scandinavia than anywhere else in the world.

Så här säger man

How to:

- say what time it is

Klockan är ett.

It's one o'clock.

Klockan är fem över ett.

It's five past one.

Klockan är kvart över ett.

It's a quarter past one.

Klockan är tjugo över ett.

It's twenty past one.

Klockan är halv två.

It's half past one.

Klockan är tjugo i två.

It's twenty to two.

Klockan är kvart i två.

It's a quarter to two.

Klockan är fem i halv tre.

It's twenty-five past two.

Klockan är fem över halv tre.

It's twenty-five to three.

KLOCKAN ETT/TVÅ etc.

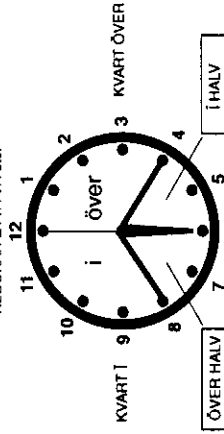

HALV ETT/TVÅ etc.

Note that half past an hour in English corresponds to half to the next hour in Swedish, e.g. **halv sju** (*half past six*).

Note: No preposition is used where English has *at*; for example, **skolan börjar klockan åtta** (*school starts at eight o'clock*). It is also possible to abbreviate **klockan** to just **kl.**, e.g. **kl. 1** (*one o'clock*). If you use the 12-hour clock, **fm** or **f.m.** (**förmiddagen**) corresponds to *a.m.* and **em** or **e.m.** (**eftermiddagen**) corresponds to *p.m.*

- use other common expressions in connection with clocks

Hur mycket är klockan?

What time is it?

Vad är klockan?

What time is it?

Min klocka går fel.

My watch is wrong.

Klockan går fem minuter före.

The clock is five minutes fast.

Klockan går tre minuter efter.

The clock is three minutes slow.

Klockan står.

The clock isn't working.

Klockan har stannat.
Klockan går rätt.
Klockan slår tolv.

- ask about daily routine

Hur dags stiger du upp?
När äter du frukost?
När går du och lägger dig?
Hur dags går du och lägger dig?
What time do you get up?
When do you have breakfast?
When do you go to bed?
What time do you go to bed?



Grammatik

1 Plural forms of Swedish nouns

The plural ending of most English nouns is *-s*, e.g. *girls*. It is not quite so simple in Swedish as there are five main ways of forming the plural. These are called the five declensions. Fortunately it is usually possible to tell which declension a noun belongs to from the form of the noun. The nouns belonging to the first declension are **en-words**, and the majority end in **-a** in their singular form. They drop this **-a** before the plural ending **-or** is added.

en flicka två flickor
en gata två gator
en skola två skolor

A small number of first declension nouns do not end in **-a** in the singular, so the plural ending is added to the singular form:

en ros a rose
två rosor two roses

You have already encountered some of these first declension nouns, e.g. **en mamma**, **en pappa**, **en firma**, **en trappa**, **en resa**.

From now onwards, nouns will be listed as they appear in dictionaries. You can then see immediately from the endings if a noun is an **en-word** or an **ett-word**, and the plural ending is also given. Thus the dictionary would give you e.g. **flicka/a** (**-an -or**) where the **-an** ending tells you that **flickan** is the definite form singular (so the word must be an **en-word**), and **-or** tells you that the indefinite form plural is

flickor. **-0** denotes that the word is unchanged in its plural form.

2 Veckodagarna (the days of the week)

söndag	(pronounced: sönn-da)	Sunday
måndag	(pronounced: männda)	Monday
tisdag	(pronounced: tis-da)	Tuesday
onsdag	(pronounced: on-sda)	Wednesday
torsdag	(pronounced: tors-da)	Thursday
fredag	(pronounced: fre-da)	Friday
lördag	(pronounced: lö-rda)	Saturday

Notice that Swedish does not use a capital letter for the names of the days of the week.

3 På

The versatile preposition **på** is used both with the days of the week and parts of the day.

Vad ska du göra på söndag?
What are you going to do on Sunday?

På lördagarna spelar Åke
Åke plays football.

I England dricker man te
In England one drinks tea in the morning.

Lasse går till sångs tidigt
Lasse goes to bed early in the evening.

4 Adjectives

An adjective is a word that denotes quality, e.g. **stor** (*big, large*), **fin** (*fine*), **dyr** (*expensive*), **billig** (*cheap*), **vacker** (*beautiful*), **lång** (*long*), **hög** (*high*), **svår** (*difficult*).

In Swedish adjectives take endings which have to agree with the noun that the adjective refers to, i.e. an adjective referring to an **en-word** in (the indefinite form) singular is in the basic form (the form you find in the dictionary), whereas an adjective referring to an **ett-word** in (the indefinite form) singular has **-t** added to the end.

All adjectives referring to plural nouns (i.e. both **en-** and **ett-** words) must end in **-a**:

en stor stad	ett stort museum	stora museer
en fin båt	ett fint yrke	fina yrken
en dyr klocka	ett dyrt land	dyra klockor

This rule also applies to adjectives when the adjective follows the noun that it refers to and a form of the verb *to be*:

staden är stor museet är stort båtarna är stora

From now onwards, adjectives will be listed in the vocabularies in their basic form only, i.e. as they appear in the dictionaries, unless they are irregular.

5 Gå

Gå is the normal word for translating the English verb *to go* or *to travel* about vehicles. If a person is using some means of transport **åka** is the most common word for translating *go*, as **gå** cannot be used. **Gå** used about a person or persons can only mean *to walk* or *to leave*, for example:

När går tåget?
 När går färjan till England.
 Går du till kontoret?
 Jag måste gå nu.

*When does the train go?
 The ferry goes to England.
 Do you walk to the office?
 I must leave now.*

Note also the following expressions:

Han går i skolan.
 Hon går i kyrkan.

*He goes to school.
 She goes to church.*

6 Numerals: 13 – 100

13	tretton
14	fjorton
15	femton
16	sexton
17	sjutton
18	arton
19	nittion
20	tjugo

21	tjugoeitt (-en) (often pronounced 'tjuett', 'tjuen')
22	tjugotvå
23	tjugotre
24	tjugofyra
25	tjugofem
26	tjugosex
27	tjugosju
28	tjugoåtta
29	tjugonio
30	trettio, tretti
31	trettioett etc.
40	fyrtio, fyrti (always pronounced 'förti')
50	femtio, femti
60	sextio, sexti
70	sjuttio, sjutti
80	åttio, åtti
90	nittio, nitti
100	(ett) hundra

En is used before **en-** words, e.g. **tjugoen veckor**.

Ett is used before **ett-** words, e.g. **tjugoeitt år**.

Thus: **ettundrattjugoen dagar** (121 days).

Note: Swedish uses a decimal comma instead of a decimal point.

Matematik (arithmetic)

This is the normal way to do simple sums:

2 + 2 = 4 (två plus två är fyra)
 4 - 2 = 2 (fyra minus två är två)
 3 x 3 = 9 (tre gånger tre är nio)
 9 ÷ 3 = 3 (nio delat med tre är tre)



Övningar

1 Fill in the correct plural form of the nouns in the following sentences.

- John talar svenska med två svenska (girls)
- Ett år har femtiovå (weeks)
- Läraren vill ha svar på alla (questions)
- I Göteborg finns det många export-(firms)
- Anders öppnar två (bottles) rödvin.











- (f) Många (ferries) går till Göteborg.
- (g) De har flera (clocks)
- (h) Det bor inte så många (people) i Sverige.

svar (-et, -o) answer	människ/a (-an, -or) person,
fråg/a (-an, -or) question	people

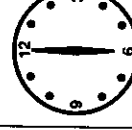
2 Answer the following questions in Swedish.

- (a) Vad gör Ulla på måndagarna?
- (b) Vad gör Åke på tisdagarna?
- (c) Vad gör Åke på onsdagarna?
- (d) Vad gör Åke på torsdagarna?
- (e) Vad ska pojkarna göra på fredag?
- (f) Vad gör Åke på lördagarna?
- (g) Vad gör familjen Svensson på söndagarna?

3 (a) Look at the clocks and say in Swedish what time it is.

 (i)	 (ii)	 (iii)	 (iv)	 (v)
 (vi)	 (vii)	 (viii)	 (ix)	 (x)

(b) Answer the questions in Swedish.

- (i) Hur dags ringer väckarklockan?
- (ii) Hur dags stiger du upp?
- (iii) Hur dags äter du frukost?
- (iv) Hur dags går du hemifrån?
- (v) Hur dags börjar du arbeta?
- (vi) Hur dags äter du lunch?
- (vii) Hur dags slutar du arbeta?

- (viii) Hur dags äter du middag?
- (ix) Hur dags går du och lägger dig?

4 Fill in the missing adjectives in the story below. Choose from the following adjectives and use each adjective only once: **billig, dyr, fattig, fin, lång, hög, stor, svår, trevlig, vacker.**

Make sure that the adjectives are in their correct form, and that the story makes sense.

Eva bor i ett hus i en stad. Hon har en utsikt över en park. Hennes lägenhet är mycket, men också mycket Hon har bott där en tid, så det blir för henne om hon inte kan stanna där. Det finns inte så många lägenheter som en student har råd med.

park (-en, -er) park	tid (-en, -er) time
hennes her	fattig poor
lägenhet (-en, -er) flat	student (-en, -er) student
bott lived	har råd med can afford

5 Insert the correct verb in the sentences below.

- (a) Tåget kl. 21.08.
- (b) Hur ofta du till Sverige?
- (c) Flyget till London fyra gånger om dagen.
- (d) Lasse till skolan kl. kvart i åtta.
- (e) Hon spårvagn till kontoret.
- (f) Färjan till England varannan dag.
- (g) du till arbetet?
- (h) Jag skulle vilja till månen.

tåg (-et, -o) train	spårvagn (-en, -ar) tram
hur ofta? how often?	varannan dag every second day
flyget (colloquial) the planes	skulle vilja would like to
fyra gånger om dagen four times a day	mån/e (-en, -ar) moon

6 Fill in the words for the numbers in the following statements.

- (a) När man är (18) år får man rösta. (When you are 18 years old you can vote.)
- (b) Man får köpa brännvin i Sverige när man är (20) år.

- (You can buy aquavit in Sweden when you are 20 years old.)
 Två veckor är detsamma som (14) dagar. (Two weeks is the same as 14 days.)
 (c) Februari har bara (28) dagar. (February has only 28 days.)
 (d) Fyra månader har (30) dagar. (Four months have 30 days.)
 (e) Sju månader har (31) dagar. (Seven months have 31 days.)
 (f) Ett halvår har (26) veckor. (Half a year has 26 weeks.)
 (g) Medellivslängden i Sverige är (75) år för män och (81) år för kvinnor. (The average life expectancy in Sweden is 75 years for men and 81 years for women.)
 (h)

7 Do the following calculations in Swedish. Write the numbers in words.

- (a) $14 + 23 =$
 (b) $52 + 36 =$
 (c) $87 - 13 =$
 (d) $34 - 21 =$
 (e) $7 \times 7 =$
 (f) $11 \times 5 =$
 (g) $93 \div 31 =$
 (h) $28 \div 7 =$

Förstår du?

En ovanlig dag

På söndag stiger Lasse inte upp kl. 7. Han stannar i sängen för han vet att hans mamma kommer med choklad med vispgräddor på sängen till honom. Hans pappa och hans storebror kommer också och sjunger för honom, för det är hans födelsedag. Han får många presenter. Av Åke får han en ny fotboll. Mormor har stickat en tröja åt honom, och farmor och farfar har skickat pengar till Lasse.

I garaget står den finaste presenten – pappa och mamma har köpt en dyr mountainbike till honom. Lasse har inte tid att äta frukost. Han vill ut och cykla genast!

ovanlig unusual
 säng (-en, -ar) bed
 vet knows
 hans his
 choklad (-en) chocolate
 vispgräddor (-n) whipped cream
 honom him
 födelsedag (-en, -ar) birthday
 sjunger sing
 present (-en, -er) present
 mormor grandma (lit. mother's mother)
 stickat knitted

tröja (-an, -or) sweater
 farmor grandma (lit. father's mother)
 farfar grandpa (lit. father's father)
 skickat sent
 pengar money
 garage (-t, -o) garage
 står stands
 finaste finest
 köpt bought
 har inte tid hasn't got time
 cykla cycle
 genast at once

Rätt eller fel?

- (a) Lasse stiger upp klockan sju på födelsedagen.
 (b) Mormor har stickat en tröja till Lasse.
 (c) Farmor och farfar har skickat en mountainbike.

Sveriges befolkning

Ända in i vår tid var Sveriges befolkning mycket enhetlig både vad beträffar etniskt ursprung, språk, religion och kultur. De enda minoriteterna av betydelse var ungefär 15 000 lappar i norr och finnar. Men under och efter andra världskriget kom många flyktingar till Sverige. Under 60- och 70-talet kom en halv miljon utlänningar till Sverige för att arbeta, i synnerhet från Finland, men också från Jugoslavien, Grekland och Turkiet. De kom av ekonomiska skäl. Sedan dess har Sverige huvudsakligen tagit emot politiska flyktingar från Asien, Afrika och Sydamerika. Av Sveriges 8,7 miljoner invånare är nu omkring en miljon invandrare. De har bidragit till att göra Sverige till en mångkulturell nation.

befolkning (-en, -ar) population
 ända in i vår tid right up to today
 enhetlig homogeneous
 både... och both... and
 vad beträffar with regard to
 etnisk ethnic
 ursprung (-et, -o) origin
 språk (-et, -o) language
 religion (-en, -er) (pron: **relijon**)
 religion
 kultur (-en, -er) culture
 enda only
 minoritet (-en, -er) minority
 av betydelse of any importance
 ungefär approximately
 lapp- (-en, -ar) Laplander
 i norr in the north
 finne (-en, -ar) Finn
 andra världskriget the Second
 World War
 flyktning (-en, -ar) refugee
 under 60- och 70-talet during the
 '60s and '70s

en halv miljon half a million
 utlänning (-en, -ar) foreigner
 i synnerhet especially
 Jugoslavien Yugoslavia
 Grekland Greece
 Turkiet Turkey
 ekonomisk economic
 skäl (-et, -o) reason
 sedan dess since then
 huvudsakligen mainly
 tagit emot received
 politisk political
 Asien Asia
 Afrika Africa
 Sydamerika South America
 invånare (-n, -o) inhabitant
 omkring around
 invandrare (-n, -o) immigrant
 har bidragit till have contributed to
 mångkulturell multi-cultural
 nation (-en, -er) nation

Rätt eller fel?

- Sveriges befolkning var mycket homogen.
- Det finns många minoriteter i Sverige nu.
- Ekonomiska flyktingar har kommit från Asien, Afrika och Sydamerika.
- Politiska flyktingar kom till Sverige huvudsakligen på 60- och 70-talet.

4

VILL DU FÖLJA MED?

Would you like to come?

In this unit you will learn

- how to talk about leisure activities
- how to ask what the weather is like
- how to say what the weather is like
- how to describe the seasons

Samtal

John asks Åke about the summer cottage.

John
Åke

Finns det någonting man kan göra där ute på landet?
 O, ja. Vi kan bada och segla, och spela tennis eller golf. Och
 ibland är det dans på bryggan på lördagarna.

John
Åke

Har ni plats för oss allesammans i sommarstugan?
 Jada. Vi har två sovrum och ett stort vardagsrum med öppen
 spis. Och badrum med bastu. Vi äter alltid på verandan om
 det är vackert väder. Vi killar sover i gäststugan, där vi har
 två våningssängar. Där kan vi spela vår egen musik utan att
 störa någon. I morgon bitti ska jag jogga i skogen, och sedan
 springer jag ned och tar mig ett dopp i havet före frukosten. Vill
 du följa med?

John Om du kan väcka mig, för jag vaknar nog inte själv.

någonting	anything	verand/a	(-an, -or)	veranda
man	one	om	if	
göra	do	väder	(vädret, -o)	weather
ute	out	kill/e	(-en, -ar)	boy
på landet	in the countryside	sover	sleep	
o	oh	gäststuga	(-an, -or)	guest-house
bada	go swimming	våningssång	(-en, -ar)	bunk bed
segla	sail	vår	our	
spela	play	egen	own	
tennis	tennis	musik	(-en)	music
eller	or	utan	without	
golf	(-en)	störa	disturb	
dans	(-en, -er)	någon	anyone	
brygg/a	(-an, -or)	i morgon	bitti	early tomorrow
plats	(-en, -er)	morning		
oss	us	jogga	go jogging	
allesammans	all of us	skog	(-en, -ar)	forest
jadå	oh yes	springer	run	
sovrum	(-met, -o)	tar mig ett dopp	have a dip,	
vardagsrum	(-met, -o)	plunge		
öppen	open	före	before	
spis	(-en, -ar)	väcka	wake, rouse	
badrum	(-met, -o)	vakna	wake up	
bastu	(-n, -r)	själv	by myself	

Rätt eller fel?

- På lördagskvällen är det alltid dans på bryggan.
- De äter på verandan när det är vackert väder.
- Åke och John ska jogga på morgonen.

Samtal

The families arrive at the Svenssons' summer cottage.

Jane Så vackert det är här ute vid kusten!

Anders Ja, havet är vackert både när det stormar och när det är lugnt.

Ulla Det är så skönt här. På våren finns det så mycket blommor, och på hösten kan vi plocka bär och svamp. På vintern åker vi skidor eller skridskor här, så vi använder stugan hela året, inte bara på sommaren.

Anders Vill ni komma med och bada medan solen skiner?
Ulla Det måste ni. Det är ganska varmt i vattnet, åtminstone 18 grader.

Robert Ja, det ska bli skönt med ett dopp.

Ulla Vi äter middag klockan sex, så stanna inte för länge på stranden.

här ute vid	out here by	bara	only
kust	(-en, -er)	sommar	(-en, somrar)
hav	(-et, -o)	komma	med och bada
både . . . och	both . . . and	swimming	come
det stormar	a gale is blowing	medan	while
lugn	calm	sol	(-en, -ar)
skön	nice, pleasant	skiner	is shining
vår	(-en, -ar)	ganska	rather
höst	(-en, -ar)	varm	warm
plocka	pick	vatten	(vattnet, -o)
bär	(-et, -o)	åtmånstone	at least
svamp	(-en, -ar)	grad	(-en, -er)
vintr	(-n, vintrar)	det ska bli skönt	it will be nice
åka skidor	go skiing	dopp	(-et, -o)
åka skridskor	skate	för länge	too long
använder	use	strand	(-en, stränder)
hela året	all the year	beach	

After breakfast the next morning.

Anders Vädret är inte så fint idag. Det är molnigt och det blåser lite för mycket. Jag hade planerat att vi skulle segla ut till en liten ö och ta matsäck med oss. Men i morgon ska det bli solsken igen, så det är bäst att vi väntar med seglingen till i morgon.

Ulla Spelar du tennis, Jane?

Jane Ja, men jag spelar inte så ofta, så jag är nog inte i så fin form.

Ulla Vi kan väl spela en match så får vi se hur det går.

Åke Får vi låna golfklubbarna?

Anders Ja, men Robert och jag ska gå en runda i eftermiddag om det inte regnar, så ni måste vara tillbaka senast klockan ett.

Åke Det är vi säkert, för vi ska bara gå nio hål. John och jag tänker meta i eftermiddag. Fisken brukar nappa när det är mulet som idag.

molnigt	cloudy	match (-en, -er)	match
det blåser	there is a breeze	låna	borrow
lite för mycket	a little too much	golfklubb/a (-an, -or)	golf-club
hade planerat	had planned	gå en runda	play a round
liten	small	det regnar	it is raining
ö (-n, -ar)	island	tillbaka	back
matsäck (-en, -ar)	packed lunch	senast	at the latest
solsken (-et, -0)	sunshine	det är vi säkert	we are sure to be
igen	again	hål (-et, -0)	hole
det är bäst att vi väntar	we had better wait	tänker	intend to
segling (-en, -ar)	sailing	meta	fish, angle
ofta	often	brukar nappa	usually bite
form (-en) form		mulet	overcast

Rätt eller fel?

- Det är varmt i vattnet.
- Man får inte plocka bär och svamp i Sverige.
- Robert och Jane och John vill gå och bada före middagen.
- Fisken brukar nappa när det är vackert väder.

Vad ni behöver veta

Sommarstuga

Also called **sommarnöje** (*summer pleasure!*). A surprisingly large number of Swedes have a second home, either their own or rented. It is used during the long summer holiday – schoolchildren are on holiday for around ten weeks in the summer – when one of the parents usually moves out to the summer house with the children, and the other parent joins the family in the evenings or, if the distance is too great, at the weekends. Nowadays it is popular for the parents to stagger their summer holidays, so they can be with the children 4-5 weeks each during the vacation. It is also used during weekends and holidays during the rest of the year. Sometimes there is an annex in the ground, a **gäststuga** or **lillstuga**, for guests or grandparents.

Celsius

18° Centigrade is called 18° Celsius by Swedes after the Swede

Anders Celsius (1701–44) who gave his name to the Celsius thermometer, which uses the freezing and boiling point of water as the basic endpoints.

Så här säger man

How to:

- ask what the weather is like
Vad är det för väder idag?
Hur är vädret:

What sort of weather is it today?
What's the weather like?

- say what the weather is like

Det är vackert väder.
Det är dåligt väder.
Det är solsken.
Det är månsken ikväll.
Det regnar.
Det blåser.
Det stormar.
Det snöar.
Det haglar.
Det är molnigt.
Det är mulet.
Det åskar.
Det blixtrar.
Det är varmt.
Det är kallt.

The weather is nice.
The weather is bad.
The sun is shining.
There's a moon tonight.
It's raining.
It's windy.
It's blowing a gale.
It's snowing.
There is a hailstorm.
It's cloudy.
It's overcast, dull.
It is thundering.
There is lightning.
It's warm.
It's cold.

Note how Swedish uses impersonal expressions (expressions with **det** as the subject) in most phrases concerned with the weather.

Grammatik

1 Plural forms of Swedish nouns

The most common plural ending of Swedish nouns is **-ar**. This is the plural ending of the following words:

- **en-** words that end in an unstressed **-e** in the singular. They drop this **-e** when the plural ending is added:

en pojke	a boy	två pojkar	two boys
en timme	an hour	två timmar	two hours
en finne	a Finn	två finnar	two Finns

- most **en-** words of one syllable. (A syllable is a vowel with surrounding consonants.) For example:

en dag	a day	två dagar	two days
en bil	a car	två bilar	two cars
en sjö	a lake	två sjöar	two lakes
en vår	a spring	två vårar	two springs
en lapp	a Laplander	två lappar	two Laplanders

- most animals, for example:

en häst	a horse	två hästar	two horses
en sill	a herring	två sillar	two herrings

- trees which are native of Sweden:

en björk	a birch	två björkar	two birches
en tall	a pine	två tallar	two pines

- words ending in **-ing**, for example:

en våning	a flat	två våningar	two flats
en tidning	a newspaper	två tidningar	two newspapers

- most **en-** words ending in unstressed **-el**, **-er**, **-en**. These drop the **-e** of the last syllable before adding the **-ar**:

en cykel	a cycle	två cyklar	two cycles
en vinter	a winter	två vintrar	two winters
en öken	a desert	två öknar	two deserts

- words ending in **-dom**, for example:

en sjukdom	an illness	två sjukdomar	two illnesses
------------	------------	---------------	---------------

Note the following irregular plurals:

en mo(de)r	a mother	två mödrar	two mothers
en dotter	a daughter	två döttrar	two daughters
en morgon	a morning	två morgnar	two mornings
en afton	an evening	två aftnar	two evenings

en sommar	a summer	två somrar	two summers
ett finger	a finger	två fingrar	two fingers

(**Ett finger** is the only **ett-** word belonging to the second declension!)

2 I landet, på landet

I landet means *in the country* (i.e. in England, in Sweden), whereas **på landet** means *in the countryside*.

3 Kille, tjej

There are of course many synonyms for very common words. Whereas **pojke** is the normal word for *boy*, the words **kille** and **grabb** are common slang synonyms, favoured by the young people themselves. For **flicka** (*girl*) there are the synonyms **tjej**, **jänta**, **tös**, though only the first one is really popular these days.

4 Me, you, him/her/it, us, you and them

These words are called object pronouns. They are used when the pronoun is the object of the verb action, for example: *Robert loves her* (Jane): *she* (Jane) is the object of Robert's loving. Below is a complete list of the object forms of the personal pronouns:

me	mig (pronounced 'mej')
you	dig (pronounced 'dej')
him	honom (pronounced 'hännám')
her	henne
it	den/det ('det' is pronounced 'de')
us	oss (pronounced 'áss')
you	er/Er
them	dem (pronounced 'dämm')

Note that these forms must be used if a preposition precedes the pronoun, for example:

Har ni plats för **oss**?
Vi ska ta matsäck med **oss**.

5 De fyra årstiderna (the four seasons)

The four seasons are called:

vår	spring
sommar	summer
höst	autumn
vinter	winter

Note how Swedes use the preposition **på** where English people would use *in*: **på hösten, på vintern.**

6 Some time expressions

i förrgår	the day before yesterday
tidigt i förrgår	early the day before yesterday
igår	yesterday
igår morse	early yesterday morning
i morse	early this morning
idag	today
i kväll	this evening
i morgon	tomorrow
i morgon bitti	early tomorrow morning
i övermorgon	the day after tomorrow

Note that **bitti** can only be used about future time, normally only about tomorrow morning, whereas **tidigt** can be used both about past and future time.

7 Lång/länge (long)

Both **lång** and **länge** are translated as *long* in English, but they are not interchangeable. **Lång** can also mean *tall*. **Lång** is an adjective, and therefore takes endings which agree with the noun to which it refers. It can be used both about time and distances. **Länge** is an adverb, and does not take any endings. It refers only to time and can never be used before a noun.

Anders är lång. Anders is tall.

Det var en lång natt. It was a long night.

Åke väntade länge på John. Åke waited a long time for John.

8 Väcka/vakna (wake)

The Swedish verb **wakna** is used to translate *wake* if you wake by yourself, but if you are woken by some other person or means, the verb to use is **väcka**:

Jag vaknar tidigt.

I wake up early.

Ulla väcker Lasse kl.7.

Ulla wakes Lasse at 7 o'clock.

9 Spela/leka (play)

The English verb *play* corresponds to two verbs in Swedish: **spela** and **leka**. The difference between them is that **spela** is used about organised play, when there are written rules to be followed, but **leka** is used about spontaneous playing, for example playing with dolls or trains.

Stefan Edberg spelar tennis.

Stefan Edberg plays tennis.

Barnen leker i sandlådan.

The children play in the sandpit.

Note: **spela** is used about music and the theatre.

10 Sjö/hav (sea)

Beware! Although the Swedish word **sjö** is the same word as *sea*, it means *lake*. The English word *sea* is normally translated with **hav**, although the names **Nordsjön** (the North Sea) and **Östersjön** (the Baltic) are exceptions to this rule – probably because the Swedes have regarded them as their own lakes since the time when most countries around the Baltic were Swedish.



Övningar

1 Fill in the correct plural forms in the sentences below.

- Ulla och Anders har två (boys)
- De har åtta (beds) i sommarstugan.
- Alla (young people) vill ha mountainbikes.
- En vecka har sju (days)
- Det finns många (boats) i Stockholm.

- (f) Ulla har tolv (*cups*)
 (g) Volvo gör många (*cars*)
 (h) Läkarna kan inte bota alla (*illnesses*)
 (i) Många (*refugees*) har kommit till Sverige.

ungdom (-en, -ar)	young people	bota	cure
läkare (-n, -o)	doctor		

2 Insert the correct preposition, **i** or **på**, into the following sentences.

- (a) . . . det landet är det farligt att åka ut . . . landet, för det finns många vilda djur där. (*In that country it is dangerous to travel out into the country as there are many wild animals there.*)
 (b) Det finns många sommarstugor ute . . . landet.
 (c) Det har ofta varit krig (war) . . . det landet.
 (d) Alla får plocka bär och svamp . . . landet i Sverige.

3 Replace the words in bold with the appropriate pronouns.
 Example: Ulla ger Lasse mera smultron – **Hon** ger **honom** mera smultron

- (a) James älskar (*loves*) Catherine.
 (b) James och Catherine ser på utsikten.
 (c) Ulla serverar dig och mig.
 (d) Du och jag ska äta middag hos Anders.
 (e) Jag och Eva ska hjälpa (*help*) dig och honom.
 (f) Robert och Jane bor hos Anders och Ulla.

4 Answer the questions as fully as possible in Swedish.

- (a) Vad är det för väder på våren?

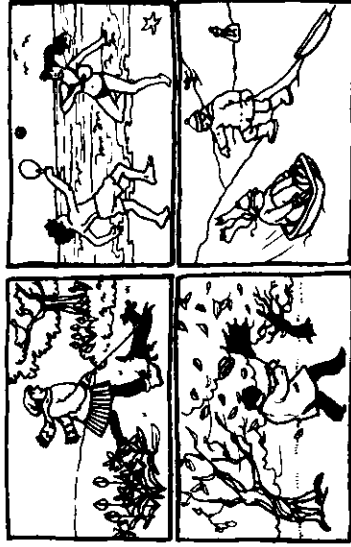

- (b) Vad är det för väder på sommaren?
 (c) Vad är det för väder på hösten?
 (d) Vad är det för väder på vintern?

Assume that it is Sunday today. Answer the questions in Swedish.

- (a) Vad var det för dag igår?
 (b) Vad var det för dag i förrgår?
 (c) Vad är det för dag idag?
 (d) Vad är det för dag i morgon?
 (e) Vad är det för dag i övermorgon?

6 Fill in the correct word, **lång** or **länge**, in the following sentences. Make sure that the correct endings are added when necessary.

- (a) De bor på en gata.
 (b) Robert väntar (is waiting) på Jane.
 (c) Det tar tid innan våren kommer.
 (d) Varför var ni så på stranden?
 (e) Det var ett år.
 (f) Åke stannar uppe på natten.
 (g) Flyktningarna kom i båtar.
 (h) Den som väntar på något gott väntar inte för

väntar waits för too

7 Insert the appropriate verb, **väcka** or **vakna**. Make sure that you use the correct endings (infinitive or present tense endings).

Det finns många sätt (*ways*) att människor på om de inte själva. När solen skiner på dem de flesta (*most people*). En väckarklocka som ringer nästan alla. Rockmusik brukar mamnor och pappor. Om ingenting annat en pojke eller en flicka så brukar kallt vatten dem. Då de genast.

8 Fill in the missing present tense forms of the verbs **spela** or **leka**.

- (a) Pelé fotboll.
 (b) Lasse kurragömma (*hide-and-seek*).
 (c) I St. Andrews man golf.
 (d) du fiol (*violin*)?

- (e) Barnen (*the children*) på stranden.
 (f) Nationalteatern Strindberg (*the best known Swedish playwright, 1849-1912*).

9 Insert the correct word, **en sjö** or **ett hav** in the sentences below. Make sure that the words are in the correct form.

- (a) Den stora vid Stockholm heter Mälaren.
 (b) mellan Irland och Amerika heter Atlanten.
 (c) som ligger mellan Sverige och Finland kallas Östersjön.
 (d) Det finns hundra tusen i Sverige.
 (e) Vikingarna seglade över det stormiga som kallas Nordsjön.
 (f) Vad kallas utanför Japan?
 (g) Om du vill se Nessie måste du åka till Loch Ness.

10 Complete the following dialogue.

- You** (Say *Good morning, and ask what the weather is like.*)
Partner Det är vackert väder idag. Solen skiner och det är ganska varmt.
You (Say *Good, would you like to go out to the summer-house?*)
Partner Ja, gärna.
You (Say *We can go swimming.*)
Partner Det är nog inte så varmt i vattnet nu på hösten, men vi kan spela tennis.
You (Say *you would rather go sailing if it isn't too windy.*)
Partner Ja, vi kan ta matsäck med oss och segla ut till en liten ö.
You (Say *Tomorrow it is Sunday and we can play golf in the morning.*)
Partner Bra. Vi kan också plocka bär och svamp på eftermiddagen innan vi åker hem.
You (Say *it will be nice.*)

Förstår du?

Ni har nog hört att Sverige har en hög levnadsstandard. Den är faktiskt bland de högsta i världen. Svenskarna bor bra och ingen behöver vara hungrig. Många har sommarstuga. De flesta har video, färgteve, frys osv och de tycker att det är självklart att man ska ha bil. Men det har inte alltid varit så. För hundra år sedan var Sverige ett mycket fattigt land. En fjärdedel av svenskarna emigrerade mellan 1850 och 1920 eftersom de inte kunde försörja sig i Sverige. De flesta åkte till USA. Nu är det tvärtom. Många invandrare har kommit till Sverige för att få ett bättre liv.

hört	heard	man ska ha bil	one should have a car
levnadsstandard (-en, -er)	standard of living	varit	been
faktiskt	really	för . . . sedan	ago
bland	among	fattig	poor
de högsta	the highest	land (-et, länder)	country
värld (-en, -ar) (pronounced 'värld')	world	fjärdedel (-en, -ar)	quarter
svensk (-en, -ar)	Swede	emigrerade	emigrated
behöver	need	mellan	between
de flesta	most people	eftersom	as
video (-n, videoapparater)	video	försörja sig	provide for
färgteve (-n, teveapparater)	colour TV	dem själva	themselves
frys (-en) freezer	freezer	de flesta	most of them
osv (och så vidare) etc.	etc.	åkte	went
de tycker att det är självklart	they take it for granted	tvärtom	the opposite
		har kommit	have come
		bättre	better
		liv (-et, -o)	life

Rätt eller fel?

- (a) Många invandrare kom till Sverige för hundra år sedan.
 (b) Sverige har en hög levnadsstandard.
 (c) Alla svenskar har bil.

5

NÄR ÖPPNAR BANKEN?

When does the bank open?

- phrases used at a bank
- phrases used about Swedish money
- how to count from 101 to 1 000 000 000 000

In this unit you will learn

- Robert** Var är banken?
Anders Den ligger vid torget.
Robert När öppnar den? Jag måste växla pengar.
Anders Banken öppnar inte förrän klockan halv tio och den stänger klockan tre. Jag ska ta ut lite pengar från mitt konto så du kan följa med mig.
Lasse Pappa, kan du sätta in pengarna som jag fick på födelsedagen på min sparbanksbok?
Anders Ja, det ska jag gärna göra.



Samtal

bank (-en, -er)	bank	konto (-t, -n)	account
ligger	is situated	så	so
torg (-et, -o)	market place	sätta in	deposit
öppnar	opens	fick	got
växla	change	sparbanksbok (-en, -böcker)	savings book
stänger	shuts	göra	do
ta ut	withdraw		
från	from		

Rätt eller fel?

- (a) Banken öppnar klockan tre och stänger klockan halv tio.
 (b) Anders ska sätta in pengar på sitt konto.
 (c) Lasse vill att Anders ska sätta in Lasses födelsedagspengar på hans sparbanksbok.

Samtal

At the bank.

- Robert** Jag skulle vilja lösa in de här resecheckarna.
Kassörskan Har ni legitimtion?
Robert Jag har passet. Räcker det?
Kassörskan Det går bra. Hur vill ni ha pengarna?
Robert Det mesta i sedlar, men lite växel. Kan jag få en femhundrakronorsedel, fyra hundralappar och resten i växel, tack! Vilken är växelkursen idag?
Kassörskan Det står på den här listan?
Robert Kostar det något?
Kassörskan Ja, vi har en fast expeditionsavgift. Varsågod, här är pengarna.
Robert Tack så mycket.

Jag skulle vilja lösa in de här resecheck (-en, -ar)	I would like to solve in these cheques	räcket det?	is that enough?
Kassörskan	traveller's resecheck	det går bra	that's all right
legitimtion	proof of identity	hur?	how?
det mesta	most of it	det mesta	most of it
femhundrakronorsedel (-n, -sedlar)	500 kronor (bank/note)	femhundrakronorsedel (-n, -sedlar)	500 kronor (bank/note)
hundralapp (-en, -ar)	100 kronor note	hundralapp (-en, -ar)	100 kronor note

rest (-en, -er)	rest	kostar det något?	does it cost
växel (-n)	cash, (small) change	anything?	
växelkurs (-en, -er)	exchange rate	expeditionsavgift (-en, -er)	commission, service charge
står is shown (lit. stands)		fast	fixed
den här this		avgift (-en, -er)	charge, fee
list/a (-an, -or)	list		

Rätt eller fel?

- Robert måste ha passet med sig på banken.
- Robert vill inte ha sedlar, bara växel.
- Det kostar pengar att lösa in resecheckar.

Vad ni behöver veta

Banks

As mentioned in the dialogue, banks open at 9.30 a.m. and shut at 3 p.m. They are closed on Saturdays and Sundays. However, in the major tourist cities you can also change money at **Forex**. They are open seven days a week and stay open till late at night (times vary). You can find **Forex** at the main stations and, sometimes, in the main street. Credit cards are generally accepted in the same sort of places as in other countries, though cash transactions are still the norm.

Swedish money

The Swedish monetary units (SEK) are called **kronor** and **ören**. 100 öre = 1 krona.

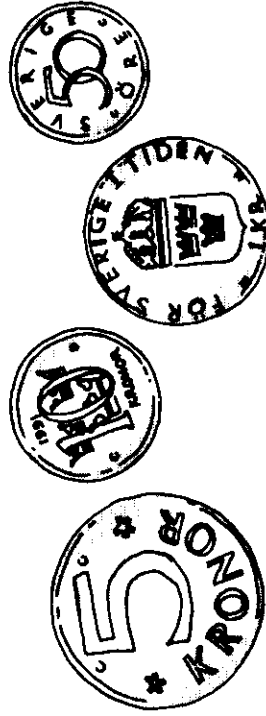

coins
 en femtioöring a 50 öre coin
 en enkrona a 1 krona coin
 en femkrona a 5 kronor coin
 en tiokrona a 10 kronor coin

notes
 en tjugokronorsedel a 20 kronor note
 en 'tjuga' (slang) a 20 kronor note
 en femtillapp a 50 kronor note
 en hundralapp a 100 kronor note
 en femhundra kronorsedel a 500 kronor note
 en tusenlapp a 1000 kronor note

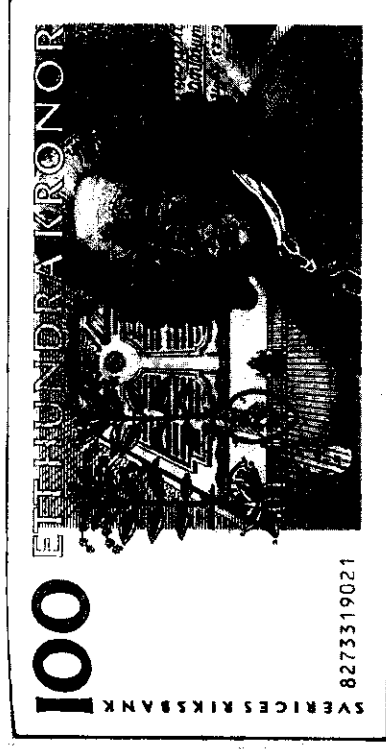

Prices are expressed as follows:

<i>In writing</i>	<i>In speech</i>
1.50 or 1,50	enåfemti
6.75 or 6,75	sexåsjuttifem

Since the withdrawal of the smaller coins, shops automatically adjust the final bill to the nearest 50 öre.

Note that Swedes use the plural form **kronor** but the singular form **öre** when they talk about prices. You can say either **tio kronor och femti öre** or, more common, **tioåfemti**. Also note that Swedes use the plural form **pengar** when referring to the amount of money, for example:

Hon har väldigt mycket pengar. She has a lot of money.

The singular form **en peng** is only used to mean a coin.

Identification

When cashing cheques or withdrawing money – or buying alcohol from **Systembolaget** (the State Liquor Shop) – you may be asked for proof of identity, **legitimation** (often abbreviated to just **leg**) for security reasons. Adults usually use their driving licence and Swedes under 18 normally carry an identity card, with photo and social security number, but a passport is enough for foreigners.

Så här säger man

How to:

- ask for information
 Var är banken?
 När öppnar banken?
 När stänger banken?
 Vilken är växelkursen?
 Kan ni lösa in en resecheck?
- say what you need
 Jag måste växla pengar.
 Jag ska ta ut pengar.
 Det går bra.
- state your financial position
 Jag har inga pengar.
 Jag har mycket lite pengar.
 Jag har tillräckligt med pengar.
 Jag har lite pengar kvar.
 Jag har mycket pengar.
- ask for information
 Where is the bank?
 When does the bank open?
 When does the bank close?
 What is the exchange rate?
 Can you cash a traveller's cheque?
 Can you change a 100 kr note?
 Can you change a 20 kr note into 1 kr coins?
 Does it cost anything?
- state your financial position
 I must change money.
 I shall withdraw money.
 It is O.K.
 I have no money.
 I have very little money.
 I have enough money.
 I have some money left.
 I have a lot of money.

Grammatik

1 Word order in questions

You already know the word **vad**. Here are some more question words from the dialogues: **hur** (*how*), **när** (*when*), **var** (*where*), **varför** (*why*), **vem** (*who*), **vilken** (*which*).

Study the sentences below and pay particular attention to the word order.

Hur vill ni ha pengarna?	<i>How would you like your money?</i>
Vilken är växelkursen?	<i>What is the exchange rate?</i>
Var ligger banken?	<i>Where is the bank?</i>
Vem ska ni träffa?	<i>Who are you going to meet?</i>
Vad ska du göra	<i>What are you going to do?</i>

When a question starts with a question word, the verb comes in the second place, immediately after the question word, then comes the subject, then the second verb (if any), followed by other parts of the sentence. Thus the word order pattern is:

(1)	(2)	(3)	(4)	(5)
question word	verb 1	subject	verb 2	other things (objects etc.)

Hur vill ni ha pengarna?

2 'Do' in questions

Notice that there is no Swedish verb corresponding to the English verb *do* when used in questions. Swedish uses a simple verb form, for example:

Talar du engelska?	<i>Do you speak English?</i>
Har ni legitimation?	<i>Do you have proof of identity?</i>

Similarly, with a question word:

När öppnar banken?	<i>When does the bank open?</i>
Hur lång tid tar det?	<i>How long does it take?</i>

3 Word order in negative statements and questions

If a *statement* contains a negative word, e.g. **inte**, **icke**, **aldrig** (*not*, *never*), the negation is placed directly after the first verb, for example:

Jag talar inte svenska. *I don't speak Swedish.*
 Jag kan inte tala svenska. *I cannot speak Swedish.*
 Det är inte svårt. *It isn't difficult.*
 Banket öppnar inte förrän klockan halv tio. *The bank doesn't open until half past nine.*

If a *question* contains a negation, the negation is placed after the verb and subject, for example:

Talar du inte svenska? *Don't you speak Swedish?*
 Kan du inte tala svenska? *Can't you speak Swedish?*
 Är det inte svårt? *Isn't it difficult?*
 Öppnar banken inte förrän klockan halv tio? *Doesn't the bank open until half past nine?*

Negative questions starting with a question word follow the same rule, i.e. first the question word, then the verb, then the subject, then the negation, then the second verb (if any), then other things.

(1)	(2)	(3)	(4)	(5)	(6)
question word	verb 1	subject	negation	verb 2	objects etc.
När	kan	jag	inte	ta ut	pengar?
Varför	vill	ni	inte	följa med	oss?
Vem	vill	hon	inte	träffa?	

4 Verbs with suffixes

If a verb is followed by a preposition or an adverb that belongs to the verb (called a suffix), the suffix carries the main stress, for example:

Anders tar ut pengar.
 Robert följer med Anders.
 Lasse vill sätta in pengar på sin sparbanksbok.
 Robert löser in en resecheck.
 Ulla stiger upp kl. halv sju.

Plural forms of Swedish nouns

Most of the third declension nouns are **en-** words, although a small number are **ett-** words. The plural ending is **-er**.

The words belonging to this declension are mainly 'borrowed' from French or Latin. These have usually kept the stress on the syllable that was stressed in the original language, so if the last syllable of an **en-** word is stressed, its plural ending is most likely to be **-er**.

You will probably recognise most of these words, as they have become 'international'.

en bank två banker
 en familj två familjer
 en balkong två balkonger

Other words belonging to this declension that you already know are: **sekund**, **minut**, **månad**, **grad**, **student**, **växelkurs**, **kust**, **industri**, **telefon**, **kamrat** (*friend*), **maskin**, **cigarett**, **diet**, **lunch**, **present**, **restaurang**, **religion** (pronounced 'religion').

Note:

- A number of the third declension nouns are irregular in that they change their stem vowel in the plural, for example: **en stad** – **två städer**, **en natt** – **två nätter**, **en hand** – **två händer** (*hand*), **en tand** – **två tänder** (*tooth*), **en strand** – **två stränder**, **ett land** – **två länder**, **en bror** – **två bröder**, **en son** – **två söner**.
- A few double the end consonant in the plural (and thus the vowel is short in the plural): **en bok** – **två böcker** (*book*), **en fot** – **två fötter** (*foot*), **en rot** – **två rötter** (*root*).
- Some that end in a vowel in the singular add just **-r** in the plural: **en sko** – **två skor** (*shoe*), **en ko** – **två kor** (*cow*), **en bonde** – **två bönder** (*farmer*), **en hustru** – **två hustrur** (*wife*), **ett fängelse** – **två fängelser** (*prison*).
- The loan-words ending in **-or** in the singular change the stress from the syllable immediately before the **-or** in the singular to the **-or** when the plural ending is added: **en doktor** – **två doktorer**, **en professor** – **två professorer**, **en motor** – **två motorer**, **en traktor** – **två traktorer**.
- Latin loan-words ending in **-um** drop the **-um** before any Swedish

endings are added: **ett museum** - två museer, **ett laboratorium** - två laboratorier.

6 Som, vars, vilken, vad

These words are called relative pronouns. They replace the immediately preceding word (a noun or pronoun) in the main clause, and they introduce a subordinate clause, for example:

Kan du sätta in pengarna *Can you deposit the money*

som jag fick på födelsedagen? *which I got on my birthday?*

Som (*who(m), which, that*) is the most common relative pronoun. It never changes its form and is used in both singular and plural, but it cannot be preceded by a preposition. If there is a preposition it has to be placed at the very end of the clause.

Vars (*whose, of which*), genitive of **som**, singular and plural, but is only used in written language.

Vilken (*who(m), which, that*) is mainly used in written language. It can be preceded by a preposition.

vilken replaces an **en**-word.

vilket replaces an **ett**-word.

vilka replaces a plural word.

vilkas (*whose, of which*) is only used in plural.

If a relative pronoun refers to a whole clause rather than a specific word, only **vilket** can be used.

Vad (*that, what*) can be used as a relative pronoun, especially in the phrase **allt vad** (*all that*). Note that **vad** must be followed by **som** if it is the subject of a relative clause.

The relative pronoun can often be omitted, just as *who, that, which* is often omitted in English. The rule is that this may be done whenever it is possible to leave out the relative pronoun in English.

Känner du flickan,

som bor där?

Do you know the girl who lives there?

Boken, (**som**) jag tycker så

mycket om, är utsåld.

The book (which) I like so much is out of print.

Pojken, vars föräldrar är rika,

gav honom en bil.

The boy whose parents are rich gave him a car.

Han frågade, från vilken stad jag kom.

He asked which town I came from.

De äter mycket grönsaker, vilket är nyttigt för dem.

They eat a lot of vegetables which is good for them.

Det är allt (vad) jag vet.

That is all (that) I know.

7 Numerals: 101 - 1 000 000 000 000

101	(ett) hundraett (-en)
200	två hundra
350	trehundrafemti
1000	(ett) tusen
10 000	tio tusen
100 000	(ett) hundra tusen
1 000 000	en miljon
1 000 000 000	en miljard
1 000 000 000 000	en biljon (en miljon miljoner)

Note that **miljon**, **miljard** and **biljon** have the plural forms **miljoner**, **miljarder**, **biljoner**.

Numbers like 4 711 are written **fyratusensjuhundraelva** if you use words.

Years are usually written in figures. However, if you write them out in full you should write them as one word. You must not leave out the word **hundra** (as is done in English). There is no **och** between the hundreds and the tens, for example:

1789 sjuttonhundraåttio

1918 nittonhundraarton

2020 tjugohundratjugo or tvåtusentjugo

Note that there is no preposition corresponding to *in* before years. Swedish uses the word **år** or nothing at all:

Vilhelm Erövraren erövrade

England (år) 1066.

William the Conqueror conquered England in 1066.

By adding **-tal** you can make a noun out of a number, for example:

ett hundratal människor

around a hundred people

but

hundrafels människor

hundreds of people

Note also på tjugotalet (in the twenties) and på nittonhundratalet (in the twentieth century).

Övningar

- Write an appropriate question word in the sentences below. Choose from the following words: **hur, när, vad, var, varför, vem, vilken**.
 - är banken?
 - ska ta ut pengar från sitt konto?
 - lång tid tar det?
 - var Åke i England?
 - måste man ha legitimation med sig på banken?
 - kostar det?
 - buss ska jag ta för att komma till torget?
 - är det?
- Make the following statements and questions negative by inserting **inte** in the correct place.
 - Banken öppnar klockan ett.
 - Det var dyrt.
 - Ligger banken vid torget?
 - Var det dyrt?
 - Kan du växla en hundralapp?
 - När är banken öppen?
 - Varför vill du växla en hundralapp?
- Insert the appropriate suffix in the following sentences.
 - Robert följer Anders till banken.
 - Anders tar pengar från sitt konto.
 - Lasse sätter sina födelsedagspengar på banken.
 - Robert löser en resecheck.
 - Jane måste ta sig passet när hon ska växla pengar.
- Fill in the correct plural form of the nouns in the following sentences.
 - Det finns många (countries) med (coasts) vid Östersjön.
 - En timme (hour) har sextio och en minut har sextio

- Vi har två (hands) och två (feet)
 - Några (farmers) har flera (tractors)
 - Alla (students) måste läsa (read) många (books)
 - Sverige har många (industries) som exporterar (machines)
 - Mina (brothers) är (doctors)
 - Jag har tre (sons) som bor i andra (towns)
- 5 Fill in the missing relative pronouns:
- Middagen du serverade var mycket god.
 - Flickan var utlänning, jag inte visste.
 - Barnen föräldrar är invandrare talar bra svenska.
 - Han talade om, på gata banken ligger.
 - Jag vet inte, är bäst.
 - Allt hon sade, var rätt.
- 6 Practise saying and writing the following numbers in Swedish.
- One English mile is 1.6093 km.
En engelsk mil är kilometer.
 - Light travels at a speed of 186 000 miles per second.
Ljuset färdas engelska mil per sekund.
 - The distance to the moon is 384 400 km.
Avståndet till månen är kilometer.
 - Sweden's area is 449 964 square km.
Sveriges areal är kvadratkilometer.
 - Stockholm has 1.5 million inhabitants.
Stockholm har invånare.
- (Did you remember that Swedish uses a decimal comma instead of a decimal point?)
- 7 These are famous events in Swedish history. Write the dates in words and read them aloud.
- The vikings' visit to Holy Island in 793.
 - The first Swedish king who converted to Christianity was baptized in 1000.
 - Stockholm was founded in 1250.
 - King Magnus Eriksson's law code, covering the whole country, was issued in 1350.
 - The Kalmar Union between Denmark, Norway and Sweden,

- under Queen Margareta of Denmark, in 1397.
 Gustav Vasa, the father of the country, was crowned King of Sweden in 1523.
 Peace of Westphalia, Sweden recognized as a European Great Power, in 1648.
 Sweden loses Finland to Russia in 1809.
 Sweden's last entry into war in 1814.
 Universal suffrage in 1921.

8 A British, an American and an Australian tourist have lost their passports overboard in a boating accident. They must find their embassies to get new passports. Read out the addresses to them.

Brittiska Ambassaden

Skarpögatan 6-8

115 27 STOCKHOLM (read: Postnummer etthundrafemtontjugosju)

Telefon 08/6670140 (read: Riktnummer noll åtta. Abonnentnummer sex sex sju noll ett fyra noll)

Amerikanska Ambassaden

Strandvägen 101

115 27 STOCKHOLM

Telefon 08/6630520

Australiska Ambassaden

Sergels torg 12

103 86 STOCKHOLM

Telefon 08/6244660

Förstår du?

Sverige är ett långt och smalt land, som alla geografiböcker talar om för oss. Det är nästan 1000 engelska mil långt fågelvägen, men om du kör bil får du köra 1250 engelska mil, eller 200 svenska mil! Bara 8,7 miljoner människor bor i Sverige, men landet är två och en halv gånger så stort som Storbritannien. Halva landet är täckt av skog. Det finns också 100 000 sjöar, höga berg, stora älvar och bördiga slätter där. 85% av befolkningen bor i södra och mellersta Sverige, så om du åker upp till Norrland får du inte se så många människor – du får kanske se flera renar än människor!

smal land (-et, länder) som as geografiböcker talar om nästan fågelvägen om du kör bil en svensk mil en miljon gångar så... som Storbritannien	narrow country geography books almost as the birds fly if you drive a Swedish mile a million times as... as Great Britain	täckt av skog (-en, -ar) det finns sjö (-n, -ar) berg (-et, -ö) älv (-en, -ar) bördig slätt (-en, -er) södra mellersta Norrland northern half of Sweden ren (-en, -ar)	covered with forest there is, there are lake mountain river (Scandinavian large river) fertile plain southern central the name given to the reindeer
------------------------------------------------------------------------------------------------------------------------------------------------------------------------------------	---------------------------------------------------------------------------------------------------------------------------------------------------------	------------------------------------------------------------------------------------------------------------------------------------------------------------------------------------------------------------	---------------------------------------------------------------------------------------------------------------------------------------------------------------------------------------

Rätt eller fel?

- (a) Storbritannien är två och en halv gånger så stort som Sverige.
 (b) Hela landet är täckt av skog.
 (c) Bara 15% befolkningen bor i Norrland.

6

HUR MYCKET KOSTAR DET?

How much is it?

In this unit you will learn

- how to ask for things in shops
- how to accept offers in shops
- how to decline offers in shops

Samtal

Ulla and Jane are going shopping.

Ulla Jag måste kila in på matavdelningen på varuhuset och handla lite mat.

Jane Vad ska du köpa?

Ulla Bara färskvaror. Kött och fisk har vi i frysen. Jag har gjort upp en lista. Vi behöver 3 liter mjölk, bröd, 1/2 kg smör, en bit ost och ett dussin ägg. Grönsaker och frukt köper jag på torget för där är allting färskare och billigare.

Jane Hinner vi titta på kläder och annat också? Jag vill gärna köpa något svenskt att ta med mig hem.

Ulla Javisst, det går bra.

kila in pop in
matavdelning (-en, -ar) food hall
varuhus (-et, -o) department store
handla go shopping, buy
köpa buy
bara only
färskvaror fresh food
frys (-en, frysskåp) freezer
gjort upp made
behöver need
liter (-n, -o) litre
bröd (-et, -o) bread

kilo (-t, -(n)) kilo
ett halvt kilo half a kilo
bit (-en, -ar) piece
dussin (-et, -o) dozen
frukt (-en, -er) fruit
allting everything
färskare fresher
billigare cheaper
hinner vi? will we have time?
titta look
kläder (plural) clothes
annat other things

Samtal

At the market.

Ulla Vad kostar tomaterna?

Försäljaren 26 kronor kilot.

Ulla Det var dyrt. Då tar jag bara ett halvt kilo. Kan jag få en bunt morötter också och den där gurkan?

Försäljaren Varsågod.

Ulla Potatis behöver vi med. 2 kg, tack, och lite dill och persilja, och ett stort salladshuvud.

Försäljaren Ska det inte vara lite blåbär? De är så fina idag, och de kostar bara 12 kronor literen.

Ulla Jo, tack, det var billigt. Jag tar ett par liter. Hur mycket kostar blomkålen?

Försäljaren 20 kronor styck.

Ulla Nej, tack. Det var för dyrt. Men lite frukt måste jag ha. 8 stycken äpplen och 4 stora päron, tack.

Försäljaren Var det allt?

Ulla Ja, tack, nu räcker det.

Försäljaren Det blir 90 kronor jämnt.

Ulla Varsågod, det är jämna pengar.

Försäljaren Tack så mycket.

vad kostar? how much are?

tomat (-en, -er) tomatoes

försäljare (-n, -o) market-trader

kan jag få? may I have?

bunt (-en, -ar) bunch

morot (-en, morötter) carrot

gurka (-an, -or) cucumber

potatis (-en, /-ar) potato

persilja (-n) parsley

salladshuvud (-et, -en) lettuce
(lit. head of lettuce)

ska det inte vara? like?	(lit. per piece) för dyrt too expensive
blåbär (-et, -o) bilberry	äpple (-t, -n) apple
jag tar //I have (lit. I take)	påron (-et, -o) pear
ett par // a couple of	var det all? was that all?
blomkål (-en, blomkålshuvuden) cauliflower	det räcker that is enough
styck (plural stycken) each	jämnt exactly
	jämna pengar the right amount

Rätt eller fel?

- (a) Jane vill köpa något svenskt.
 (b) Ulla köper kött på torget.
 (c) En liter tomater kostar 26 kronor.
 (d) Ulla får ingen växel av försäljaren.

Samtal

Ulla and Jane go to the clothes department. Ulla wants to change a T-shirt which Lasse got for his birthday.

- Ulla** Kan jag få byta den här tröjan? Den var för liten. Jag vill ha en större storlek. Här är kvittot.
Expediten Nästa storlek är tyvärr slutsåld. Vill ni ha pengarna tillbaka eller vill ni ha något annat?
Ulla Har ni inga andra tröjor i en större storlek?
Expediten Jovisst. Vi har många olika sorter.
Ulla Vilken tror du blir bäst?
Jane Den där blir säkert bra. Jag ska också ha några strumpbyxor och ett par svenska träskor.
Expediten De finns på Damavdelningen.
Jane Jag skulle också vilja ha en sådan där fin kofta som du har. Var den dyr?
Ulla Ja, men det är bra kvalitet. Det är hellylle. Den kan du köpa på Hems löjden.
Jane Hur mycket kostar den där koftan med det vackra mönstret?
Expediten Den kostar 750 kronor. Vill ni prova den?
Jane Ja, tack.

Den är för stor. Har ni någon mindre?
 Ja, men det blir ett annat mönster.
 Den koftan klär dig verkligen. Och den passar perfekt.
 Jag tar den. Kan jag få ett Moms-kvitto, tack!
 Varsågod.

byta exchange	någon (något, några) some, any
(T-)tröja (-an, -or) T-shirt	säkert surely
får liten too small	strumpbyxor tights
större larger	ett par a pair
storlek (-en, -ar) size	träskor clogs
kvitto (-t, -n) receipt	damavdelningen ladies' wear
expedit (-en, -er) shop assistant	kofta (-an, -or) cardigan
nästa next	kvalitet (-en, -er) quality
tyvärr unfortunately	hellylle pure wool
slutsåld sold out	mönster (mönstret, mönster) pattern
tillbaka back	prova try on
något annat something else	mindre smaller
annan (annat, andra) other	klär suits
olika different	passar fits
sort (-en, -er) sort	perfekt perfect
vilken (vilket, vilka) which	Moms-kvitto (-t, -n) VAT receipt
tror believe	
bäst best	

Rätt eller fel?

- (a) Lasses tröja var för stor.
 (b) Ulla får inte byta tröjan.
 (c) Jane köper en hellyllekofta.

Vad ni behöver veta

Shopping

Shops are usually open from 9 a.m. to 6 p.m. except on Saturdays, when they close at some time between 1 p.m. and 3 p.m. Large stores often have a late evening opening, and a number are open on Sundays.

Meat, vegetables and fruit are bought by the kilo (kg) in Sweden.

Sandwich meat and less weighty things are sold by the **hekto**, abbreviated to **hg** (hectogramme). Milk and liquids (and sometimes berries and soft fruit) are sold by the litre, and so is petrol.

1 lb	=	453 g
1 hg	=	3½ oz
1 kg	=	2.2 lbs
1 liter	=	1¾ pints
1 E. mile	=	1.6 km
1 Sw. mil	=	10 km (c. 6 English miles)

Moms

Swedes pay a tax called **Moms** (VAT) on most goods that tourists may want to buy, but foreigners can get that refunded at the departure port if they ask for a **Moms kvitto** at the time of purchase in shops displaying the usual Tax-free sign. The goods must be bought not more than a week before departure. It is well worth the trouble, as **Moms** is quite high.

Så här säger man

How to:

- ask for things in shops

Har ni någon/något/några . . . ? *Have you got any . . . ?*
 Kan jag få lite . . . ? *Can I have some . . . ?*
 Jag skulle vilja ha . . . *I would like to have . . .*
 Jag ska be att få . . . ? *May I have . . . ?*
 Skulle jag kunna få . . . ? *Could I have . . . ?*

- say what you want

Jag tar den/det/dem. *I'll take it / them.*
 Ja, tack, det är bra. *Yes, please, it's good.*

- say that you don't want something

Nej, tack, det är för dyrt. *No, that's too expensive.*
 Nej, den passar inte. *No, it doesn't fit me.*
 Det är inte vad jag vill ha. *It isn't what I want.*
 Den är för stor. *It's too big.*
 Den är för liten. *It's too small.*

Jag tycker inte om den.
 Jag har inte råd med det.
 Det är bäst att jag väntar.

I don't like it.
I can't afford it.
I had better wait.

- ask for information

Hur mycket kostar den/det/de?
 Vad kostar den/det/de?
 Hur mycket vill ni ha?
 Räcker det?
 Något annat?
 Var det allt?
 Det blir 20 kronor jämnt.
 Det är jämna pengar.
 Kan jag få ett kvitto?
 Kan jag betala med pund/dollar?
 Kan jag betala med kreditkort?
 Varsågod.

How much is it/are they?
How much is it/are they?
How much would you like?
Is that enough?
Anything else?
Was that all?
That is 20 (SEK) exactly.
That is the right amount.
Can I have a receipt?
Can I pay in sterling/dollars?
Can I pay by credit card?
Here you are.

Grammatik

1 'Of' in quantity or measurement expressions

The English preposition *of* has no equivalent in Swedish after words denoting quantity or measurement. Note also that Swedish uses the singular form of the measurement terms.

en halv liter fil	<i>half a litre of yoghurt</i>
tre liter mjölk	<i>three litres of milk</i>
fyra hekto ost	<i>four hectogrammes of cheese</i>
fem kilo potatis	<i>five kilos of potatoes</i>
tio kilometer	<i>ten kilometers</i>
hundraåttio mil	<i>hundred and eighty Swedish miles</i>

2 Halv, halvt, halva

Halv is an adjective and as such it takes adjective endings which

have to agree with the noun that **halv** refers to. Pay particular attention to the word order.

en halv månad	<i>half a month</i>
ett halvt år	<i>half a year</i>
halva månaden	<i>half the month</i>
två och en halv månad	<i>two and a half months</i>

In the last example you should notice that, unlike in English, a noun following **en halv** is in the singular even if it is preceded by a word in the plural.

Note that in compound nouns the basic form **halv-** is used:

en halvtimme	<i>half an hour</i>
ett halvår	<i>half a year</i>

3 Comparison of adjectives

As in English, most adjectives are compared with endings, for example:

billig, billigare, billigast	<i>cheap, cheaper, cheapest</i>
färsk, färskare, färskast	<i>fresh, fresher, freshest</i>

The form that denotes the higher degree is called the comparative (here: **billigare**), and the form that denotes the highest degree is called the superlative (here: **billigast**).

However, adjectives that end in **-er**, **-el** and **-en** drop the **e** when the endings **-are** and **-ast** are added:

vacker, vackrare, vackrast	<i>beautiful</i>
enkel, enklare, enklast	<i>simple</i>
mogen, mognaare, mognaast	<i>ripe, mature</i>

Some adjectives are compared with **mer** and **mest** instead of endings, just as *more* and *most* is used in English. In Swedish, adjectives that end in **-isk**, present and past participles and very long adjectives form the comparative and superlative with **mer** and **mest**, for example:

Hon är mer praktisk än Åke.	<i>She is more practical than Åke.</i>
De mest intresserade eleverna.	<i>The most interested pupils.</i>
Det är mer meningsfullt.	<i>That is more meaningful.</i>

More about the present and past participles in Units 13 and 16.

Certain adjectives have irregular forms in the comparative and the superlative. They are very common adjectives, so you will see them more often than the regular adjectives. You have already met these adjectives – here are their comparatives and superlatives:

bra/god	bättre	bäst	good	better	best
stor	större	störst	large	larger	largest
hög	högre	högst	high	higher	highest
liten	mindre	minst	small	smaller	smallest
lång	längre	längst	long	longer	longest
låg	lägre	lägst	low	lower	lowest
mycket	mer/a	mest	much	more	most
många	fler/a	flest	many	more	most
ung	yngre	yngst	young	younger	youngest
gammal	äldre	äldst	old	older	oldest

Please note that *more* and *most* must be translated into Swedish with **fler/a** and **flest** if you can count the noun that it refers to, for example:

Det finns flera pojkar än flickor i klassen.
There are more boys than girls in the class.

but

Jag vill ha mera te, tack.
I would like more tea, please.

The adjective **dålig** has two comparative and superlative forms:

dålig	sämr	sämst	bad	worse	worst
dålig	värre	värst	bad	worse	worst

Note that **sämr** means *less of a good property* (e.g. health) but **värre** means *more of a bad property* (e.g. bad behaviour).

The comparative never takes any endings, either in the indefinite or the definite form, singular or plural.

en bättre bil	ett bättre hus	många bättre bilar/hus
den bättre bilen	det bättre huset	de bättre bilarna/husen

However, the superlative does take endings in the definite form. Superlatives ending in **-ast** add an **-e**. Superlatives ending in **-st** add an **-a** (or **-e** if referring to a male in the singular), for example:

den finaste bilen	det finaste huset	de finaste bilarna/husen
den bästa bilen	det bästa huset	de bästa bilarna/husen

The adjective **liten** has an extra form, **lilla**, which is used in the

definite form singular, and also when addressing people, usually where English people would use *dear*. Sometimes *lille* is used when addressing boys. It also has a special form in the plural, *små*.

en liten bil ett litet hus många små pojkar
den lilla bilen det lilla huset de små pojkarna
Lilla Ingela! Lille Lasse!

4 Någon – ingen – annan – sådan – hel – all

These words can be used either together with a noun (in which case they are adjectives) or independent of any noun (in which case they are pronouns). They take endings which are similar to the adjective endings. The forms of the words are identical whether they are adjectives or pronouns, for example:

some/any någon bil något hus några pojkar
no ingen bil inget hus inga pojkar
another/other en annan bil ett annat hus andra pojkar
such en sådan bil ett sådant hus sådana pojkar
whole en hel vecka ett helt år hela dagar
all all mjölk allt salt alla flickor

In the following examples they are used as pronouns:

Någon spelar piano. *Somebody is playing the piano.*
Ingen vill ha den. *Nobody wants it.*
Andra säger något annat. *Others say something else.*
En sådan vill jag ha. *I want one like that.*

Note also the pronouns **någonting** (*some/any/thing*), **ingenting** (*nothing*), **allting** (*everything*), as well as **någonstans** (*some/any/where*) and **ingenstans** (*nowhere*).

Ingen/inget/inga can only be used instead of **inte någon/inte något/inte några** when the words **inte** and **någon** etc. stand together, for example:

Han har **inte några** pengar = Han har **inga** pengar.
but
Han sa att han **inte hade några** pengar.

This means that **ingen/inget/inga** cannot be used in subordinate

clauses or in main clauses with more than one verb, because of the strict rules governing the position of **inte** in Swedish. (See Units 8 and 18.)

5 Ett par (a pair of/a couple of)

The Swedish **ett par** corresponds both to a *pair of* and a *couple of*, for example:

ett par skor a pair of shoes
ett par byxor a pair of trousers
ett par liter blåbär a couple of litres of bilberries
ett par vänner a couple of friends

Note: A pair of scissors is en sax.

6 This, these, that and those

These words are called demonstrative adjectives when they precede a noun, but they can also be used as pronouns if they replace a noun. In Swedish they have different forms depending on the gender and number of the noun that they refer to or replace.

En- words	Ett- words	Plural forms
den här (<i>this</i>)	det här (<i>this</i>)	de här (<i>these</i>)
den där (<i>that</i>)	det där (<i>that</i>)	de där (<i>those</i>)
den (<i>stressed the</i>)	det (<i>stressed the</i>)	de (<i>stressed the</i>)

When these words are used as adjectives (i.e. when they precede a noun) the following noun must take the definite form:

den här gatan	det här huset	de här gatorna
den där pennan	det där passet	de där blommorna
den gatan	det huset	de blommorna

There are also the demonstratives **denna/detta/dessa** but they are mainly used in written language. A noun following these words should be in the indefinite form, for example: **denna bok, detta år, dessa människor**.

7 Styck, stycken

This is a term widely used when shopping and in the import and export trade. There is no English equivalent. Here it means of *them*, but it corresponds more commonly to *apiece, each or per unit*, for example:

Citronerna kostar 2 kronor styck. *The lemons cost 2 kr each.*

Kan jag få tre (stycken) kotletter? *Can I have three chops, please?*

In the last example **stycken** is best left untranslated. You don't have to use it, but you may hear it from time to time.

8 Plural forms of Swedish nouns

Fourth declension nouns take **-n** in the plural. This is by far the smallest declension, as only around 4% of Swedish nouns belong to this category. They are easily recognisable, as they are all **ett**-words and all end in an unstressed vowel, usually **-e**, for example:

ett äpple två äpplen
ett yrke två yrken
ett kvitto två kvitton

Other nouns belonging to this declension are: **ansikte** (*face*), **frimärke** (*stamp*), **öre**, **kilo**, **konto**, **örhänge** (*earring*), **ställe** (*place*), **minne** (*memory, souvenir*), **hjärta** (*heart*).

One important group of nouns belonging to this declension are the nouns ending in **-ande** or **-ende** which do not denote people, for example:

ett leende två leenden *smile*
ett försvinnande två försvinnanden *disappearance*

There are also three irregular nouns:

ett öga två ögon *eye*
ett öra två öron *ear*
ett huvud två huvuden *head*

Övningar

Ask politely for the following things in a shop.

- 1 litre of milk.
- 1/2 litre of yoghurt.
- 1/2 kilo of butter.
- 1 1/2 dozen eggs.
- 2 loaves of bread.
- 3 kilos of potatoes.
- 1/4 kilo of coffee
- 2 hg of ham.
- 1 tin of anchovies.
- a couple of apples.

limpa (-an, -or) loaf (of bread) burk (-en, -ar) tin
ett kvarts kilo a quarter of a kilo ansjovis (-en, -ar) anchovies
skinka (-an, -or) ham

2 Fill in the missing words as indicated.

- (*He ate half a sandwich and drank half a bottle of red wine in half an hour.*) Han åt smörgås och drack
- (*She ate half an apple and drank half a cup of coffee in half the time.*) Hon åt äpple och drack kopp kaffe på tiden.
- (*They saved half the salary so that they could go to Spain for half a year.*) De sparade lönen så att de skulle kunna åka till Spanien under
- (*Half of Sweden is covered by forest.*) Sverige är täckt av skog.

3 Answer the questions in Swedish as fully as possible. Use the comparative forms of the adjectives.

Example: Vilken bil är bäst, en Mini eller en Rolls Royce?

En Rolls Royce är bättre än en Mini.

- Vem är störst, Lasse eller Åke?
- Vilken är billigast, Lasses tröja eller Janes kofta?
- Vilken bil är dyrast, en Mini eller en Rolls Royce?

- (d) Vilket berg är högst, Ben Nevis eller Mount Everest?
 (e) Vilken stad är minst, London eller Stockholm?
 (f) Vilket land har flest invånare, England eller Sverige?
- 4 Fill in the correct form of the adjective *liten* in the following sentences.

- (a) Flickan är (f) Staden är
 (b) Affären är (g) Landet är
 (c) Hjärtat är (h) Huvudet är
 (d) Gatorna är (i) Ögonen är
 (e) Äpplet är (j) Sjön är

Den flickan från den staden i det landet.

- 5 Answer the questions as in the example:

Example: Har du någon penna? – Nej, jag har ingen penna.

- (a) Har du någon bil?
 (b) Har du något socker?
 (c) Har du haft någon TV?
 (d) Har du några böcker?
 (e) Har du haft något hus?
 (f) Har du någon fru?
 (g) Har du några barn?

- 6 Insert the correct demonstrative adjectives in the sentences below.

- (a) Anders och Ulla bor i (*this*) huset på (*this*) gatan i (*this*) staden i (*this*) landet.
 (b) John vill bjuda (*that*) flickan på (*that*) kaféet efter (*that*) bion.
 (c) (*Those*) biobiljetterna är inte så dyra som (*these*) operabiljetterna.

- 7 Insert the correct plural forms of the missing nouns. Choose from the following nouns: **ansikte, frimärke, hjärta, konto, yrke, äpple, öga, öra.**

- (a) Janus hade två
 (b) Robert måste köpa
 (c) Några människor har två på banken.
 (d) Många kvinnor har två
 (e) Ulla köper på torget.
 (f) Du har ett par och ett par
 (g) St. Valentine's day kallas Alla-s Dag i Sverige.

- 8 Study the pictures of the clothes and the prices on page 96, and the table below. Use them when answering the questions.

- (a) When you arrive at Arlanda airport in Stockholm you find that your suitcase has travelled on to Helsinki. The airline gives you 1 000 kronor to buy some essential clothes until the suitcase has been returned to you. It is expected tomorrow morning. You were very hot during the day but now you feel cold. What would you spend the money on and how much will it cost?
- (b) Help a teenager from England who doesn't know any Swedish to buy a new outfit. He has 500 kronor to spend.
- (c) Buy something nice for your sister's birthday. You can afford to spend 250 kronor. She likes jewellery.
- (d) Describe the clothes you are wearing today, and count how much you have spent on them!

• damkläder (<i>ladies' wear</i>)	17 ett par sockor	socks
1 klänning (-en, -ar)	18 ett par handskar	gloves
2 blus (-en, -ar)	19 ett par kängor	boots
3 kjol (-en, -ar)	20 ett par stövlar	wellingtons
4 kapp/a (-an, -or)	21 T-shirt	T-shirt
5 nattlinne(-t, -n)	22 pyjamas (-en, -or)	pyjamas
6 baddräkt (-en, -er)	23 jack/a (-an, -or)	jacke
7 jumper (-n, jumprar)	24 hatt (-en, -ar)	hat
• underkläder (<i>underwear</i>)	25 mössa/a (-an, -or)	cap
8 behå (-n, -ar)	26 näsduk (-en, -ar)	handkerchief
9 underklänning (-en, -ar)	• herrkläder (men's wear)	
10 ett par trosor	27 kostym (-en, -er)	suit
11 ett par strumpbyxor	28 skjort/a (-an, -or)	shirt
• smycken (<i>jewellery</i>)	29 ett par byxor	trousers
12 halsband (-et, -or)	30 rock (-en, -ar)	overcoat
13 armband (-et, -or)	31 kavaj (-en, -er)	jacket
14 örhänge (-t, -n)	32 slips (-en, -ar)	tie
	33 tröj/a (-an, -or)	sweater
• både damer och herrar (<i>unisex</i>)	• underkläder (<i>underwear</i>)	
15 ett par jeans	34 undertröj/a (-an, -or)	vest
16 ett par skor	35 ett par kalsonger	pants

You are out shopping with a friend. Complete your parts of the dialogue.

You (Say you must buy something to bring back home.)

Ingrid Svenskt glas är världsbäromt. Vill du titta på det?

You (Say Yes, but you can probably not afford it.)

Ingrid Allt är inte dyrt. Titta på den där lilla kristallskålen!

You (Say it is wonderfully beautiful, but unfortunately you haven't got that much money left.)

Ingrid De där små djuren i glas är fantastiskt fina.

You (Say Yes, you'll buy such an elk. It will be a good souvenir of Sweden.)

Ingrid En dalahäst måste du också ha. De finns i alla storslekar. Dalahästen är Sveriges turistsouvenir nummer ett.

You (Say Yes, of course, I must have one like that.)

glas (-et, -0) glassware
världsbäromt world famous
kristallskål (-en, -ar) crystal bowl
underbart wonderfully
kvar left
djur (-et, -0) animal

fantastiskt fantastically
älg (-en, -ar) elk
minne (-t, -n) souvenir
dalahäst (-en, -ar) Dala horse
nummer (numret, nummer)
number

Förstår du?

Om pengar inte är något problem så är det ett sant nöje att handla i Sverige. Det mesta är vanligtvis av hög kvalitet och utsökt smak. Enkelhet är vad som karakteriserar svensk stil. Alla köper svenskt glas. Orrefors, Kosta, Boda och Målerås är några glasbruk som är kända i hela världen. Många av de konstnärer som har arbetat och arbetar där har blivit världsberömda, t.ex. Simon Gate, Edward Hald, Bertil Vallien, Mats Jonasson och många flera. Men allt är inte dyrt. Om du ser ordet REA i ett skyltfönster betyder det att det är realisation och då säljer affären många saker billigare, ofta till halva priset eller mindre. Detsamma gäller ordet **Extrapris** eller **Nedsatt pris**. Då kan du göra många fynd.



problem (-et, -0) problem	har arbetat have worked
sann (sant, sanna) true, real	REA (short for realisation) sale
nöje (-t, -n) pleasure	skyltfönster (-fönstret, -0) shop window
vanligtvis usually	det betyder it means
utsökt exquisite	säljer sell
smak (-en, -er) taste	sak (-en, -er) thing
enkelhet (-en) simplicity	detsamma the same
karaktiserar characterises	gäller applies to
stil (-en, -ar) style	extrapris (-et, -er) special offer
glasbruk (-et, -0) glassworks	nedslätt pris reduced price
kända i hela världen known throughout the world	fynd (-et, -0) bargain
konstnär (-en, -er) artist, designer	

Rätt eller fel?

- (a) Det är ett nöje att handla i Sverige.
 (b) Många svenska glaskonstnärer är kända i hela världen.
 (c) Extrapris betyder att priset är extra högt.

7

VAR LIGGER KAFÉÉT?

Where is the café?

In this unit you will learn

- how to ask for directions
- how to give directions
- how to apologise
- how to respond when somebody apologises

Samtal

Robert is asking Anders for directions.

Robert Jag ska träffa Ulla och Jane på Kafé Continental om en kvart. Var ligger det och hur ska jag gå för att komma dit?
Anders Det är inte svårt. Du ska gå över gatan när du kommer ut ur banken. Vid posten går du till höger över gatan igen på övergångsstället vid trafikljusen. Gå snett över torget. Fortsätt över gatan och ta till vänster förbi busshållplatsen. Gå rakt fram över bron. Kafé Continental ligger där vid kanalen mitt emot en stor park.

Robert Hur lång tid tar det?

Anders Det tar bara fem minuter.

Robert Bra. Då hinner jag kanske gå in på posten också och köpa

frimärken och posta mina vykort.

Anders Då får du skynda dig för det är ofta kö där. Jag måste gå till kontoret nu. Vi ses i kväll. Ha det så trevligt!

Robert Tack för hjälpen.

träffa meet	mitt emot opposite
kafé (-et, -er) café	park (-en, -er) park
om in (time)	tid (-en, -er) time
ligger is (lit. lies)	tar takes
för att (in order) to	bra good
dit there	hinner have time to
över across	kanske perhaps
ut ur out of	posta post
posten the post office	vykort (-et, -o) postcard
till höger to the right	får have to
igen again	skynda dig hurry up
övergångsställe (-t, -n) pedestrian crossing	ofta often
trafikljus (-et, -en) traffic light	för because
snett diagonally	kö (-n, -er) (pronounced with hard k) queue
fortsätt continue	kontor (-et, -o) office
ta till vänster go left	nu now
förbi past	vi see you
buss hållplats (-en, -er) bus stop	ha det så trevligt have a nice time
rakt fram straight on	tack för hjälpen thanks for your help
bro (-n, -ar) bridge	
kanal (-en, -er) canal	

Rätt eller fel?

- Ulla och Jane ska träffa Robert på Kafé Continental.
- Anders säger att det är svårt att komma dit.
- Det tar en kvart att gå till kaféet från banken.
- Robert vill gå till posten och posta vykort.

Samtal

Jane and Robert have gone sightseeing on their own in a small town. They are looking for a **Turistbyrå** (Tourist Information Centre). Robert stops a man in the street.

Robert Ursäkta, kan ni tala om för oss om det finns en turistbyrå i

den här staden?

Mannen Ja, det finns det. Den ligger vid järnvägsstationen. Gå runt hörnet och ta tredje tvärgatan till vänster. Då ser ni stationen. Turistbyrån ligger strax intill.

Robert Tack för hjälpen.

Mannen Ingen orsak. Jag hör att ni är utlänningar. Vad tycker ni om Sverige?

Robert Vi tycker om Sverige.

ursäkta excuse me	strax intill right next to
kan ni tala om för oss? can you tell us?	ingen orsak don't mention it!
gå runt hörnet go round the corner	hör hear
tredje third	tycker om think of
tvärgata (-an, -or) crossroad	tycker om like

Rätt eller fel?

- Det finns ingen turistbyrå i staden.
- Turistbyrån ligger på andra tvärgatan.
- Stationen ligger strax intill turistbyrån.

Vad ni behöver veta



Turistbyrå There is usually a **turistbyrå** in every town where there is something of interest to tourists. Outside there is a green sign with white lettering, in English, as in the illustration.

Streets As you already know, the word for a street is **gata**, but there are other words, too. The word that corresponds directly to **road** is **en väg**. **En aveny** is, not surprisingly, **avenue**, but **en allé** is not what you may have expected – it is a **tree-lined avenue**. The word that corresponds to the English **alley** or **lane** is **en gränd** or, sometimes, **en smalgata**. The Swedish word **tvärgata** is **crossroad**.

Förlåt (mig), Ursäkta (mig) When apologising you say either **förlåt (mig)** (*forgive me*) or **ursäkta (mig)** (*excuse me, I'm sorry*,

ardon). They are normally interchangeable, though *förlåt* is stronger.

Ingen orsak When someone apologises to you, you should say **ingen orsak** (lit. no cause) or **det gör ingenting** (*it doesn't matter*) . . . provided, of course, that it doesn't!

Så här säger man

How to:

- ask for directions
 - Hur ska jag gå för att komma till . . . ? *How do I get to . . . ?*
 - Hur kommer man till . . . ? *How do I get to . . . ?*
 - Var ligger . . . ? *Where is . . . ?*
 - Finns det någon (restaurang) här? *Is there a (restaurant) here?*
 - Hur lång tid tar det? *How long does it take?*
 - Var är toaletten? *Where is the toilet?*
 - Kan ni hjälpa mig? *Can you help me?*
- give directions
 - Gå rakt fram. *Go straight on.*
 - Gå över gatan. *Go across the street.*
 - Gå snett över . . . *Go diagonally across . . .*
 - Gå till höger. *Go to the right.*
 - Ta till vänster. *Go to the left.*
 - Gå förbi (sjukhuset). *Go past the (hospital).*
 - Gå längs (kanalen). *Go along the (canal).*
 - Gå tillbaka. *Go back.*
 - Gå genom (tunneln). *Go through the (tunnel).*
 - Fortsätt till (buss hållplatsen). *Continue to the (bus stop).*
 - (Posten) ligger mitt emot . . . *(The post office) is opposite . . .*
 - (Turistbyrån) ligger bredvid . . . *(The tourist information centre) is right next to . . .*

Grammatik

1 Plural forms of Swedish nouns

Most of the nouns belonging to the fifth – and last – declension are **ett-** words that end in a consonant. They are unchanged in the plural, for example:

ett barn	a child	två barn	two children
ett hus	a house	två hus	two houses
ett kök	a kitchen	två kök	two kitchens

This is the second largest declension as around 26% of the Swedish nouns have no plural ending.

You will find that many words for *categories* belong to this group, although the individual animals/trees etc. are **en-** words which do have plural endings:

ett djur	två djur	animal
ett träd	två träd	tree
en hund	två hundar	dog
en ek	två ekar	oak

Apart from the **ett-** words ending in a consonant there are also some **en-** words that stay unchanged in the plural, i.e. the **en-** words ending in **-are, -ande** or **-er** denoting people, for example:

en arbetare	två arbetare	worker
en lärare	två lärare	teacher
en skådespelare	två skådespelare	actor
italienare	två italienare	Italian
en studerande	två studerande	student
en resande	två resande	traveller
en ordförande	två ordförande	chairman
en musiker	två musiker	musician
en tekniker	två tekniker	technician
en australier	två australier	Australian

To recapitulate: To find out the plural ending of a noun you first investigate from the surrounding words or the ending (**en/ett, den/det**, the definite singular or an adjective ending) if the noun is an **en-** word, in which case the plural form ends in an **-r** (either **-or, -ar, -er** or **-r**), or for the **-ande, -er** words above: no plural ending. If the noun is an **ett-** word, the plural ending is an **-n** for the **ett-** words ending in a vowel but there is no plural ending for the **ett-** words ending in a consonant, apart from the few **ett-** words ending in **-er** in the plural already mentioned in Unit 5. Below is a table showing the five different groups of nouns and their plural endings:

(1)	(2)	(3)	(4)	(5)
-or	-ar	-er	-r	-n no ending
flickor	pojkar	familjer	skor	äpplen barn

2 Flickorna (the girls), barnen (the children)

The in plural is an ending in Swedish, as was *the* in the singular. For all **en-** words it is **-na**. The **ett-** words that end in a vowel in the singular and add an **-n** in the plural, have just an **-a** added in the definite form plural, so in effect they look like all the **en-** words. However, for the **ett-** words that end in a consonant in the basic form singular, and are identical in the plural, the definite form plural is **-en**.

Note that **en-** words ending in **-are** in the singular drop the final **-e** before **-na** is added.

Below is a table showing the various noun-endings.

	indef. sing.	def. sing.	indef. plural	def. plural
(1) -or	en flicka	-n	två flickor	flickorna
(2) -ar	en pojke	-n	två pojkar	pojkarna
(3) -er	en familj	-en	två familjer	familjerna
-r	en sko	-n	två skor	skorna
(4) -n	ett äpple	-t	två äpplen	äpplena
(5) -o	ett barn	-et	två barn	barnen
	en arbetare	-n	två arbetare	arbetarna
	en ordförande	-n	två ordförande	ordförandena
	en politiker	-n	två politiker	politikerna

Note that **-o** means that singular and plural are identical.

Please note the following irregular nouns:

indef. sing.	def. sing.	indef. plural	def. plural
en man	mannen	två män	männen
ett öga	ögat	två ögon	ögonen
ett öra	örat	två öron	öronen
			man eye ear

3 Tycka om

Note that the meaning changes if you change the stress between the words **tycka** and **om**. If **tycka** is stressed, the phrase means *What is your opinion of . . .?*, but if you stress **om** the phrase means *to like*, for example:

Vad tycker du om EU?

What is your opinion of the EU?

Alla barn tycker om choklad.

All children like chocolate.

4 Ligga

The verb **ligga** (lit. lie) is used about houses, streets, towns, lakes, islands, countries etc. where English would use *is, is situated, lies, stands, for example*:

Huset ligger på Storgatan.

The house is in Storgatan.

Gatan ligger vid stationen.

The street is by the station.

Staden ligger vid havet.

The town is by the sea.

Landet ligger i Europa.

The country is in Europe.

5 På (on/in/at/to)

Examples of prepositions that you have already met are **i, till, på, från, av, över**.

As a rule **på** is used to translate *on* as a preposition of place, e.g. **på bordet** (*on the table*), **på golvet** (*on the floor*), but in some expressions **på** corresponds to *in*:

på Storgatan

in the High Street

på landet

in the countryside

på himlen

in the sky

Note: The Swedish word **himmel** means both *sky* and *heaven*. To

distinguish between these two meanings different prepositions are used. Thus **på himlen** means *in the sky* but **i himlen** means *in heaven*.

In other expressions **på** corresponds to *at* or *to*, especially with public buildings, places of work or places of entertainment:

på banken	på operan
på kontoret	på teatern
på posten	på bio
på kaféet	på restaurang
på varuhuset	på sjukhuset

6 Stanna! Gå! Fortsätt! Köp!

These verb forms are called the imperative forms. They are used when you want to tell, ask or order someone to do something. Like the present tense, the imperative is formed from the infinitive. The imperative of the verbs which end in **-ar** in the present tense is identical to the infinitive form, for example:

Infinitive	Present tense	Imperative
stanna	stannar	stanna!
tala	talat	tala!
arbeta	arbetar	arbeta!

However, those verbs which end in **-er** or just **-r** in the present tense, form their imperative by taking away the present tense ending, so the imperative is identical to the stem of the verb:

Infinitive	Present tense	Imperative
fortsätta	fortsätter	fortsätt!
köpa	köper	köp!
gå	går	gå!

Both the imperative and the present tense are identical with the stem in those verbs which have a stem that ends in **-r**, e.g. **göra, höra, lära, köra**.

Infinitive	Present tense	Imperative
göra	gör	gör!
höra	hör	hör!
lära	lärt	lärt!
köra	kör	kör!

do, make
hear
learn
drive

Note: Swedish uses an exclamation mark at the end of a sentence with an imperative.

Note also the imperative forms in expressions such as:

Hjälp mig!	Help me!
Skynda dig!	Hurry up!
Ha det så trevligt!	Have a nice time!

Övningar

1 Fill in the missing words in their correct form with the help of the vocabulary below.

- (a) Ulla har (a kitchen) med många (cupboards)
 (b) I (a cupboard) har hon (bread) och i ett annat har hon (flour) och (rice)
 (c) I (the fridge) har hon (a dozen eggs) , lite (meat) och (half a kg of butter)
 (d) Anders vill ha (a little sugar) i (the coffee)
 men (no sugar) i (the tea)
 (e) Ulla plockar många sorters vilda (berries) till exempel (raspberries) och (bilberries)
 (f) Jane köper några (postcards) som visar svenska (houses)



skåp (-et, -o)	cupboard	till exempel (abbrev: t. ex.)	for
mjöl (-et, -o)	flour	example (e.g.)	
ris (-et, -o)	rice	hallon (-et, -o)	raspberry
kyllskåp (-et, -o)	fridge	visar	show
vild (vilt, vilda)	wild		

2 Write questions in response to the following statements.
Example: Jag kan inte se några flickor – Var är flickorna?

- (a) Jag kan inte se några blommor.
 (b) Vi har två hundar.
 (c) Du måste läsa några böcker.
 (d) Hon vill köpa nya skor.
 (e) Du skulle be om kvitton.
 (f) Han har flera lärare.
 (g) De har många barn.
 (h) Här finns inte några män.
- 3 Fill in the missing words. Remember that the adverbs (*inte*, *mycket*, *mest*) are placed between *tycka* and *om*.

Åke frågar John vad han (*thinks of*) sommarstugan. John svarar att han (*likes*) den, men han (*doesn't like*) vädret. Han (*likes very much*) maten, men han (*likes most*) musiken. Vad han (*thinks of*) priset på öl i Sverige vill han inte tala om, men han talar gärna om att han (*likes*) Sverige.

kartla (-en, -or)	map, town plan	Drottninggatan	Queen Street
bilverkstad (-en, -städer)	garage	Kungsgatan	King Street
bensinstation (-en, -er)	petrol station	kiosk (-en, -er)	kiosk
parkeringsplats (-en, -er)	car park	torgstånd (-et, -o)	market stall
tunnel (-n, tunnlar)	tunnel	restaurang (-en, -er)	restaurant
järnvägsstation (-en, -er)	railway station	bokhandel (-n)	book shop
SJ (Statens Järnvägar)	the State Railways	musikaffär (-en, -er)	music shop
polisstation (-en, -er)	police station	apotek (-et, -o)	pharmacy
hotell (-et, -o)	hotel	biograf (-en, -er)	cinema
		bio (-n)	cinema
		buss hållplats (-en, -er)	bus stop
		kanal (-en, -er)	canal
		sjukhus (-et, -o)	hospital
		oper/a (-an, -or)	opera

4 Study the vocabulary above and the map on page 109 and answer the following questions in Swedish. Be as precise as possible.
Example: Var är turistbyrån? – Den ligger på Järnvägsgatan mellan stationen och parkeringsplatsen mitt emot torget.

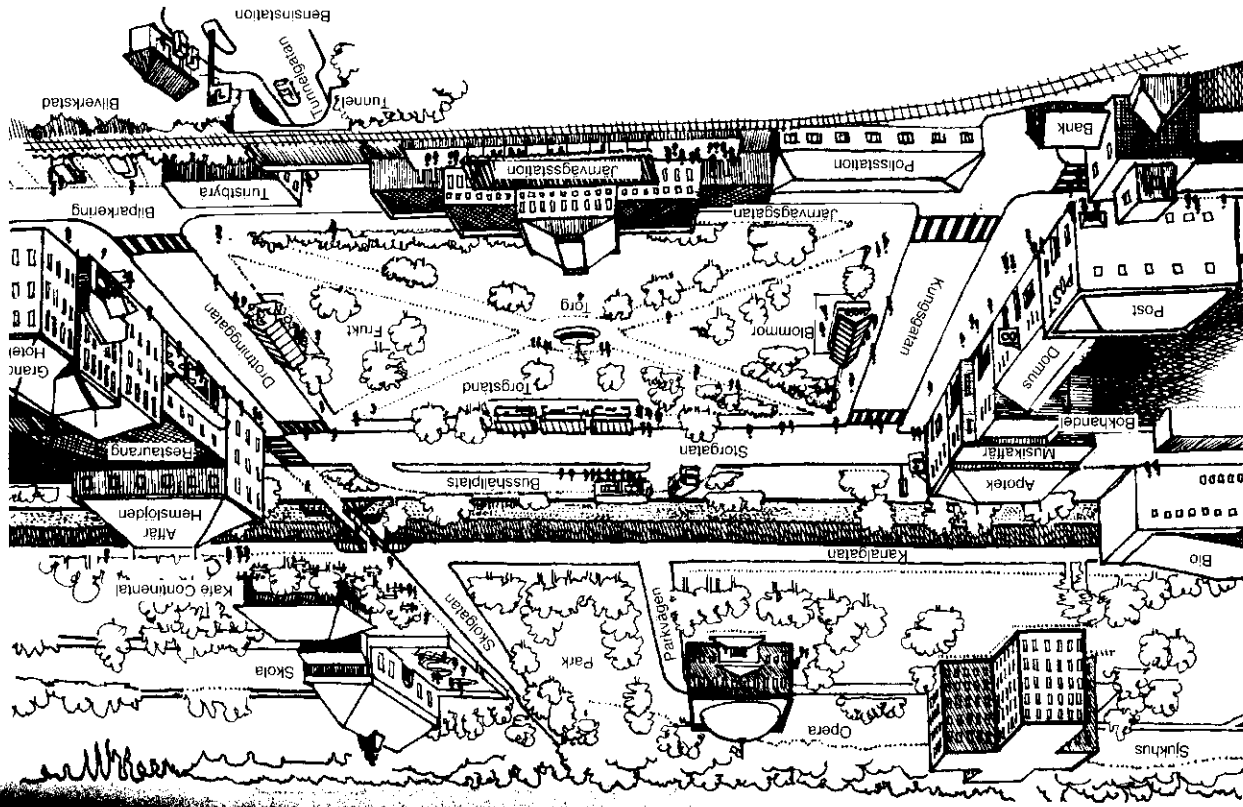

- (a) Var är busshållplatsen?
 (b) Var är varuhuset Domus?
 (c) Var är Grand Hotell?
 (d) Var är bensinstationen?
 (e) Var är operan?
 (f) Var är järnvägsstationen?
 (g) Var är sjukhuset?
 (h) Var är polisstationen?

till vänster/höger om to the
left/right of

på andra sidan om on the other
side of
i hörnet av at the corner of

5 You have been asked for directions by a stranger. With the help of the map and the vocabulary above tell him:

- (a) how to find the post office when he is at the Grand Hotell.
 (b) where to find the police station when his car has been broken into at the car park.
 (c) how to find the bus stop when he is at the bank.
 (d) where he can buy some CDs or videos. He is at the restaurant.
 (e) where to find the department store when he is at the bus stop.
 (f) how to find the school when he is at the railway station.
 (g) where to go to buy medicine as he comes out of the hospital.
 (h) where he can buy petrol when he is at Parkvägen.
 (i) where he can buy flowers and then find the way to the hospital. He is at the railway station.
 (j) where to go for a cup of coffee after a visit to the cinema. He wants to sit outdoors.

6 Complete the following dialogue.

- Vännan** Vad ska du göra i kväll?
You (Say you are going out with a friend.)
Vännan Vem då? Och vad ska ni göra?
You (Say It's Kerstin. First, you'll go to the cinema and then you'll go to a café.)
Vännan När ska du träffa Kerstin, och var?
You (Say In half an hour at the cinema.)

- Vännan** Hur ska du komma dit?
You (Say you're taking the bus.)
Vännan Du kan följa med oss i bilen. Vi ska gå på operan och vi ska parkera bilen vid stationen. Då behöver du bara gå över torget för att komma till bion.
You (Say Thank you very much.)

Förstår du?

Sverige har förmodligen den renaste luften i Europa utom i storstäderna, men svenskarna är nog mer bekymrade än några andra över miljöförstöringen. De tar verkligen problemet på allvar, och de gör mycket för att stoppa ytterligare förorening. De försöker övertala folk att använda kollektivtrafiken, så att antalet bilar i städernas centrum ska minska. De industrier eller personer som förorenar marken eller vattnet får betala höga böter, och de stänger daghem, som ligger vid gatukorsningar, eftersom bilarnas avgaser är särskilt farliga för små barn.

Det som upprör svenskarna mest är att mycket – kanske det mesta? – av föroreningen i Sverige har "importerats" från andra länder i Europa, och Sverige är maktlöst att förhindra det. Skogar och sjöar försuras, och Östersjön är nu ett av världens mest förorenade hav. Eftersom det bor 70 miljoner människor i länderna runt omkring Östersjön, och flera andra länder vid Östersjön har så stora ekonomiska svårigheter att de inte har råd med reningsverk o.d., är det ett mycket stort problem. Alla vill, men inte alla kan!

renaste cleanest
 luft (-en) air
 Europa (pronounced 'Eropa')
 Europe
 utom except
 storstad (-en, -städer) big city
 svensk (-en, -ar) Swede
 bekymrade worried
 än than
 miljöförstöring (-en)
 environmental pollution

problem (-et, -0) problem
 på allvar seriously
 stoppa stop
 ytterligare further
 förorening (-en, -ar) pollution
 försöker try
 övertala persuade
 använda use
 kollektivtrafik (-en) public
 transport

antal (-et, -0) number
 centrum (-et, centra) centre
 minska decrease
 industri (-n, -er) industry
 person (-en, -er) person
 förorenar pollute
 mark (-en, -er) ground
 betala pay
 böter (plural) fines
 daghem (-met, -0) day nursery
 gatukorsning (-en, -ar) road
 junction
 eifersom as
 avgas (-en, -er) exhaust fume
 särskilt particularly

farlig dangerous
 upprör upset
 importerats been imported
 maktlös powerless
 förhindra prevent
 försuras are acidified
 värld (-en, -ar) (1 is mute) world
 runt omkring around
 ekonomisk economic
 svårighet (-en, -er) difficulty
 har råd med can afford
 reningsverk (-et, -0) sewage works
 o.d. (och dylikt) etc.
 sur acid

Rätt eller fel?

- Luften i Sverige är inte så ren som luften i Europa.
- Svenskarna tar problemet med miljöförstöringen på allvar.
- Svenskarna kan stoppa det sura regnet.

In this unit you will learn

- how to order a meal at a restaurant
- how to state likes and dislikes concerning food and drink
- how to complain about the food or the service

Samtal

Anders and Ulla Svensson and Jane and Robert Taylor arrive at a restaurant.

Anders Hovmästarn! Vi har beställt ett bord för fyra.

Hovmästaren Välkomna! Hur var namnet?

Anders Anders Svensson.

Hovmästaren Vi har reserverat fönsterbordet där borta. Passar det?

Anders Det är utmärkt. Kan vi få se på matsedeln, tack!
 Vad rekommenderar ni?

Hovmästaren Idag rekommenderar jag vår kalvstek eller också rödspätta. Den är alldeles färsk.

Ulla Jag tycker vi ska ha något riktigt svenskt. Vad säger ni om västkustsallad till att börja med? Och hjortron med glass till dessert?

- Robert**
Ulla Vad är västkustsallad?
Det är räkor eller krabba med svamp, tomat, gurka, sallad och dill.
- Robert**
Jane Jag är inte så förtjust i fisk och skaldjur. Jag vill hellre ha sparrissoppa och kalvstek.
- Jane**
Anders Jag älskar skaldjur, så jag tar gärna västkustsallad. Och kalvstek för mig också. Jag tål inte fet mat.
- Anders**
Ulla Jag tar gravad lax och fläskkotlett.
Jag tycker så mycket om deras västkustsallad, och jag vill ha något lätt efteråt. Deras svampomelett är alltså så lätt och luftig. Den blir bra för mig.
- Anders**
Fröken, kan vi beställa? Västkustsallad för två, en sparrissoppa och en gravad lax. Sedan kalvstek för två, en svampomelett och en fläskkotlett. Till dessert vill vi alla ha hjortron med glass och kaffe efteråt, tack.
- Servitrisen**
Tack. Något att dricka? Här är vår vinlista.
- Anders**
Ja, tack. Ett par flaskor rödvin, och mineralvatten till min fru. Hon kör, så hon dricker inte något starkt.

hovmästare (-n, -0) (pron. 'hovmästam')	head waiter	krabba/a (-an, -or)	crab
har beställt	have booked	räk/a (-an, -or)	prawn
bord (-et, -0)	table	jag är inte så förtjust i	I don't care for
har reserverat	have reserved	skaldjur (-et, -0)	shellfish
fönsterbord (-et, -0)	table by the window	sparrissopp/a (-an, -or)	asparagus soup
där borta	over there	älskar	love
passar det?	will that suit you?	jag tål inte fet mat	fatty food
utmärkt	excellent	disagrees with me	
matsedel (-n, -sedlar)	menu	gravad lax	marinated salmon
rekommenderar	recommend	fläskkotlett (-en, -or)	pork chop
kalvstek (-en, -ar)	roast veal	deras	their
eller också	or else	lätt	light
rödspätt/a (-an, -or)	plaice	efteråt	afterwards
tycker	think	omelett (-en, -or)	omelet
något riktigt	svenskt	luftig	airy
really	Swedish	beställa	order
västkustsallad	west coast salad	servitris (-en, -or)	waitress
börja	begin	vinlist/a (-an, -or)	wine list
underbar	wonderful	mineralvatten (-vattnet, -0)	mineral water
hjortron (-et, -0)	cloudberry	kör (bil)	drives
glass (-en)	ice cream	något starkt	any alcohol
dessert (-en, -or) (pron. 'dessår')	dessert		

Rätt eller fel?

- (a) Västkustsallad är en grönsaksallad.
(b) Robert tycker inte om skaldjur.
(c) Alla dricker rödvin till maten.

Samtal

A few minutes later.

- Anders** (To the waitress:) Ursäkta, varför tar det så lång tid med varmrätten? Och det här vinet är för surt. Jag bad om Medoc. Det fattas ett glas också.
Servitrisen Å, förlåt! Det var mitt fel. Jag ska genast hämta Medoc och ett glas till. Maten är strax klar.

Jane Det här var verkligen underbart gott.
Ulla Ja, min omelett var lika fin som vanligt. Och västkustsalladen var bättre än den brukar vara.

- Anders** Min kotlett var inte så varm som den borde vara.
Ulla Du pratar för mycket. Du skulle låta maten tysta mun.
Anders Fröken, får jag be om notan?
Servitrisen Varsågod.

Anders Är det med eller utan drinks?
Servitrisen Det är med 10%.

Anders Varsågod. Det är jämnt.
Servitrisen Tack så mycket. Välkomna tillbaka!

varmrätt (-en, -er)	main course	pratar	talk
för surt	too sour	låta maten tysta mun	(proverb) keep silent while eating
det fattas ett glas	a glass is missing	får jag be om notan?	may I have the bill, please?
fel (-et, -0)	fault	med eller utan drinks	with or without service charge
genast	at once	det är jämnt	please, keep the change!
hämta	fetch	likka fin som vanligt	as good as usual
klar	ready	bättre än den brukar vara	better than usual

Rätt eller fel?

- (a) Maten tar lång tid.
 (b) Vinet är mycket gott.
 (c) Dricksen är med på notan.

MATSEDEL

Förrätter

- Sparrissoppa
 Leverpastej med rostad bröd
 Gravad lax
 Västkuksallad

Varmrätter

- Svampomelett
 Lövbiff med persiljesmör
 Rödspätta med pommes frites
 Fläskkotlett med inlagd gurka
 Kalvstek med ärtor och morötter

Desseter

- Fruktallad med grädde
 Äppelkaka med vaniljsås
 Glass med varm chokladsås
 Jordgubbstårta
 Hjortron med glass

DAGENS RÄTT

Köttbullar med lingon

Bröd, smör och sallad ingår i priset liksom en dryck (lättöl, mineralvatten eller kaffe)

leverpastej med rostad bröd liver
 pâté with toast
 biff (-en, -ar) minute steak
 persiljesmör (-et) parsley butter
 inlagd gurka fresh cucumber in a
 vinegar dressing with parsley and
 oil
 ärtor peas
 fruktallad (-en, -er) fruit salad
 äppelkaka med vaniljsås apple
 cake with vanilla custard

varm chokladsås hot chocolate
 sauce
 jordgubbstårta strawberry gâteau
 dagens rätt today's special
 köttbullar med lingon meatballs
 with cranberries
 ingår is included
 pris (-et, -0) price
 liksom like, as well as
 dryck (-en, -er) drink

Vad ni behöver veta

Hovmästaren A waiter is **en kypare** and a waitress is **en servisör**, but these words are not used when addressing them. You address them as **hovmästaren** (pronounced **hovmästarn**) or **vaktmästarn** to the waiter and **fröken** to the waitress.

Dagens rätt As in other countries, many Swedish restaurants offer a dish of the day, **Dagens rätt**, at a special price. Sometimes bread, butter and a drink (milk, light beer, a soft drink or coffee) is included in the price.

Alkohol Be warned! The Swedish laws are very strict, forbidding almost all alcohol consumption by drivers. The stiff fines and the automatic loss of the driving licence are intended as a deterrent, so abstain from drinking any alcohol if you intend to drive.

The Swedish national strong drink is **snaps** or **brännvin** (*aquavit*) – and strong is the word! There are many varieties, of which **Skåne** and **Renat** are perhaps the favourites. **Snaps** cannot be ordered at the bar, only at the table, as it is not a drink to take without eating. Also, the first **snaps** should be swallowed in one gulp, with the next one you only swallow half a glass, afterwards a third or a quarter ... if you continue you'll most likely end up under the table! Swedes have many drinking songs which they sing before toasting each other and taking the **snaps** on special occasions.

Öl There are several classes of beer: **starköl**, also called **exportöl**, which is strongest, **pilsner**, of medium strength, and **folköl** and **lättöl**, which is hardly beer at all, and, unlike the others, can be

bought in ordinary grocer's shops.

High taxes make most alcohol expensive – prohibitively expensive to order at a restaurant – but you can get just about any drink you like at **Systemet** (the State Liquor Shop). You can also buy imported beers, though they are more costly.

There are also a variety of soft drinks. **Ramlösa, Porla** and **Vårby** are natural sparkling mineral waters. Fresh fruit juices are sold everywhere.

Drinks Most restaurants add a 10% or 12.5% service charge to the bill, and it is usual to round it up.

Hjortron (*cloudberries*) is a very special Swedish delicacy. They only grow in the north in bogs or mires, so they are difficult to get hold of. When they ripen in August it is rumoured that some Norwegians come in by helicopter just to pick them. The big brown bears are also very partial to them. **Hjortron** look like big, yellow raspberries and have a unique and delicious flavour.

Så här säger man

How to:

- order food and drink
Kan jag få lite . . . , tack?
Jag tar . . . , tack.
Var snäll och ge mig . . .
- state likes and dislikes concerning food and drink
Jag älskar . . .
Jag tycker mycket om . . .
Jag tycker inte om . . .
Jag är inte så förtjust i . . .
Jag tål inte . . .
Jag får inte äta/dricka . . .
Jag vill hellre ha . . .
Jag föredrar . . .
Det smakar gott.
- *I love . . .*
I like . . . very much.
I don't like . . .
I don't care for . . .
. . . disagrees with me.
I'm not allowed to eat/drink . . .
I would rather have . . .
I prefer . . .
It tastes good.

Det smakar mycket gott.
Det smakar underbart.
Det smakar illa.
Det smakar hemskt/förfärligt

• complain

Varför tar det så lång tid?
Det fattas . . .
Maten är kall.
Vinet är surt/torr.
Notan stämmer inte.

It tastes very good
It tastes wonderful.
It tastes bad.
It tastes terrible/awful.

Why does it take so long?
. . . is missing
The food is cold.
The wine is sour/dry.
The bill is not correct.

• kött meat	• grönsaker vegetables
kalv veal	potatis potatoes
briff beef	ärter peas
oxkött beef	morötter carrots
lamm lamb	bönor beans
får mutton	lök onions
fläsk pork	purjolök leeks
• charkvaror cooked meat	vitkål cabbage
ekinka ham	brysselkål sprouts
pustej pâté	blomkål cauliflower
korv sausage	sallad lettuce
• fisk fish	sparris asparagus
lax salmon	rädisor radishes
torsk cod	• bär berries
rödspätta plaice	jordgubbar strawberries
• skaldjur shellfish	körsbär cherries
räkor prawns	krusbär gooseberries
krabba crab	björnbär blackberries
hummer lobster	blåbär bilberries
• frukt fruit	hallon raspberries
apelsin orange	lingon cranberries
citron lemon	nypon rosehips
banan banana	hjontron cloudberries
persika peach	kokt boiled
aprikos apricot	stekt fried
äpple apple	grillad grilled
päron pear	ugnsbakad roasted
plommon plum	rostat (bröd) toasted
melon melon	skär cut
	skala peel
	skiva slice
	tillsätt add
	smörj grease

Grammatik

1 Verbs: past tense of the first conjugation

There are four main groups of verbs, called the four conjugations. The first three conjugations contain the regular or weak verbs, and the strong or irregular verbs belong to the fourth conjugation. The difference between the regular and the irregular verbs is that the regular verbs form their past tense with endings, whereas the irregular verbs form their past tense by a change of stem vowel. The past tense (also called imperfect or preterite) is the verb form used to indicate that the action took place in the past, e.g. **spelade** (*played*), **var** (*was*).

The first conjugation is by far the largest. We have already had many examples of first conjugation verbs: **tala**, **bada**, **stanna**, **arbeta**, **börja**, **sluta**, **fråga**, **svara**, **titta**, **träffa**.

The first conjugation verbs form their past tense by adding **-ade** to the stem of the verb. Thus the past tense forms of the above verbs are:

talade	stannade	började	frågade	tittade
badade	arbetade	slutade	svarade	träffade

Notice that all verbs ending in **-era** and **-na** in the infinitive take **-ade** as their past tense ending, as do all recently introduced verbs, e.g. **serverade**, **reserverade**, **parkerade** (all verbs ending **-era** have the main stress on the **e** in **-era**), **vaknade**, **öppnade**, **regnade**, **joggade**, **fikade**.

2 Komma och bada, stå och äta

When English has an abbreviated clause consisting of an infinitive + a verb ending in **-ing**, as in *come jogging*, Swedish has two verbs in the same tense joined by **och**, for example:

Vill du komma och jogga? *Do you want to come jogging?*
De står och äter varm korv. *They stand eating hot dogs.*

God/gott, godare, godast

When talking about what food tastes like in a general sense, Swedes use the neuter form **gott** regardless of the gender of the noun that it refers to:

Glass är gott.

Ice-cream is nice.

mat

Glassen är god.

The ice-cream is nice.

Note also that **god** is compared with endings instead of the usual comparative and superlative forms **bättre** and **bäst** when referring to how things taste; for example:

Fisk är gott.

Fish is nice.

Choklad är godare.

Chocolate is nicer.

Glass är godast.

Ice-cream is nicest.

The word **god** is not as common in Swedish as it is in English and it is used mainly about food or if someone or something is morally sound/righteous. In other cases, Swedish uses the word **bra**, which cannot take any endings at all. Thus **en god bok** would most likely be a book of sermons or similar. A book which is a *good read* is **en bra bok** in Swedish.

4 Min bok, mitt hus, mina pengar

You have already met most of the possessive adjectives or pronouns. They are the forms of the personal pronouns that correspond to the genitive of the noun. Thus they express that someone possesses something, hence the name.

In Swedish, possessive adjectives (when they occur before a noun) and possessive pronouns (when they occur independent of any noun) are identical:

Det är **min** bil.

It is my car.

Bilen är **min**.

The car is mine.

The following table shows the basic forms of the possessive adjectives or pronouns:

min	my, mine	singular
din	your, yours	
hans	his	non-reflexive forms
hennes	her, hers	
dess	its	reflexive form*
sin	his, her, its	
vår	our, ours	
er	your, yours	plural
deras	their, theirs	non-reflexive form
sin	their, theirs	reflexive form*

*more about the reflexive forms in Unit 15.

The possessives ending in **-s** (**hans, hennes, dess, deras**) cannot take any endings, but the others take endings similar to the adjective endings in the indefinite form according to the table below:

Singular		Plural
en- words	ett- words	both en- and ett- words
min	mitt	mina
din	ditt	dina
sin	sitt	sina
vår	vårt	våra
er	ert	era

5 Min lilla bil, hans dyra bil

As in English, nouns that are preceded by possessive adjectives must be in the indefinite form, i.e. no endings are added to the nouns. However, adjectives following a possessive word (nouns, adjectives or pronouns) **must** take the definitive ending **-a**; for example:

min lilla bil	my little car
ditt stora hus	your large house
hans unga fru	his young wife
pojkens fattiga mor	the boy's poor mother
våra fina blommor	our fine flowers
era billiga klockor	your cheap watches
deras nya väning	their new flat
pojkarernas dyra cyklar	the boys' expensive cycles

6 Lika . . . som, samma . . . som, inte så . . . som, bättre . . . än

If you want to compare two things, and they are of the same quality, you should use **lika . . . som**. If they are identical, you use **samma . . . som**:

Omeletten är **lika fin som** vanligt. *The omelet is as nice as usual.*

Det är **samma pris som** förra året. *It is the same price as last year.*

If the compared things are *not* of the same quality, you use either **inte så . . . som** or **bättre/sämre/värre . . . än**, for example:

Han är **inte så stor som** sin bror. *He isn't as tall as his brother.*

Hon är **bättre än** sin bror. *She is better than her brother.*

Han är **värre än** sin syster. *He is worse than his sister.*

Patienten är **sämre än** igår. *The patient is worse than yesterday.*

7 Samma, nästa, följande, föregående

Note that the words **samma, nästa, följande, föregående** (*the same, next, the following, the previous*) never change their form, and the noun does not have an additional definite article, nor does the noun have any definite singular or definite plural endings. It can only take an indefinite plural ending:

Hon hade **samma hatt** som igår. *She wore the same hat as yesterday.*

De hade **samma böcker** som vi hade. *They had the same books as we had.*

Nästa år *Next year*

Följande morgon *The following morning*

Föregående dag *The previous day*

min	my, mine	singular
din	your, yours	
hans	his	non-reflexive forms
hennes	her, hers	
dess	its	reflexive form*
sin	his, her, its	
vår	our, ours	
er	your, yours	plural
deras	their, theirs	non-reflexive form
sin	their, theirs	reflexive form*

*more about the reflexive forms in Unit 15.

The possessives ending in **-s** (**hans, hennes, dess, deras**) cannot take any endings, but the others take endings similar to the adjective endings in the indefinite form according to the table below:

Singular		Plural
en- words	ett- words	both en- and ett- words
min	mitt	mina
din	ditt	dina
sin	sitt	sina
vår	vårt	våra
er	ert	era

5 Min lilla bil, hans dyra bil

As in English, nouns that are preceded by possessive adjectives must be in the indefinite form, i.e. no endings are added to the nouns. However, adjectives following a possessive word (nouns, adjectives or pronouns) **must** take the definitive ending **-a**; for example:

min lilla bil	my little car
ditt stora hus	your large house
hans unga fru	his young wife
pojken's fattiga mor	the boy's poor mother
våra fina blommor	our fine flowers
era billiga klockor	your cheap watches
deras nya våning	their new flat
pojkmarnas dyra cyklar	the boys' expensive cycles

6 Lika . . . som, samma . . . som, inte så . . . som, bättre . . . än

If you want to compare two things, and they are of the same quality, you should use **lika . . . som**. If they are identical, you use **samma . . . som**:

Omeletten är **lika fin som** *The omelet is as nice as usual.*
vanligt.

Det är **samma pris som** förra *It is the same price as last year.*
året.

If the compared things are *not* of the same quality, you use either **inte så . . . som** or **bättre/sämre/värre . . . än**, for example:

Han är **inte så stor som** *He isn't as tall as his brother.*
sin bror.

Hon är **bättre än** sin bror. *She is better than her brother.*

Han är **värre än** sin syster. *He is worse than his sister.*

Patienten är **sämre än** igår. *The patient is worse than yesterday.*

7 Samma, nästa, följande, föregående

Note that the words **samma, nästa, följande, föregående** (*the same, next, the following, the previous*) never change their form, and the noun does not have an additional definite article, nor does the noun have any definite singular or definite plural endings. It can only take an indefinite plural ending:

Hon hade **samma hatt** som igår. *She wore the same hat as yesterday.*

De hade **samma böcker** som vi *They had the same books as we had.*

Nästa år *Next year*

Följande morgon *The following morning*

Föregående dag *The previous day*

Övningar

- 1 Complete the dialogue below using the menu on page 116.

Kyparen Goddag. Har ni beställt bord?

You (Say you haven't. Ask if there is a free table.)

Kyparen Jaddå. Vill ni sitta vid fönstret eller i hörnet?

You (Say you prefer the corner table. Ask for the menu.)

Kyparen Vad får det lov att vara?

You (Order liver pâté with toast, minute steak with parsley butter, strawberry gâteau and coffee.)

Kyparen Vill ni ha något att dricka?

You (Say that you only want a glass of water.)

Kyparen Är det bra så?

You (Say that you don't want fried potatoes. You want rice.)

You (Call the waiter and ask for the bill.)

Kyparen Varsågod, här är växel.

You (Tell him to keep the change.)

- 2 Change the verbs from present tense to past tense.

(a) John **talat** svenska med de svenska flickorna.

(b) Robert och Jane **stannat** bara en vecka i Sverige.

(c) Vinet **smakar** beskt.

(d) Anders **diskuterat** politik med sina partivänner.

(e) Åke **spelar** gitarr på tisdagarna.

(f) Ulla **parkerar** bilen på parkeringsplatsen.

(g) Åke **joggar** tidigt på morgonen.

(h) Det **regnar** hela året i England.

- 3 Complete the following sentences with the correct Swedish word for good – and in the last sentence good, better and best.

(a) Svenskar tycker att hjortron smakar

(b) Det är en film.

(c) Maten är alltid på englandsfärjorna.

(d) Svensk TV har barnprogram.

(e) Det är väder för segling.

(f) Mother Theresa är en människa.

(g), vi börjar i morgon.

(h) Öl är, vin är, konjak är

- 4 You have ordered a **Kundens specialpizza** (a pizza with cheese, tomatoes and four other toppings of the customer's choice). You get a pizza with clams and egg.

Call the waitress and complain. Say you don't like clams or egg – you ordered ham, mushrooms, onions and peppers. Ask for a bottle of apple juice at the same time. Be as polite as you can be under the circumstances!

33. KUNDENS SPECIAL

(skinka, champ, råkor, bacon, lök, salami, oliver, paprika, tonfisk, musslor, feferoni, köttfärsås, ananas, banan, ägg, bearnaisesås) 40:- 50:- 95:-
Tomat, ost och 4 valfria pålägg!

valfria pålägg	toppings of the customer's choice
mussl/a (-an, -or)	clam
paprik/a (-an, -or)	(sweet) peppers
äpplemust	apple juice

- 5 Complete these sentences using the correct forms of the possessive adjectives and the missing nouns.

(a) Jag tycker om (my daughter, my sons and my work) . . .
(b) Han tycker också om (your car, your home and your children) . . .

(c) Vad tycker ni om (his wife, his book and his boys) . . . ?

(d) Du tycker väl om (her child, her husband and her clothes) . . . ?

(e) De tycker mycket om (our town, our land and our houses) . . . ?

(f) Vi tycker mest om (your food, your wine and your dinners) . . . ?

(g) Hon tycker inte om (their dog, their house and their pictures) . . .



- 6 Combine the two sentences to form one sentence.

Example: Det är min dotter. Hon är söt.

Det är min söta dotter.

(a) Det är din bok. Den är dyr.

(b) Det är hans byxor. De är billiga.

(c) Det är hennes klänning. Den är ny.

(d) Det är vårt hus. Det är litet.

- (e) Det är era böcker. De är bra.
 (f) Det är deras kök. Det är stort.

7 This pyramid shows what the Swedish Public Health Authority recommends people to eat to be in good health. The top shows what people are advised to eat least of, the middle shows what they ought to eat more of and the broad base shows what people should eat most of.

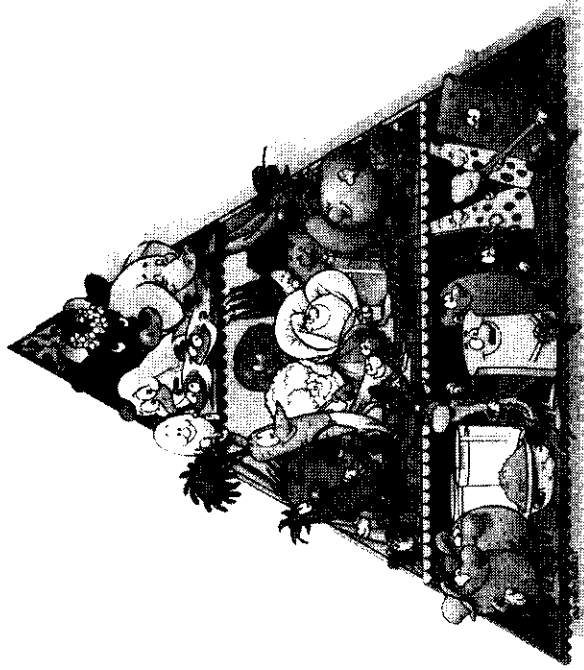

- (a) With the help of the words in the table of food above, tell us in Swedish what people are recommended to eat least of.
 (b) What ought people to eat more of?
 (c) What should people eat most of?
 (d) Some things mentioned in the previous units are conspicuous by their absence in the pyramid (for example most drinks), which means that they are not needed to maintain good health. What missing things can you spot?
 (e) Which things are most expensive – the things at the bottom or the things at the top?
- 8 Insert the words which best fit the sentences. Choose from **inte så**

- som, lika - som, mindre än, samma - som, större - än. No jokes, please!

- (a) Flickor är duktiga pojkar.
 (b) Han är sin fru.
 (c) Det är resultat igår.
 (d) Den här soppan är god vanligt.
 (e) Amerika är Storbritannien.

9 Here is a Swedish recipe. Unfortunately the instructions have got mixed up. Arrange them in the correct order again!

Janssons frestelse (Jansson's Temptation)

Ingredienser

- 5-6 potatisar
 2 gula lökar
 10 ansjovisar
 2-3 dl grädde
 50 g smör

Tillagning

- (a) Lägg på smöret i klickar.
 (b) Sätt in i ugnen i 225° i 45 minuter.
 (c) Smörj en eldfast form.
 (d) Tillsätt hälften av grädden.
 (e) Tillsätt resten av grädden och sätt in i ugnen igen i ungefär 10 minuter.
 (f) Skala och skiva potatis och lök.
 (g) Lägg i ett lager potatis, sedan lök och ansjovis, sedan potatis igen.

gul	yellow	tillsätt	add
klick (-en, -ar)	knob of butter	rest (-en, -er)	rest
ugn (-en, -ar)	oven	lager (lagret, lager)	layer
eldfast form	ovenproof dish		

Förstår du?

Om du blir hungrig i Sverige finns det många restauranger att välja mellan, från lyxrestauranger – med motsvarande priser – till de verkligen billiga, där man får stå ute och äta. Det finns inga 'fish and chips shops' i Sverige. **Korvkioskerna** är den närmaste motsvarigheten. Där kan man få kokt eller grillad korv med senap och ketchup i bröd eller med potatismos.

Gatuköken har mer att välja på, t.ex. grillspett, hamburgare, läskedrycker och glass.

Om du bara vill ha kaffe eller te är ett **konditori** det bästa stället. De har läckra kakor och tårter och oftast smörgåsar också.

Andra billiga ställen är **grillbarer** och **lunchrestaurangerna** i en del varuhus. Låt inte lura dig av ordet 'bar' – dessa har inte vin- och spritträttheter, så du kan bara få lättöl och läskedrycker där. Ordet 'bar' står här för självservering.

En **kvarterskrog** är en liten restaurang med bra mat till rimliga priser, där du kan få öl och vin, men inte sprit.

Numera finns det också många etniska restauranger med t.ex. italiensk, kinesisk eller indisk mat. De har blivit mycket populära. Men **vårdshusen** och **gästgivargårdarna** ute på landet, i synnerhet i södra Sverige, är de mest genuina svenska restaurangerna med oftast mycket hög standard på maten.



välja	choose	oftast	in most cases
lyxrestaurang	(-en, -er) luxury restaurant	lur/a	(-ar, -ade, -at) cheat
motsvarande	corresponding	vin- och spritträttheter	fully licenced
verkligt	really	självservering	self service
korvkiosk	(-en, -er) hot-dog stand	kvarterskrog	(-en, -ar) local restaurant
den närmaste	motsvarigheten	sprit	(-en) spirits, alcohol
closest equivalent		numera	nowadays
senap	(-en) mustard	etnisk	ethnic
potatismos	(-et) mashed potatoes	italiensk	Italian
gatukök	(-et, -0) 'street kitchen'	kinesisk	Chinese
grillspett	(-et, -0) kebab	indisk	Indian
läskedryck	(-en, -er) soft drink	populär	popular
konditori	(-et, -er) café, patisserie		
läcker	(läckert, läckra) delicious		

vårdshus (-et, -0) country inn
 gästgivargård (-en, -ar) old coaching inn
 i synnerhet in particular
 genuin genuine
 standard (-en) standard

Rätt eller fel?

- (a) Man kan köpa 'fish and chips' i korvkioskerna.
 (b) Det finns inga etniska restauranger i Sverige.
 (c) Vårdshusen och gästgivargårdarna serverar svenska specialiteter.

9 HÄR DU KÖRT I HÖGERTRAFIK?

Have you ever driven on the right?

In this unit you will learn

- how to ask for permission to do something
- how to grant or refuse permission
- how to enquire about ability
- how to offer advice

Samtal

Åke and John have borrowed Ulla's car and have set out for Dalecarlia, where they are joining Kerstin for the Midsummer celebrations. The road is wide and straight, so John wants to have a go at driving.

- John** Vägen är ju bred och det är mycket lite trafik nu. Kan jag inte få köra här?
- Åke** Har du kört i högertrafik förut?
- John** Nej, men det är väl inte så svårt?
- Åke** Det kan vara besvärligt vid en rondell eller när man kommer till en vägforsning. Det är särskilt farligt vid utfarten från bensinstationer t.ex. Om du vill köra så är det nog bäst att vi kör av motorvägen och in på en mindre väg, så du får vänja dig vid hur det känns att köra på högra sidan av vägen.

- John** Det är jag tacksam för.
- Åke** Har du körkortet med dig? Det måste man alltid ha med sig om man kör bil i Sverige.
- John** Ja, det hörde jag och jag läste också att man måste köra med halvljus på hela tiden, till och med mitt på dagen.
- Åke** Ja, det har faktiskt minskat trafikolyckorna avsevärt.

ju you know, of course	vänja dig get used to
bred (brett, breda) broad	hur det känns what it feels like
trafik (-en) traffic	tacksam grateful
har du kört i högertrafik? have you driven on the right?	körkort (-et, -0) driving licence
förut before	hörde heard
väl I suppose	läste read
besvärligt difficult	halvljus dipped headlights
rondell (-en, -er) roundabout	hela tiden all the time
vägforsning (-en, -ar) crossroads	mitt på dagen in the middle of the day
särskilt particularly	faktiskt really, in fact
farlig dangerous	minskat decreased
utfart (-en, -er) exit	trafikolycka (-an, -or) road traffic
det är bäst att vi we had better	accident
kör av vägen drive off the road	avsevärt considerably

Rätt eller fel?

- (a) John har aldrig kört i högertrafik.
- (b) John har inte körkortet med sig.
- (c) Man måste inte köra med halvljus på dagen.

Samtal

After some time.

- Åke** Du körde mycket bra. Du får köra på motorvägen nu.
- John** Var är den? Vi skulle väl köra norrut, men jag tror vi körde åt öster. Jag har inte tittat på kartan, så nu har vi nog kört vilse. Det är väl bäst att vi kör tillbaka samma väg?
- Åke** Nej, stanna så frågar vi mannen där borta om vägen!
- John** Ursäktal Hur kommer man till motorvägen?
- Mannen** Fortsätt genom byn till nästa vägskälv och ta till vänster

John där.
Tack för upplysningen.

norrut northwards
åt öster to the east
vi har kört vilse we have lost our way
där borta over there (any direction)

by (-n, -ar) village
vägskäl (-et, -ö) crossroads (out of town)
upplysning (-en, -ar) information

Rätt eller fel?

- (a) De skulle köra österut men de körde nog norrut.
(b) John tror att de har kört vilse.
(c) De måste ta till vänster vid nästa vägskäl.

Samtal

A short while later.

John Vad är det som har hänt där framme?
Åke Det ser ut som om en bil har kolliderat med en älg. Det ser illa ut. Vi måste hjälpa dem. Släpp av mig! Kan du köra fram till nästa telefonautomat och ringa efter en ambulans och begära hjälp av polisen? Numret till jourtjänsten är 90 000.
John Jag ska skynda mig.

där framme over there (in front)
det ser ut som om it looks as if
har kolliderat med has collided
with
det ser illa ut it looks bad
hjälp help
släpp av mig let me out
telefonautomat (-en, -er) pay
phone

ringa efter ring for
ambulans (-en, -er) ambulance
begära request
polisen the police
journtjänsten emergency services
skynda sig hurry

Rätt eller fel?

- (a) En älg har kolliderat med en bil.
(b) Åke och John kan inte hjälpa dem.

(c) Telefonnummer till polisen är 90 000.

Vad ni behöver veta

Älgar

Unfortunately, car accidents caused by elks are not as unusual as you might imagine, even though they have decreased considerably during the last few years. This is partly due to a decrease in the elk population because of a virus, and also as a result of the erection of roadside fences in areas where elks are common. It is estimated that 170 cars are written off each year because of collisions with elks. The warning signs should be taken seriously, especially at dawn and dusk when the elks are on the move.



Sevärdhet

As you travel in the countryside you should look out for blue and white signs like the one shown here. It tells you that you are near a **sevärdhet** (place of interest) such as a rock carving, a picture stone, a castle or a historical site.

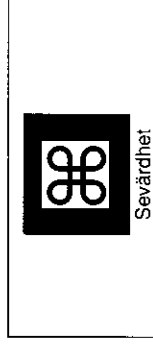

Rastplats

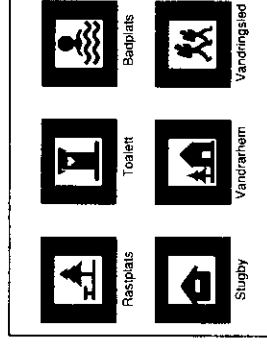

There are other blue and white signs which you may be unfamiliar with, for example **rastplats**, a lay-by with tables and seating where you can have your picnic. Usually there is a **toalett** (toilet) nearby. Other signs are: **stugby** (log cabins for hire), **vandrarhem** (youth hostel), **badplats** (bathing facilities), **vandringssled** (walking route).

Så här säger man

How to:

- ask for permission
Kan jag/inte/få...?
Skulle jag kunna få...?
- grant permission
Du får...
Du kan...
- refuse permission
Du får inte...
Du kan inte...
- enquire about ability
Kan du (köra bil)?
Har du (kört i högertrafik)?
- offer advice
Det är bäst att vi...
Du borde...
Du skulle...

Can I/can't I...?

Could I...?

You may...

You can...

You must not...

You can't...

Can you (drive)?

Have you (experience of driving on the right)?

We had better...

You ought to...

You should...

Grammatik

1 Verbs: past tense of the second conjugation

The present tense of second conjugation verbs ends in **-er** and the past tense has either **-de** (if the stem ends in a voiced consonant) or **-te** (if the stem ends in a voiceless consonant (f, k, p, s, t) added to the stem of the verb).

The voiced consonants are those where the vocal cords play a part in the formation of the sound. Put your fingers on the front of the neck. Pronounce **'d'** (voiced) and **'t'** (voiceless), and feel the difference.

You have already had a number of second conjugation verbs. Here follow their present and past tenses:

Infinitive	Present tense	Past tense
Ia stänga close	stänger close/s	stängde closed
ställa put	ställer put/s	ställde put
svänga turn	svänger turn/s	svängde turned
ringa ring	ringer ring/s	ringde rang
behöva need	behöver need/s	behövde needed
IIb köpa buy	köper buy/s	köpte bought
läsa read	läser read/s	läste read
åka go	åker go/es	åkte went
tycka think	tycker think/s	tyckte thought
hjälpa help	hjälpes help/s	hjälpde helped

Please note that verbs whose stem ends in an **-r** have no added present tense ending – the stem serves as the present tense – and verbs whose stem ends in **-nd** drop the **'d'** before endings starting with **'d'** or **'t'**. A verb containing a double **'m'** or **'n'** drops one **'m'** or **'n'** before an ending starting with **'d'** or **'t'**:

Infinitive	Present tense	Past tense
köra drive	kör drive/s	körde drove
höra hear	hör hear/s	hörde heard
lära learn	läser learn/s	lärde learnt
vända turn	vänder turn/s	vände turned
hända happen	händer happen/s	hände happened
glömma forget	glömmer forget/s	glömde forgot
känna feel	känner feel/s	kände felt

2 The past tense of the third conjugation

The past tense of the third conjugation verbs (those verbs where the infinitive ends in a vowel other than **-a**, and the present tense ending is only **-r**) ends in **-dde**, so you see that the past tense endings of the regular verbs are very similar. Here are the present and past tenses of some common third conjugation verbs:

bo live	bor live/s	bodde lived
tro believe	tror believe/s	trodde believed
klä dress	klär dress/es	klädde dressed

3 Måste (must)

The Swedish verb **måste** and the English verb *must* correspond to each other if there is no negation in the same clause. The English *must not* is rendered **får inte** in Swedish, and the Swedish **måste inte** means *need not, don't have to*.

The same difference exists of course in the past tense: **fick inte** means *wasn't allowed to*, whereas *didn't need to* should be translated as **måste inte**, since the same form - **måste** - is used for present tense (*must*), past tense (*had to*) and future tense (*shall/will have to*).

Jag måste gå nu.	<i>I must leave now.</i>
Man får inte röka här.	<i>One must not smoke here.</i>
Polisen sade, att han måste legitimera sig.	<i>The police said that he had to show proof of identity.</i>
Vi måste resa hem snart.	<i>We shall have to go home soon.</i>
Du måste inte vara där förrän klockan fem.	<i>You don't have to be there until five o'clock</i>

4 Vål - ju - nog

These are very common adverbs. **Vål** expresses what the speaker thinks, guesses or hopes. It is best translated by *I suppose* or a 'tag question', for example:

Du är väl inte sjuk?	<i>You aren't ill, are you?</i>
Han är väl duktig?	<i>I suppose he is clever?</i>

When stressed **väl** means *well*, e.g. **väl betald** (*well-paid*). It can also mean *too much* when stressed, e.g. **det är väl dyrt** (*it is rather expensive*).

So-called 'tag questions' are also translated by **eller hur**:

Hon är gift, eller hur ?	<i>She is married, isn't she?</i>
---------------------------------	-----------------------------------

Ju appeals to the listener, expecting him/her to agree with you. It means *you know, of course, to be sure*:

Det vet du **ju**.

You know that, of course.

Unstressed **nog** means *probably, I expect*, though the speaker is not quite sure:

Det blir **nog** regn i morgon.

It will probably rain tomorrow.

Hon är **nog** hemma idag.

She is probably at home today.

When stressed **nog** means *enough*: **det är nog** (*that is enough*).

5 O-

O- is a negation (corresponding to *un-, in-, or dis-*) when it is prefixed to an adjective, an adverb or a verb, for example:

vanlig	<i>usual</i>	ovanlig	<i>unusual</i>
lycklig	<i>happy</i>	olycklig	<i>unhappy</i>
lydig	<i>obedient</i>	olydig	<i>disobedient</i>
känd	<i>well known</i>	okänd	<i>unknown</i>
giltig	<i>valid</i>	ogiltig	<i>invalid</i>
gift	<i>married</i>	ogift	<i>unmarried</i>
bekvämt	<i>comfortably</i>	obekvämt	<i>uncomfortably</i>
frivilligt	<i>voluntarily</i>	ofrivilligt	<i>involuntarily</i>
gilla	<i>like</i>	ogilla	<i>dislike</i>

However, the meaning changes altogether in certain words when **o-** is prefixed to it:

lycka	<i>happiness, luck</i>	olycka	<i>accident</i>
gräs	<i>grass</i>	ogräs	<i>weed</i>
väder	<i>weather</i>	oväder	<i>storm</i>
djur	<i>animal</i>	odjur	<i>monster</i>

6 Väderstrecken (points of the compass)

Study the figure on the next page and note the words for the points of the compass.

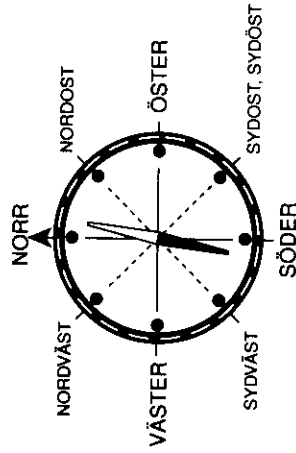

There are various methods of indicating directions.

(a) You can use a noun:

i norr	<i>in the north</i>	mot/åt norr	<i>to the north</i>
i söder	<i>in the south</i>	mot/åt söder	<i>to the south</i>
i öster	<i>in the east</i>	mot/åt öster	<i>to the east</i>
i väster	<i>in the west</i>	mot/åt väster	<i>to the west</i>

Solen går upp i öster och ner i väster.
The sun rises in the east and sets in the west.

(b) You can make an adverb from the noun by adding the suffix **-ut**:

norrut	<i>northwards</i>	but norr om	<i>north of</i>
söderut	<i>southwards</i>	söder om	<i>south of</i>
österut	<i>eastwards</i>	öster om	<i>east of</i>
västerut	<i>westwards</i>	väster om	<i>west of</i>

Kiruna ligger norrut, norr om polcirkeln.
Kiruna lies northwards, north of the Arctic circle.

Notice that with other adverbs indicating direction the suffix is **-åt**:

bakåt	<i>backward/s</i>	inåt	<i>inward/s</i>
framåt	<i>forward/s</i>	neråt	<i>downward/s</i>
utåt	<i>outward/s</i>	uppåt	<i>upward/s</i>

(c) You can use an adjective: **norra, södra, östra, västra**, for example:

Skåne ligger i södra Sverige.
Skåne lies in southern Sweden.

(d) You can use the suffix **-lig**:

nordlig	<i>northerly, northern</i>
sydlig	<i>southerly, southern</i>

västlig
östlig or östlig

westerly, western
easterly, eastern

Renarna lever i de nordliga delarna av Sverige.
The reindeer live in the northern parts of Sweden.

(e) You can use a prefix: **nord-, syd-, öst-, väst-**:

Sydafrika
Östeuropa

South Africa
Eastern Europe

Övningar

1 You have left the motorway for a picnic. Afterwards you have difficulties finding your way back. You decide to ask a Swede for help.

You (Apologise and say you have lost your way. Ask if he can help you.)

The man Vart ska ni åka, norrut eller söderut?

You (Say you are going to Stockholm, northwards.)

The man Då är det bäst att ni vänder och kör tillbaka. När ni kommer ut ur skogen kommer ni till ett vägskäl. Där finns det skyltar. Ni ska svänga till höger där.

You (Ask if it is far.)

The man Nej då, det är bara någon kilometer.

You (Ask if there is a petrol station nearby. Say you are short of petrol.)

The man Ja, i byn, men då får ni köra rakt fram en halv kilometer. Det finns inga bensinstationer på motorvägen.

You (Say you had better go to the petrol station first. Thank him for his help.)

The man Ingen orsak. Lycklig resa!

nearby i närheten
to be short of petrol ha ont om bensin

2 Fill in the missing verb forms. Use the verbs **byta, glömma, hjälpa, hända, köpa, stänga, tycka, åka**. All the verbs follow the patterns given in this unit. Use each verb only once.

Den tredje september 1967 svenskarna från vänstertrafik till högertrafik. Man ordnade en folkomröstning då regeringen

frågade folket om de ville köra på högra eller vänstra sidan av vägen. Folket sade att de ville fortsätta att köra på vänstra sidan, men majoriteten för vänstertrafik var inte så stor. Då regeringen att det var bäst att gå över till högertrafik så snart som möjligt, för ju längre man väntade, desto dyrare skulle det bli. Före omläggningen det så många olyckor på vägarna när svenskar utomlands och när utlänningar kom till Sverige.

Folk vilken sida de skulle köra på, och då råkade de ut för frontalkrockar. Men man skolorna, för skolbarnen till med att dirigera trafiken under de första dagarna och staten nya bussar med dörren på höger sida. Tack vare skolbarnen och den omsorgsfulla organisationen blev omläggningen en stor framgång, även om elaka människor sade att det inte gjorts någon skillnad – svenskarna fortsatte att köra mitt på vägen, som de alltid gjort!

ordn/a (-ar, -ade, -at)	arrange	stat (-en, -er)	state
folkörmötning (-en, -ar)	referendum	diriger/a (-ar, -ade, -at)	direct
regering (-en, -ar)	government	dörr (-en, -ar)	door
majoritet (-en, -er)	majority	tack vare	thanks to
gå över till	change (over) to	den omsorgsfulla organisationen	the careful organisation
så snart som möjligt	as soon as possible	framgång (-en, -ar)	success
ju . . . desto	the . . . the	även om	even if
omläggning (-en)	change-over	elak	malicious
utomlands	abroad	gjort någon skillnad	made any difference
råka ut för	be involved in, meet with	gjort	done
frontalkrock (-en, -ar)	head-on collision		

3 Fill in the most appropriate word – **får, fick, måste/inte** – in the sentences below.

- Du (*may*) komma om du vill.
- Jag (*must*) åka hem i morgon.
- Hon (*was allowed to*) börja skolan i år.
- Du (*must not*) dricka sprit när du kör bil.
- John (*had to*) lära sig svenska innan han (*was allowed to*) arbeta i Sverige.
- Du (*don't have to*) klä om dig till middagen.

4 Complete the dialogue below by inserting **välj/justn**og in the appropriate places.

John Det händer inte så ofta att bilar kolliderar med ålgar?

Åke Jo, det gör det faktiskt. Det är inte många utlämmingar som vet hur ofta det händer. Ålgar är mycket stora djur, så det är allvarliga olyckor. Varje år är det några människor som dör.

John Man kan sätta upp flera viltstängsel längs vägar-na?

Åke Det skulle bli mycket dyrt, för stängslen måste vara så höga. Ålgarna vandrar också omkring, så det är svårt att veta var man skulle sätta upp stängslen.

John Det är bäst att vi saktar farten när vi ser varningsmärkena.

Åke Absolut.

vet	know	vandri/a (-ar, -ade, -at)	omkring
allvarlig	serious	wander	around
dör	die	saktar farten	slow down
sätta upp	put up	varningsmärke (-t, -n)	warning
viltstängsel (-stängslet, -o)	game fences	sign	
		absolut	definitely

5 Answer the questions in Swedish, as prompted.

Example: Är vargar vanliga i Sverige? – Nej, de är ovanliga.
(Are wolves common in Sweden? – No, they are unusual.)

- Är han gift? Nej,
- Var Eva alltid lydig? Nej,
- Gillade drottning Victoria Mrs Pankhurst? Nej,
- Är de nya skorna bekväma? Nej,
- Är det vackert väder när det stormar? Nej,
- Var dinosaurierna trevliga djur? Nej,

6 Fill in the missing words.

- The light comes from the east.
Ljuset kommer från

- (b) *The Arctic Circle cuts through northern Norrland. Polcirkeln går genom Norrland.*
- (c) *The Norwegian Amundsen reached the South Pole in 1911. Norrmannen Amundsen nådde år 1911.*
- (d) *Oslo is situated northwest of Stockholm. Oslo ligger om Stockholm.*
- (e) *Stockholm is situated southeast of Oslo. Stockholm ligger om Oslo.*
- (f) *Columbus sailed westwards. Columbus seglade*
- (g) *The wall between East and West Berlin was demolished in 1989. Muren mellan revs år 1989.*
- (h) *There are more Indians in South America than in North America. Det finns fler indianer i än i*
- (i) *The Swede Nordenskiöld discovered the North East Passage north of Europe and Asia to the Pacific. Svensken Nordenskiöld upptäckte -passagen om Europa och Asien till Stilla havet.*
- (j) *The southeasterly winds over southern Sweden came from East Europe. De vindarna över Sverige kom från*

7 Study these weather charts for early January and answer the questions according to the forecast.

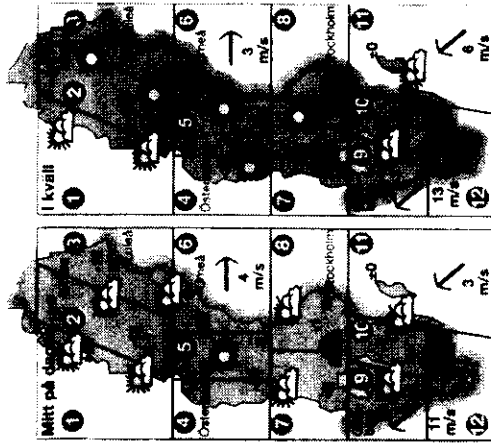

- (a) Hur stor är skillnaden (*the difference*) i temperatur mellan de nordligaste och sydligaste delarna av Sverige mitt på dagen?
- (b) Hur stor är den maximala skillnaden i temperatur på kvällen?
- (c) Vilken stad har mest solsken den här januari-dagen?
- (d) Vad för slags (*What sort of*) väder är det i Stockholm?
- (e) Beskriv vädret i Göteborg.
- (f) Var snöar det på dagen?
- (g) I vilken del av Sverige är det kallast på kvällen?

alternating omväxlande

Förstår du?

Från midnattssol till midvintermörker

Sverige ligger högt upp i norr. Sydspetsen ligger på samma breddgrad som Alaska, Edinburgh och Moskva. Polcirkeln går genom Lappland, det nordligaste landskapet. Norr om polcirkeln är solen uppe hela dygnet under några veckor i juni och juli och det blir inte riktigt mörkt på flera månader. Därför kallas norra Sverige ofta för Midnattssolens land. Men under de mörkaste vintermånaderna visar solen sig inte alls ovanför polcirkeln, även om man har lite ljus mitt på dagen även där.

Svenskarna klagar ofta på sitt klimat, men det är faktiskt förvånansvärt bra. Tack vare Golfströmmen är klimatet mycket mildare än på andra platser som ligger lika långt norrut, fast naturligtvis varierar klimatet mycket mellan de norra och de södra delarna. På sommaren är dagarna långa med mycket solsken – enligt statistiken har en av Sveriges regnigaste städer, Göteborg, en timme mer solsken om året än Paris! – och det regnar mycket mindre än i Storbritannien. Nederbörden i Stockholm i form av regn eller snö är i medeltal 539 mm om året, men bara 442 mm i Karesuando i norr. Men vintern är kall – mycket kall i norr – och lång. Fast solen skiner ofta på vintern också. Om man rör sig så märker man inte kylan utomhus så mycket. Och naturligtvis har man centralvärme, så inomhus behöver man inte frysa.

midnattssol (-en)	Midnight sun	plats (-en, -er)	place
midvinternmörker	Midwinter darkness	lika långt	as far
klimat (-et, -0)	climate	naturligtvis	of course, naturally
sydspetsen	the southernmost point	varierar	varies
breddgrad (-en, -er)	latitude	del (-en, -ar)	part
Moskva	Moscow	enligt statistik	Ken according to the statistics
polcirkeln	the Arctic circle	regnig	rainy
landskap (-et, -0)	province	om året	per year
dygn (-et, -0)	the 24 hour day	Storbritannien	Great Britain
riktigt	really, properly	nederbörd (-en)	precipitation, rainfall
mörk	dark	i form av	in the state of
visa sig	appear	i medeltal	on average
inte alls	not at all	rör sig	keeps moving
ovanför	above	märker	notices
klagar på	complain about	kyla (-n)	cold
faktiskt	actually	utomhus	outdoors
förvånansvärt	surprisingly	centralvärm	central heating
Golfströmmen	the Gulf Stream	frysa	be/feel cold
mild	mild	inomhus	indoors

Rätt eller fel?

- Södra Sverige ligger på samma breddgrad som Alaskas sydspets.
- Polcirkeln går mitt igenom centrala Sverige.
- Det är ofta solsken på vintern i Sverige.
- Klimatet varierar mycket mellan de södra och norra delarna av Sverige.

10

MIDSOMMAR I

DALARNA

Midsummer in Dalecarlia

In this unit you will learn

- how to say where you/others come from and what languages you speak
- how to express ability and inability
- how to request others to do something and offer assistance
- how to tell others not to do something



Samtal

Åke and John discuss where to stay the night.

Åke

Det var tur att vi tog med oss tältet och sovsäckarna. Kerstin har ringt runt och det finns inte ett enda rum att hyra någonstans. Alla hotell och stugbyar är fulla över midsommar och vandrarhemmet och campingplatsen är också fulla.

John

Om campingplatsen är full kan vi väl inte tälta?

Åke

Jodå. I Sverige får man lov att slå upp ett tält en natt var som helst utom nära någon annans hus. Men Kerstins föräldrar har sagt att vi gärna får tälta på deras tomt.

John

Det var bra.

det var tur it was lucky
 tog med oss brought
 tält (-et, -o) tent
 sovsock (-en, -ar) sleeping bag
 ring/a (-er, -de, -t) ring
 enda single
 rum (-met, -o) room
 hyr/a (hyr -de, -t) rent
 någonstans anywhere,
 somewhere
 full full

man får lov att one is allowed to
 slå upp ett tält pitch a tent
 var som helst anywhere
 natt (-en, nätter) night
 utom except
 någon annans somebody else's
 har sagt have said
 tält/a (-ar, -ade, -at) camp
 tomt (-en, -er) private plot
 det var bra that's nice

Rätt eller fel?

- (a) Åke och John har inte tagit med sig något tält.
 (b) Det finns inte ett enda rum att hyra över midsommar.
 (c) Alla får tälta en natt var som helst i Sverige utom nära någon annans hus.
 (d) Åke och John får tälta på Kerstins föräldrars tomt.

Samtal

Kerstin introduces Åke and John to her relatives.

Kerstin

Åke och John, kom och hälsa på våra släktingar från Amerika, faster Lisa och farbror Sam. Och det här är mina kusiner, Karin och Martin. De talar också svenska.

Åke

Goddag.

Farbror Sam

Goddag, goddag.

Faster Lisa

Roligt att träffas.

Kusinerna

Hej, hej.

They shake hands.

John

Hur har ni lärt er svenska?

Karin

Vi har alltid talat svenska hemma. Vår farfarsfar kom till Minnesota till slutet på 1800-talet. Där finns det många svenskamerikaner som fortfarande talar svenska och läser svenska tidningar. Mamma är född i Sverige. Hon kom till USA för att hälsa på

släktingar och då förälskade pappa sig i henne. De förlovade sig samma år och nästa år gifte de sig. Jag har varit i Sverige flera gånger, men det här är första gången jag firar midsommar i Sverige.

Kerstin

Var snäll och hjälp oss att klä majstången! Karin, vill du vara snäll och plocka blommor på ängen! Ni pojkar får hämta björkkvistar, men ni får inte bryta kvistar från levande träd utanför vår tomt. Kransarna har vi redan bundit, men alla måste hjälpa till att resa majstången. Det har kommit mycket folk från många länder som vill vara med och dansa kring majstången i kväll.

hälsa på you do' to	greet, say 'how do	förlova sig get engaged
släkting (-en, -ar)	relative	gifta sig get married
faster (-n, -astor)	(lit. fars syster)	flera gånger several times
fastor (father's sister)		första gången the first time
farbror (-n, farbröder) (lit. fars bror)	uncle (father's brother)	fira (-ar, -ade, -at)
farbror (father's brother)		celebrate
kusin (-en, -er)	cousin	klä majstången
lära (-er, -de, -t) sig	learn	decorate the maypole
lära (-er, -de, -t) sig	learn	äng (-en, -ar)
kurs (-en, -er)	course, class	meadow
hemma	at home	hämt/a (-ar, -ade, -at)
farfarfar	great-grandfather	fetch
i slutet på	at the end of	björkkvist (-en, -ar)
fortfarande	still	birch branch
läsa (-er, -te, -t)	read	bryta (-er, bröt, brutit)
tidning (-en, -ar)	newspaper	break off
är född	was born	levande
hälsa på	visit	living, growing
förälska sig i	fall in love with	krans (-en, -ar)
		wreath
		har bundit
		have made
		hjälpa till
		help with
		resa (-er, -te, -t)
		erect
		folk (-et, -o)
		people
		vara med
		take part
		kring
		around

Rätt eller fel?

- (a) Kerstin ber Åke och John att hälsa på faster Lisa och farbror Sam.
 (b) Faster Lisa är född i Minnesota.
 (c) Åke och John får bryta kvistar till majstången var som helst.
 (d) Både svenskar och utlänningar åker till Dalarna för att fira midsommar där.

Vad ni behöver veta

Midsommar The Midsummer celebrations are about the return of summer. At this time it is only dark for a few hours in the south of Sweden, and above the Arctic circle the sun doesn't set at all – the Midnight sun shines both day and night. Most people try to leave the city and go out into the countryside, where they dance around a may-pole, an old fertility symbol.

Midsummer Eve used to be celebrated on the 23rd of June, but it was decided that it should be celebrated on the Friday that comes nearest to June 24th in order to give people a long weekend.

Så här säger man

How to:

- give factual information
Farbror Sam kommer från Amerika.
Mamma är född i Sverige.
- express ability and inability
De talar svenska.
Hon kan spanska också.
Åke kan spela gitarr.
Han kan inte spela fotboll.
- offer assistance
Vi vill gärna hjälpa er.
Vi vill gärna hjälpa er.
- tell others not to do something
Du får inte tälta nära någons hus.
Ni får inte bryta kvistar från levande träd.

Uncle Sam comes from America.

Mum was born in Sweden.

They speak Swedish.

She knows Spanish, too.

Åke can play the guitar.

He cannot play football.

We'll be glad to help you.

You mustn't camp close to someone's house.

You mustn't break off branches from growing trees.

Grammatik

1 Verbs: present perfect and pluperfect tense

In English the past participle has three functions:

- to form the present perfect and the pluperfect tense
- to form the passive voice
- it can also be used as an adjective.

Swedish uses a special verb form, *the supine*, where English uses the past participle, after **har** to form the present perfect and after **hade** to form the pluperfect tense. The supine always ends in **-t** and it never changes. It is only used in this position.

The supine is formed by adding **-at** to the stem of first conjugation verbs, but only **-t** is added to the stem of both groups of second conjugation verbs. In the third conjugation **-tt** is added, and the strong verbs normally form supine by adding **-it** to the stem (with vowel change, if applicable). The strong verbs are dealt with in more detail in Unit 11.

	Present perfect tense	Pluperfect tense
Conj. I	har talat	hade talat
Conj. IIa	har ringt	hade ringt
	har glömt	hade glömt
	har känt	hade känt
Conj. IIb	har rest	hade rest
Conj. III	har bott	hade bott
Conj. IV	har varit	hade varit
	har tagit	hade tagit
	har kommit	hade kommit
	har bundit	hade bundit

had spoken

had rung

had forgotten

had known

had travelled

had lived

had been

had taken

had come

had bound

Note that the clauses in a sentence should have the same time, either present or past time. If two things happen simultaneously or directly after each other, you should use the same tense in both clauses.

2 Man, en, ens

Man is a very common pronoun in Swedish. It can be used to mean *one, you, they, people* or *we*. It is used when you are not thinking of any particular person or when you are talking about something that concerns everybody, for example:

Man får lov att plocka bär var *One is allowed to pick berries*
som helst i Sverige. *anywhere in Sweden.*

The object form is **en** (see grammar point 9 in this unit for the reflexive form), and the possessive form is **ens**:

Man vet inte alltid vad **ens** *You don't always know what*
vänner tycker om **en**. *your friends think of you.*

3 Full, fullt, fulla

Be careful when using the adjective **full**. Normally it means *full*, as in **hotellet var fullt** (*the hotel was fully booked*) or **det var fullt med folk i rummet** (*the room was full of people*), but if used about people it means drunk:

Han var full igår.

He was drunk yesterday.

4 Var som helst

Note the common expressions:

var som helst *anywhere, wherever*
vem som helst *anybody, whoever*
när som helst *at any time, whenever*
vad som helst *anything, whatever*
hur som helst *in any way, just anyhow*
någon som helst *anybody, any whatsoever*
ingen som helst *none whatsoever*
vilken som helst *whichever, whoever, anyone*

5 Släkt, släkting

Släkt means *extended family* and **släktingar** means *relative/s*. From Swedish words for relatives you can tell precisely how people are related, as is obvious from the family tree on the next page.

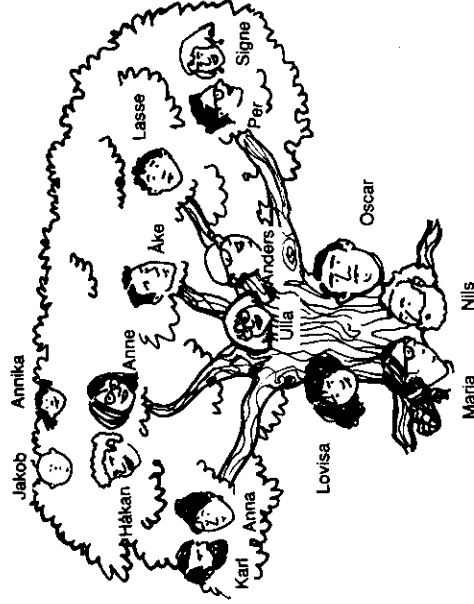

The tree is drawn from the perspective of Åke, his brother Lasse and his married sister Anna.

Blood relations are given in bold in the table. The tree is drawn from the perspective of Åke, his brother Lasse and his married sister Anne.

Additional vocabulary for relations

farmorsmor	<i>great-grandmother on father's side</i>
moster (lit. mors syster)	<i>aunt (mother's sister)</i>
morbbror (lit. mors bror)	<i>uncle (mother's brother)</i>
sonson	<i>grandson (son's son)</i>
dotterdotter	<i>granddaughter (daughter's daughter)</i>
barnbarn	<i>grandchild</i>
systerson	<i>nephew (sister's son)</i>
brorson	<i>nephew (brother's son)</i>
systerdotter	<i>niece (sister's daughter)</i>
brorsdotter	<i>niece (brother's daughter)</i>
svärmor	<i>mother-in-law</i>
svärfar	<i>father-in-law</i>
svärdotter	<i>daughter-in-law</i>
svärson	<i>son-in-law</i>
svägerska	<i>sister-in-law</i>
sväger	<i>brother-in-law</i>
sysling/nåstkusin	<i>second cousin</i>
sambo	<i>live-in partner</i>

6 Hälsa på

Pay special attention to which word is stressed in the expression **hälsa på**. If you stress **hälsa** the phrase means to greet or to say *how do you do*, but it means to *visit* if the preposition **på** is stressed.

7 Differences in the use of tenses

Unlike English, Swedish uses the present tense in the phrase **jag/han/hon/är född** about people who are still alive. When talking about people who are no longer alive, past tense is used:

Jag är född i Sverige. *I was born in Sweden.*

Strindberg föddes år 1849. *Strindberg was born in 1849.*

On the other hand Swedish often uses past tense in some common phrases where English has present tense:

Det var bra. *That's nice.*

Det var roligt att höra. *I'm glad to hear it.*

Det var tråkigt att höra. *I'm sorry to hear it.*

Det var synd. *It's a pity.*

Det var snällt av dig. *It's kind of you.*

Det var dyrt. *That's expensive.*

Hur var namnet? *What's your name, please?*

8 Folk (people/persons – peoples)

The word **folk** presents special difficulties. When used in the singular it means *people/persons*, but in the plural it means *peoples*. Since it has the same form in the singular and in the plural in Swedish you should look at the accompanying words to find out what it means in a particular sentence, for example:

Det kom mycket lite folk till konserten. *Very few people came to the concert.*

Drottning Victoria regerade över många folk. *Queen Victoria ruled over many peoples.*

9 Reflexive verbs and pronouns

Reflexive verbs consist of a verb and a reflexive pronoun. The reflexive pronoun denotes the same person as the subject:

Hon lär sig svenska.

* *She is teaching herself Swedish.*

The reflexive pronouns are identical with the object forms of the personal pronouns, except for the third person which has a special form **sig**, which is used both in the singular and in the plural:

mig	myself
dig	yourself
sig	himself/herself/itself/oneself
oss	ourselves
er	yourselves
sig	themselves

Sig also corresponds to *him, her, it, them* when these words refer back to the subject without the verb being reflexive, e.g. when they are preceded by a preposition.

Han såg en bil bakom sig.

He saw a car behind him.

There are a number of verbs which are reflexive in Swedish but not in English. The most common of these are those to do with personal hygiene, e.g. **tvätta sig** (*wash*), **kamma sig** (*comb*), **raka sig** (*shave*), **klä sig** (*dress*), **klä av sig** (*undress*). Others are: **känna sig** (*feel*), **sätta sig** (*sit down*), **bestämma sig** (*make up one's mind*), **skynnda sig** (*hurry*), **ta med sig** (*bring*), **bry sig om** (*care about*), **lära sig** (*learn/teach yourself*).

Note also the verbs **förälska sig** (*fall in love*), **förlova sig** (*get engaged*), **gifta sig** (*marry*), **skilja sig** (*divorce*).



Övningar

1 Link the correct responses to the questions below.

- (a) John, har du rest till Sverige ensam?
 (b) Åke, har du ringt hem?
 (c) Hade du lärt dig svenska innan du träffade Åke, John?
 (d) Har du kört hela vägen till Dalarna själv, Åke?
 (e) Har ni träffat många ungdomar i kväll?
 (f) Har ni hjälpt Kerstin att binda kransarna?
 (g) Karin, har du hittat några blommor på ängen?
 (h) Hade du firat midsommar förut, John?

- (i) Ja, jag har talat om att vi har kommit hit.
 (ii) Ja, jag har hittat en massa blommor.
 (iii) Ja, vi har dansat med både svenskar och utlänningar.
 (iv) Nej, mina föräldrar har också kommit till Sverige.
 (v) Ja, men sedan har Åke pratat svenska med mig hela tiden.
 (vi) Nej, Kerstin hade redan bundit kransarna när vi kom.
 (vii) Nej, jag har inte hört att man firar midsommar i England nuförtiden.
 (viii) Nej, John och jag har turats om (*taken turns*) att köra.

2 Fill in the correct form of the word **full** in the following sentences.

- (a) Flaskan var i morse.
 (b) Alla affärerna är med folk.
 (c) Glaset är
 (d) människor är tråkiga.
 (e) Det är-måne i kväll.
 (f) Det var hus på teatern.
 (g) På midsommarafton är det tyvärr många som dricker sig

3 Fill in the missing words **när som helst**, **vad som helst**, **var som helst**, **vem som helst**.

Man får inte dricka sprit (*hard liquor*) i Sverige. Det är t.ex. inte tillåtet (*permitted*) att dricka starksprit på allmänna platser (*public places*). kan inte heller köpa sprit på systemet. Bara när man är 20 år kan man köpa där, men inte Systemet är alltid stängt på lördagar, söndagar och allmänna helgdagar (*public holidays*).

4 With the help of the table and the vocabulary of relations above, work out how the various people are related.

Example: Nils är släkt med Ulla. Nils är Ullas **morfar**.

- (a) Ulla är släkt med Annika. Ulla är Annikas ...
 (b) Annika är släkt med Ulla. Annika är Ullas ...
 (c) Anna är släkt med Lasse. Anna är Lasses ...
 (d) Håkan är släkt med Anders. Håkan är Anders ...
 (e) Jakob är släkt med Anders. Jakob är Anders ...
 (f) Signe är släkt med Ulla. Signe är Ullas ...
 (g) Annika är släkt med Maria. Annika är Marias ...
 (h) Lasse är släkt med Annika. Lasse är Annikas ...

- (i) Karl är släkt med Ulla. Karl är Ullas ...
 (j) Ulla är släkt med Håkan. Ulla är Håkans ...

5 Select the most suitable word from the following list to complete the sentences below: **alla/allt/hela/mycket/många**.

- (a) I Afrika bor det olika folk.
 (b) folk går på fotbollsmatcher i Sverige.
 (c) folket hurrade (*cheered*) när Sverige vann.
 (d) folk talar engelska som första språk.
 (e) folket gick hem.
 (f) Det var inte folk i kyrkan.
 (g) folk vill ha fred (*peace*).

6 Insert an appropriate reflexive verb in the following sentences. Make sure that they are in the correct tense.

- (a) Lennart har i Eva. (*fall in love*)
 (b) Eva och Lennart, på midsommarafton. (*got engaged*)
 (c) De ska nästa sommar. (*get married*)
 (d) Hur du idag, bättre eller sämre? (*feel*)
 (e) Du måste för tåget går snart. (*hurry*)
 (f) Det är bara män som behöver. (*shave*)

7 Somebody would like to dance with you. Complete the following dialogue.

- X** Hej! Vill du dansa?
Y (Say that you would be pleased to.)
X Var kommer du ifrån?
Y (Tell him/her where you come from.)
X Har du alltid bott där?
Y (Tell him/her whether you have or haven't.)
X Vad gör du här?
Y (Say that you are a tourist.)
X Är du törstig? Ska vi gå till restaurangen och få något att dricka?
Y (Say that you would love a cold beer.)
X Nu spelar de en vals. Ska vi dansa igen?
Y (Say Yes, please, I would love to.)
X Tack för dansen.
Y (Say Thank you, it was very nice.)

Förstår du?

Allemansrätten

Enligt allemansrätten är naturen tillgänglig för alla i Sverige. Det betyder att vem som helst får gå, cykla, jogga eller åka skidor i skog och över fält och ängar, t.o.m. på annans mark, men naturligtvis **inte** vid någons privata hus. Där har de som bor där rätt att få vara i fred. Man får plocka vilda bär (t.ex. hallon, björnbär, lingon, blåbär, hjortron) och svamp för eget bruk, och blommor också, men naturligtvis inte fridlysta blommor. Man får inte heller bryta kvistar från levande träd.

Man får **inte** jaga eller störa de vilda djuren, och det är absolut förbjudet att ta fågelägg.

Man får bara göra upp eld om det inte är minsta risk för att elden ska sprida sig, och man får aldrig elda på klippvallar eftersom de kan spricka.

Man måste städa efter sig och ta med sig skräpet hem om soppäckarna är fulla.

Huvudregeln är: **Inte störa och inte förstöra!**

allemansrätten	the right of public access	göra upp eld	light a camp fire
enligt	according to	minsta	slightest
natur (-en, -er)	nature	far/a (-an, -or)	danger
tillgänglig	accessible, available	sprida sig	spread
fält (-et, -0)	field	klippvall (-en, -ar)	bare rock
naturligtvis	of course	spricka	crack and split
rätt (-en, -er)	right	skad/a (-an, -or)	damage
i fred	in peace	skrämm/a (-er, -de, -t)	frighten
för eget bruk	for your own consumption	städ/a (-ar, -ade, -at)	tidy up
fridlyst	specialty protected	skräp (-et)	rubbish
lag/a (-ar, -ade, -at)	hunt	sopsäck (-en)	dustbin
stör/a (stör, -de, -t)	disturb	huvudregel (-n, -regler)	the main rule
		förstör/a (förstör, -de, -t)	destroy

Rätt eller fel?

- (a) Man får aldrig gå över någon annans mark.
 (b) Man får bara plocka fridlysta blommor.
 (c) Man får alltid göra upp eld.
 (d) Alla måste städa efter sig.

VART ÄR NI PÅ VÄG?

Where are you going?

John
Sirkka

Vad ska ni göra i Skåne?

Vi ska måla på Österlen. Vi känner några konstnärer där och landskapet är så annorlunda i Skåne.

John
Ilona

Var kommer du ifrån, Ilona?

Jag förstår inte. Var snäll och tala långsamt, för jag kan bara lite svenska.

John
Ilona

Varifrån... är... du?

Jag kommer från Ungern. Jag har bara varit här en månad.

Åke

Du talar flytande svenska, Sirkka, men du är finska. Hur har du lärt dig svenska?

Sirkka

Jag kommer från södra Finland. Där talar vi både finska och svenska.

John

Talar du ungerska också, Sirkka?

Sirkka

Nej, men jag förstår en del ord, för finska och ungerska är besläktade.

John

Ni kan alla flera språk. Vilka språk lär ni er i skolan här i Sverige?

Åke

Engelska, förstås, men många väljer att läsa ett språk till. Franska och tyska är vanligast, men man kan också läsa t.ex. spanska, italienska eller ryska. Barn till invandrare får också undervisning i sitt hemspråk.

In this unit you will learn

- how to make suggestions
- how to accept an offer
- how to ask if someone speaks a language
- how to ask somebody to speak slowly
- how to deal with car breakdowns
- how to express displeasure

Samtal

When Åke and John set off in their car to go home, they see Sirkka and Ilona waiting at the bus stop. They haven't seen them since the Midsummer Eve dance. They decide to offer them a lift.

Åke

Hej igen, Sirkka! Vart är ni på väg?

Sirkka

Vi ska till Skåne. Vi tänkte ta bussen till Falun och sedan tåget.

Åke

Vill ni följa med till Göteborg? Det är mer än halvvägs och därifrån går det många tåg till Skåne.

Sirkka

Ja, tack, mycket gärna! Det är jättesnällt av er.



vart är ni på väg?
going?

vi ska till
tänk/a (-er, -te, -t) think, plan to

jättesnällt
mål/a (-ar, -ade, -at) paint

känn/a (-er, kände, känt) know

konstnär (-en, -er) artist

landskap (-et, -o) scenery

annorlunda different

förstå (-r, förstod, förstätt) understand

långsamt slowly

kunna (kan, kunde, kunnat) know

flytande fluent

finska (-n, -or) Finnish woman

finska (-n) Finnish language

where are you

both ... and

ungerska (-n) Hungarian language

en del some

besläktade related

språk (-et, -o) language

förstås of course

välja (-er, valde, valt) choose

läsa (-er, -te, -t) read, study

franska (-n) French language

tyska (-n) German language

vanligast most common

spanska (-n) Spanish language

italienska (-n) Italian language

ryska (-n) Russian language

undervisning (-en) tuition

hemspråk (-et, -o) mother tongue

Rätt eller fel?

- (a) Sirkka kommer från Skåne.
 (b) I södra Finland talar många både finska och svenska.
 (c) Ungerska och finska är besläktade.
 (d) Alla svenska barn lär sig franska i skolan.

Samtal

After a few hours driving, Åke feels hungry.

Åke Är ni inte hungriga? Jag tycker det är dags att fika.

Sirkka Kan vi inte stanna vid något snabbköp och köpa nybakade bullar och pålägg och äta i det gröna? Det är en sådan vacker dag.

John Det var en bra idé. Vi har kaffe på termos, men vi kan väl köpa lite läsk också för det är så varmt. Vi kör av vägen så kan vi njuta av utsikten där uppe.

det är dags *it is time*
 snabbköp (-et, -o) *self-service*
 shop, supermarket
 nybakade *freshly baked*
 pålägg (-en, -ar) *roll*
 rolls *things to put on the*

Samtal

After the picnic they continue their journey.

John Det var väldigt vad det skramlar!

Åke Det är något fel . . . kanske punktering. Det är bäst vi stannar och ser efter vad som har hänt.

Åke Vi har tappat avgasröret. Vi måste köra till närmaste verkstad. Och vi måste fylla på vatten i kylaren för motorn har gått varn. Det var tur att det inte var något värre. En mekaniker kan fixa ett nytt avgasrör medan vi äter middag.

det var väldigt vad det skramlar
there is a tremendous rattle
 det är något fel *something is wrong*
 punktering (-en, -ar) *puncture*
 tapp/a (-ar, -ade, -at) *lose*
 avgasrör (-et, -o) *exhaust pipe*
 närmaste verkstad *nearest garage*

yll/a (-er, -de, -t) på *fill up with*
 kylar/e (-en, -o) *radiator*
 motor (-n, motorer) *motor*
 motorn har gått varm *the engine is overheating*
 mekaniker (-n, -o) *mechanic*
 fix/a (-ar, -ade, -at) *fix*

After another stop they return but cannot find the car.

Sirkka Var är bilen?

John Den är försvunnen.

Åke Någon har lånat den. Biltjuvar är det värsta jag vet! Vi måste genast anmäla stölden för polisen. Det ser ut som om vi måste ta tåget allesamman. Vad ska mamma säga om vi kommer hem utan hennes bil . . .

försvunn/a (-er, försvunn, försvun-
 nit) *disappear*
 lån/a (-ar, -ade, -at) (borrow);
 euphemism for steal
 biltjuv (-en, -ar) *car thief*
 det värsta jag vet *I can't stand it*

genast *at once*
 anmäl/a (-er, -de, -t) *report*
 stöld (-en, -er) *theft*
 det ser ut som om *it looks like*
 allesamman *all of us*

Rätt eller fel?

- (a) Att dricka kaffe kallas att 'fika'.
 (b) Pojkarna kan själva fixa avgasröret.
 (c) Billånare är inga tjuvar.

Vad ni behöver veta

Bilverkstad A garage where repairs and services are carried out is called **en bilverkstad**. The word **garage** (pronounced **garash**) is only used to refer to the garage where you keep a car. **Bilverkstäder** are found in all towns and large villages.

Vägar It has been said that happiness is driving on a Swedish road.

There are more than 700 miles of toll-free motorways and around 50 000 miles of trunk roads. All main roads are very good with little traffic in comparison with other countries.

Så här säger man

How to:

- make suggestions
Jag tycker det är dags att . . . *I think it's time to . . .*
Vi kan väl . . . ? *We can . . . , can't we?*
Kan vi inte . . . ? *Can't we . . . ?*
Har ni lust att . . . ? *Do you feel like . . . ?*
- accept an offer
Ja, tack, gärna. *Yes please, I would love it.*
Det var en bra idé! *That was a good idea!*
Ja, det gör vi. *Yes, we'll do that.*
- overcome language problems
Talar du engelska? *Do you speak English?*
Var snäll och tala långsamt. *Please speak slowly.*
Jag förstår inte. *I don't understand.*
Kan du säga det en gång till. *Please say it again.*
Tala inte så fort! *Don't speak so fast!*
- deal with car emergencies
Det är något fel på bilen. *There's something wrong with the car.*
Vi måste köra till närmaste verkstad. *We must drive to the nearest garage.*
Vi måste anmäla det för polisen. *We must report it to the police.*
- express displeasure
Jag tycker inte om . . . *I don't like . . .*
Jag hatar . . . *I hate . . .*
Det värsta jag vet är . . . *I can't stand . . . !*

Grammatik

1 Verbs: the fourth conjugation

As mentioned before, the main characteristic of the fourth conjugation (the irregular or strong verbs, as they are also called) is that they form the past tense by a change of stem vowel instead of by endings. Often the stem vowel is changed in the supine as well. The present tense ends in **-er** just like the second conjugation.

You have already met a large number of irregular verbs. There are not as many irregular verbs in Swedish as in English, and most of them conform to one of the patterns below.

Here are the main patterns. Notice that the present and the imperative tenses are formed from the infinitive, so the first vowel in the vowel change pattern is the stem vowel of the infinitive, present and imperative forms. The second vowel refers exclusively to the past tense. The third vowel is the stem vowel of both the supine and the past participle, as the only difference between them is that the normal supine ending is **-it** and the past participle ending is **-en** in the fourth conjugation.

i-a-u	fourth conjugation verbs with a short i as stem vowel (the i is followed by two consonants) follow this pattern:	Present	Past	Supine	Past Part.
<i>find</i>	Infinitive	finner	fann	funnit	funnen
<i>sit</i>	finna	sitter	satt	suttit	sutten
<i>drink</i>	sitta	dricker	drack	druckit	druken
<i>win</i>	dricka	vinner	vann	vunnit	vunnen
<i>l-e-l</i>	vinna	fourth conjugation verbs with a long l as stem vowel (the l is followed by only one consonant) follow this pattern:			
<i>write</i>	Infinitive	skriver	skrev	skrivit	skrivnen
<i>shine</i>	skriva	skiner	sken	skinit	skinen
<i>rise</i>	skina	stiger	steg	stigit	stigen
<i>uly-ö-u</i>	stiga	fourth conjugation verbs with a long i as stem vowel (the i is followed by only one consonant) follow this pattern:			
<i>invite</i>	bjuda	bjuder	bjöd	bjudtit	bjuden
<i>enjoy</i>	njuta	njuter	njöt	njutit	njuten
<i>fly</i>	flyga	flyger	flög	flugit	flugen

a-o-a	fara	far	for	fare
<i>travel</i>	ta(ga)	tar	tog	tagen
ä-a-u	bära	bår	bar	buren
<i>starve</i>	svälta	svälter	svait	svultit

Unfortunately some of the irregular verbs are doubly irregular – some of their forms may be 'strong' but other forms comply with the regular verbs.

Examples of common verbs which are doubly irregular are:

<i>do, make</i>	göra	gör	gjorde	gjort	gjord
<i>go</i>	gå	går	gick	gått	gången
<i>see</i>	se	ser	såg	sett	sedd
<i>be</i>	vara	är	var	varit	–
<i>have</i>	ha	har	hade	haft	-havad
<i>say</i>	säga	säger	sa/de	sagt	sagd
<i>know</i>	veta	vet	visste	vetat	–
<i>get</i>	få	får	fick	fått	–
<i>give</i>	ge	ger	gav	gett	given
<i>see</i>	se	ser	såg	sett	sedd
<i>stand</i>	stå	står	stod	stått	-stådd

From now on only the infinitive, present, past and supine forms of the irregular verbs will be given in the vocabularies (unless the verb is doubly irregular, in which case all the forms will be given), as the remaining forms can easily be constructed if you follow the rules given above.

You will find a list of all the important irregular verbs and the auxiliary verbs on page 283.

2 Nationality nouns and adjectives

Here are four lists of countries, men, women and languages spoken in the respective countries.

America	Country	Man	Woman	Language
<i>Australia</i>	Amerika	amerikan	amerikanska	engelska
<i>Denmark</i>	Australien	australier	australiska	engelska
<i>England</i>	Danmark	dansk	danska	danska
<i>Ireland</i>	England	engelsman	engelska	engelska
<i>Iceland</i>	Frankrike	fransman	fransyska	franska
<i>Italy</i>	Irland	irländare	irländska	engelska/franska
<i>Norway</i>	Island	isläning	isländska	isländska
<i>Portugal</i>	Italien	italenare	italienska	italienska
<i>Russia</i>	Norge	norрман	norska	norska
<i>Scotland</i>	Portugal	portugis	portugisiska	portugisiska
<i>Spain</i>	Ryssland	ryss	ryska	ryska
<i>Germany</i>	Skottland	skotte	skotska	engelska
<i>China</i>	Spanien	spanjör	spanjöriska	spanska
	Tyskland	tyck	tyiska	tyiska
	Kina	kines	kinesiska	kinesiska

The respective adjectives are: **amerikansk, australisk, dansk, engelsk, fransk, irländsk, isländsk, italiensk, norsk, portugisisk, rysk, skotsk, spansk, tysk, kinesisk.**

Note that only the name of the country is written with a capital. Nationality adjectives as well as the words for the people and the languages spoken in the respective countries are spelt with small letters. Usually the word for a woman is identical with the word for the language spoken in her country. Also remember that there is no separate **g-** sound, just a single **ng-** sound, in **England, engelsman, engelska** and **engelsk.**

3 Difficult pronunciation of loan-words

A number of (usually French) loan-words do not follow Swedish pronunciation rules, as they in part have kept their original pronunciation. Thus the stress is normally on the last syllable, and the **-e** is not pronounced after the **g**, so the **-ge** is pronounced like English voiceless *sh*. Examples of such words are: **garage, bagage (luggage), massage, sergeant.**

In the following words the **g** is again pronounced like an English *sh* but the following **e** or **i** is pronounced: **geni (genius), regi (film or theatre direction), energi (energy), regissör (film director), generös (generous), generad (embarrassed), ingenjör, passagerare (passenger), tragedi (tragedy).**

Likewise, the **j** is pronounced in the same way as English *sh* in the words **journalist** and **justera** (*adjust*), and so is **sk** in the very common word **människa**.

4 Mekaniker, australier

Words ending in **-er** denoting men, either their job description or their nationality, have no plural ending as such, but they still take the normal **-na** ending in the definite form plural:

Det fanns många mekaniker i verkstaden. *There were many mechanics in the garage.*
 Musikerna spelade en vals. *The musicians played a waltz.*
 Vi behöver fler tekniker. *We need more technicians.*
 Indierna är mycket stolta. *The Indians are very proud.*

5 Veta/känna/kunna (know)

The English verb *know* corresponds to three different verbs in Swedish, and they are not interchangeable.

(a) **veta** when it is a question of knowing facts:

Vet du vad det är? *Do you know what it is?*

(b) **känna** when it is a question of knowing people:

Känner du Robert Redford? *Do you know Robert Redford?*

(c) **kunna** is used about *skills*, for example being able to play musical instruments, sports or knowing languages.

Kan du spela fiol? *Do you know how to play the violin?*

De kan spela fotboll. *They know how to play soccer.*

Kan du finska? *Do you know Finnish?*

6 Läsa - plugga (read/study)

The Swedish verb **läsa** is used both in the meaning to *read* and to *study*. A very common slang word for *swot* is **plugga**:

Vilken tidning läser du? *Which newspaper do you read?*

Vi läste ryska i skolan. *We studied Russian at school.*

Alla pluggade på en examen. *All were swotting for an examination.*

7 Bilens delar (car parts)

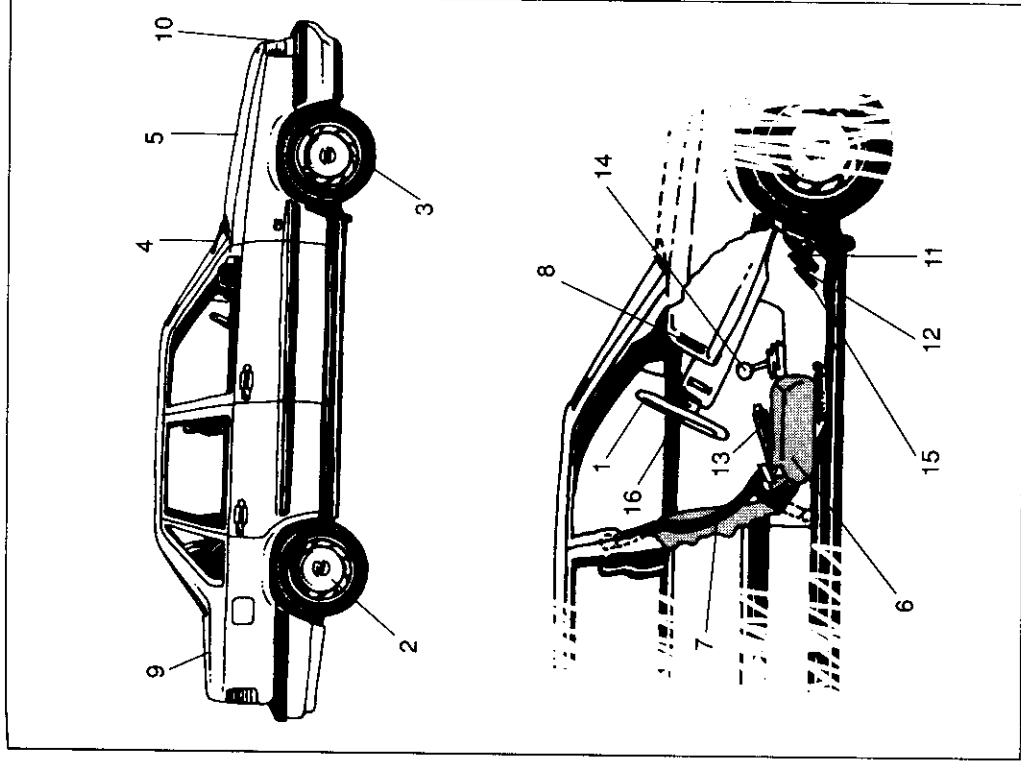

- 1 ratt (-en, -er) steering wheel
- 2 hjul (-et, -o) wheel
- 3 däck (-et, -o) tyre
- 4 vindrutetorkare (-n, -o) windscreen wiper
- 5 motor (-n, motorer) engine
- 6 framsäte (-t, -n) front seat
- 7 bilbälte (-t, -n) seat belt
- 8 hastighetsmätare (-n, -o) speedometer
- 9 bagageluck/a (-an, -or) boot
- 10 lykt/a (-an, -or) headlight

- 11 gaspedal (-en, -er) accelerator, throttle
- 12 fotbroms (-en, -ar) brake pedal
- 13 handbroms (-en, -ar) hand brake
- 14 växelspåk (-en, -ar) gear lever
- 15 kopppling (-en, -ar) clutch pedal
- 16 signalhorn (-et, -o) (tuta) horn
- helljus (-et, -o) full beam
- bensin (-en) petrol
- bensinmack (-en, -ar) petrol station
- blyfri unleaded
- tank/a (-ar, -ade, -at) fill up with petrol
- broms/a (-ar, -ade, -at) brake
- tut/a (-ar, -ade, -at) hoot
- lägga in ettan get into first gear
- lägga in backen get into reverse gear
- bärgningsbil (-en, -ar) breakdown van
- körfält (-et, -o) lane
- försäkring (-en, -ar) insurance

Övningar

- 1 Below are some yellow and red förbudsmärken (restriction signs) and some varningsmärken (warning signs) and also some blue and white påbudsmärken (command signs). Try to link the signs to the correct explanations.

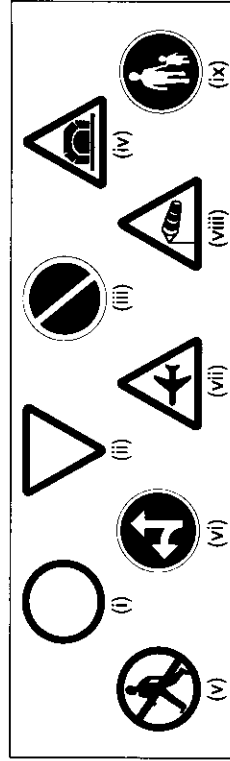

- (a) Förbud mot gångtrafik.
- (b) Lågt flygande flygplan.
- (c) Påbjuden gångbana.
- (d) Förbud mot fordonstrafik.
- (e) Tunnel.
- (f) Vajningsplikt.
- (g) Farlig sidvind.
- (h) Förbud att parkera fordon.
- (i) Rakt fram eller vänstersväng.

fordon (-et, -o) vehicle
vajningsplikt give way

- 2 Fill in the correct past tense form of the following verbs in the sentences below: **bjuda, bryta, fara, flyga, gå, njuta, skina, stiga, svälta, vinna.**

- (a) Solen hela dagen.
- (b) Hon upp tidigt eftersom färjan kl. sju.
- (c) De oss på middag.
- (d) Vi kvistar för att klä majstången.
- (e) De till Finland förra året.
- (f) Han till Nya Zeeland.
- (g) Barnen i Afrika hela sommaren.
- (h) De av utsikten.
- (i) Brasilien fotbollsmatchen.

- 3 Complete the following sentences.
 Example: En man från USA är **amerikan**.

- (a) En man som talar iriska hemma är nog ...
- (b) Snorre Sturlasson var från Island. Han var ...
- (c) Hamish MacIntosh från Skottland är förstås ...
- (d) Lenin var den ... som ledde den ... revolutionen.
- (e) Thor Heyerdahl talar norska eftersom han är ...
- (f) En man från Portugal kallas ...
- (g) Eftersom Mao-Tse-Tung var ... talade han ...
- (h) Är Brigitte Bardot fransman? Nej, hon är ...

- 4 Fill in the correct verb **veta, känna, kunna** in the sentences below. Use the present tense.

- (a) du när man firar midsommar i Sverige?

- (b) du många svenskar?
 (c) du räkna från 1 till 100 på svenska?
 (d) En mekaniker allt om motorer.
 (e) Ingen vad som hände.
 (f) Sirkka flera språk.
 (g) Jag att jag inte sjunga.
 (h) Hon inte någon som kan hjälpa henne.
 (i) Barnet inte tala ännu.

5 Here is a list of descriptions of some parts of a car. Match each description with the correct word for the part.

- (a) Fyra stycken sådana sitter under bilen.
 (b) Man sitter på det när man kör.
 (c) Man lägger sina väskor där.
 (d) Man styr bilen med den.
 (e) Den får bilen att gå.
 (f) Man kan stoppa bilen med den.
 (g) Den tar bort regn och snö från fönstret.
 (h) Den visar hur fort man kör.
 (i) Man spänner fast sig med det.
 (j) De måste lysa både dag och natt när man kör i Sverige.
 (k) En vätska som driver apparaten som driver bilen.

lägg/a (-er, la(de), lagt) lay	spänna fast fasten
väsk/a (-an, -or) bag, suitcase	lys/a (-er, -te, -t) shine, be on
styr/a (styr, -de, -t) steer	vätsk/a (-an, -or) liquid
vis/a (-ar, -ade, -at) show	apparat (-en, -er) device,
fort fast	apparatus

Förstår du?

Svenska skolor

Obligatorisk skolutbildning för alla barn infördes mycket tidigt i Sverige, redan år 1842. Alla skolor är **samskolor**, dvs både pojkar och flickor går i samma skola och de får samma utbildning. Nu måste alla gå i skolan i nio år (skolplikt). Barnen kan få börja

skolan redan när de är sex år gamla, men många väntar tills de är sju år.

Under de första fem åren är alla ämnen obligatoriska och man tar ingen examen. I de högre klasserna är vissa ämnen obligatoriska, men man kan också välja andra ämnen – ekonomi, konst, språk, teknik etc – efter sina intressen. Man får bara betyg under de sista åren. I en del skolor börjar man läsa engelska redan första året, men oftast börjar man med engelska under tredje eller fjärde året.

Omkring 92 % av eleverna fortsätter att studera i **gymnasieskolan** (*corresponds roughly to the sixth form*). Den har många olika studieprogram. Efter gymnasieskolan kan man fortsätta vid **universitet** eller **högskola** om man kommer in – konkurrensen är hård.

De som slutar skolan efter de obligatoriska nio åren kan börja studera igen på **komvux**, en skola för vuxna, eller på **folkhögskola**, ett slags internatskola. Folkhögskolorna är typiska för Skandinavien och mycket populära, men man kan inte komma in där förrän man är arton år.

I Sverige får alla flera chanser att studera, om och när de vill.

obligatorisk compulsory	ekonomi (-n, -er) economy
utbildning (-en, -ar) education	konst (-en, -er) art
inför/as (införs, infördes, införts) be introduced	teknik (-en, -er) technology
tidig early	intresse (-t, -n) interest
redan already	betyg (-et, -0) grade
dvs (det vill säga) that is to say	tredje third
skolplikt (-en) compulsory	fjärde fourth
schooling	elev (-en, -er) pupil
vänt/a (-ar, -ade, -at) wait	konkurrens (-en) competition
ämne (-t, -n) subject	vuxen (vuxna) adult
examen (pl. examina) exam	ett slags a kind of
vissa certain	internatskola boarding school
välj/a (-er, valde, valt) choose	typisk typical
	inte ... förrän not until

Rätt eller fel?

- (a) Man behöver inte börja skolan i Sverige förrän man är 7 år.
 (b) Inga ämnen är obligatoriska i skolan.
 (c) Det är obligatoriskt att läsa engelska i svenska skolor.
 (d) Folkhögskolorna är ett slags universitet.

12**PÅ FJÄLLVANDRING I
LAPPLAND***Walking in Lapland****In this unit you will learn***

- how to ask for information
- how to express preference
- how to ascertain and state requirements when booking railway tickets
- to name the months of the year

**Samtal**

Åke and John discuss their journey to Lapland.

John Vad ska vi göra nu i juli?

Åke Vi ska åka upp till Lappland och se midnattssolen och lappar och renar också förstås, och sedan ska vi vandra i fjällen. Naturen där med de stora vidderna, skogarna, älvarna och de höga fjällen är unik.

John Hur ska vi komma dit? Ska vi köra?

Åke Vi kan naturligtvis köra, men det tar tre dagar om vi ska hinna se något på vägen, och då är vi trötta när vi kommer fram. Bilen kommer också att vara på fel ställe efter fjällvandringen och det är besvärligt.

John Kan vi inte flyga då?
Åke Det är snabbt och bekvämt förstås, och vi kan få ungdomsrahatt eller studeranderabatt, och då är det inte så dyrt, men man ser inte så mycket. Jag föredrar nog tåget, men vi kan ju flyga hem.

John Tar inte tåget väldigt lång tid?
Åke Jo, ungefär 24 timmar från Göteborg till Abisko över Stockholm, men det är mycket bekvämt och man ser mycket mera än när man flyger. På fjärrtåget från Stockholm finns det också en bistro och biovagn, så vi kan se tre stycken filmer på kvällen om vi har lust. Först visar de en barnvänlig film, sedan en familjefilm och sist en barnförbjuden äventyrsfilm. På dagen tittar man förstås hellre på naturen utanför tågfenstret.

John Blir det inte dyrt?

Åke Inte om vi köper resluskort. Då betalar man rött pris på röda avgångar. Det är bara ungefär hälften så dyrt.
John Du har säkert rätt. Vi tar tåget dit, men jag vill hellre flyga hem.

juli	July	före/dra (-drar, -drog, -dragit)	prefer
förstås	of course	väldigt	tremendously
natur (-en, -er)	nature, scenery	över	via
vidd (-en, -er)	vast expanse, wide	fjärrtåg (-et, -0)	long distance train
open space		biovagn (-en, -ar)	railway carriage
unik	unique	with a cinema	
det tar	it takes	om vi har lust	if we feel like it
hinn/a (-er, hann, hunnit)	have	barnvänlig	suitable for children
time to		barnförbjuden	for adults only
trött (trött, trötta)	tired	äventyrsfilm (-en, -er)	thriller
komma fram	arrive	fönster (fönstret, fönster)	window
besvärlig	difficult, awkward	resluskort (-et, -0)	discount
flyg/a (-er, flög, flugit)	fly	travelcard	
snabb	fast	rött pris	reduced price
snabb	fast	röd avgång (-en, -ar)	reduced
ungdomsrahatt (-en, -er)	youth	price departure	
discount			
studeranderabatt (-en, -er)	student discount		

Rätt eller fel?

- (a) Man kan se midnattssolen i hela Sverige.
 (b) Det tar ungefär tre dagar att köra från Göteborg till Abisko om man vill se något på vägen.
 (c) Det finns biovagnar på alla svenska tåg.
 (d) Rött pris är extra dyrt.

Samtal

Åke and John are at the booking office at the railway station.

Åke

Två resluskort och två biljetter Göteborg-Abisko turiststation över Stockholm med avresa på lördag, röd avgång. Kan man få ungdomsrahatt på rött pris också? Här är mitt leg.

Biljettförsäljaren
 Det går bra. Enkel eller tur och retur, rökare eller icke-rökare, sovovagn, liggvagn eller sittvagn?

Åke

Enkla biljetter, icke-rökare, liggvagn, tack.
Biljettförsäljaren
 Varsågod, här är biljetterna. Avgång kl. 13.10 och ankomst kl. 12.34. Tiderna och vagn och platsnummer står på platsbiljetten. Tåget går från plattform 1, spår 2. Trevlig resa!
Åke
 Tack så mycket.

biljett (-en, -er)	ticket	sittvagn (-en, -ar)	ordinary seat
avresa (-an, -or)	departure	ankomst (-en, -er)	arrival
det går bra	that's O.K.	vagn (-en, -ar)	coach
enkel	single	platsnummer (-numret, -nummer)	seat number
tur och retur (abbrev. T o R)	return	platsbiljett (-en, -er)	seat reservation ticket
rökare	smoker	plattform (-en, -ar)	platform
icke-rökare	non-smoker	spår (-et, -0)	track, line
sovovagn (-en, -ar)	sleepers	trevlig resa	have a nice journey
liggvagn (-en, -ar)	couchette		

Rätt eller fel?

- (a) Man kan inte få någon rabatt på rött pris.
 (b) Sovvagn och liggvagn är samma sak.
 (c) Avgångstid och ankomsttid står på platsbiljetten.

Vad ni behöver veta

Getting around

Flyg Transport in Sweden is very good. Because of the great distances, flying is popular for long distance journeys. If you don't need to travel during the rush hours (before 09.15 or between 14.30 and 19.15 weekdays) you can get a ticket at budget price, and your partner and children pay only a fraction of the price. The ticket must be booked four days ahead of travel.

Tåg Trains are run by **SJ** – **Statens Järnvägar** (the State Railways). They are modern and extremely comfortable. Some trains have special compartments for families (marked **Fam**) and access to showers in sleepers. Tickets are valid for one month. Second class travel is the norm. There is a high-speed train – X2000 – between Stockholm and Gothenburg and on some other lines – with fax, cordless telephone, photocopier, shop, bistro, radio and music programmes, and so on.

Bussar There are plenty of short distance local buses, but not as many long distance coaches. However, during the summer some long distance buses are laid on for tourists and there are also coaches to ski resorts during the winter. In the north, postal buses carry passengers as well as post.

Lappland Lapland, especially the part that lies north of the Arctic circle, is the most unspoilt wilderness in Europe. Here lovers of nature and adventure can find all they want – fishing, river rafting, mountain hiking in summer, skiing and dog sledge tours in winter.

Kungsleden The most popular hiking route is **Kungsleden** (the Royal Trail) which takes you through 135 miles of the mountain world from Abisko to Kivikkjokk, but there are many other trails as well. The trails in Jämtland or south of Stockholm and in Skåne are

becoming increasingly popular.

Så här säger man

How to:

- ask for information

Vad ska vi göra?

What shall we do?

Hur ska vi komma dit?

How shall we get there?

Ska vi (inte) köra?

Shall we (not) drive?

Kan vi (inte) flyga?

Can we (not) fly?

Tar inte tåget lång tid?

Doesn't the train take a long time?

Blir det (inte) dyrt?

Will it (not) be expensive?

Kan man få någon rabatt?

Can we get any discount?

- express a preference

Vi kan naturligtvis ... men det är svårt/dyrt

We can of course ... but it is difficult/expensive.

Det är snabbt och bekvämt förstås, men ...

It is fast and comfortable, of course, but ...

Jag föredrar nog tåget.

I probably prefer the train.

Jag vill hellre flyga.

I prefer flying.

- book railway tickets

En enkel biljett Göteborg-

A single ticket Gothenburg-

Stockholm med X2000, tack.

Stockholm by the X2000, please.

En tur och retur Stockholm-

A return ticket Stockholm-Malmö

Malmö rött pris, tack.

at the discounted price, please.

När går tåget?

When does the train leave?

När är vi framme?

When do we arrive?

Från vilken plattform går

From which platform does the

tåget?

train leave?

Grammatik

1 Verbs: the future tense

The future tense naturally indicates that something is going to happen in the future. There are three ways of expressing the future in Swedish:

(a) **ska** + an infinitive without 'att' is probably the least common way. It is used when the subject has decided to do - or not to do - something:

Jag ska lära mig svenska.

I shall teach myself Swedish.

Jag ska inte ge upp.

I shall not give up.

As an alternative it is also possible to use **tänka** + an infinitive without 'att' with the meaning of *planning* or *intending to do something*:

De tänker lära sig svenska.

They intend to teach themselves Swedish.

(b) **kommer att** + an infinitive expresses an assumption about what is going to happen in the future:

Om du inte slutar röka kommer du att få cancer.

If you don't stop smoking you'll get cancer.

This is a very common way of expressing the future tense, in particular when **det** is the subject:

Det kommer att regna i morgon.

It will rain tomorrow.

(c) the present tense is probably the most common way if there is a time expression indicating future or if it is obvious from the context that the action is taking place in the future:

De åker till Lappland i juli.

They will go to Lapland in July.

Blir det inte dyrt?

Won't it be expensive?

2 The names of the months

The names of the months are as follows:

januari
februari
mars
april
maj
juni

juli
augusti
september
oktober
november
december

Note that Swedish does not use capital letters for the names of the months.

3 Då/sedan (then)

The English adverb *then* is ambiguous. Sometimes it means *at that particular time* or *in that case*, and then it corresponds to **då** in Swedish, but at other times it means *afterwards*, and then it must be translated by **sedan** in Swedish.

Vi ska åka till Lappland efter
midsommer. Då ska vi se
midnattssolen.

*We shall be going to Lapland
after Midsummer. Then we'll
see the midnight sun.*

Har du engelskt körkort? Då får
du köra i Sverige också.

*Have you got an English driving
licence? Then you are allowed
to drive in Sweden as well.*

Vi ska åka till Lappland. Sedan
ska vi åka till Skåne.

*We are going to Lapland. Then
we'll be going to Skåne.*

The Swedish words **då** and **sedan** are also ambiguous. **Då** can also be a conjunction, meaning either *when* or *as*, though this is normally found in more formal language, for example in business letters. **Sedan** can be a conjunction or a preposition meaning *after*, *since*, as well as an adverb, for example:

Vi kommer att möta er då planet
anländer.

*We are going to meet you when
the plane arrives.*

Då vi inte hört från er antar
vi att ni inte är intresserade.

*As we haven't heard from you
we assume that you are not
interested.*

Sedan han slutade skolan har
han inte haft något arbete.

*Since he finished school he has
not had any work.*

Han har inte haft något arbete
sedan jul.

*He hasn't had any job since
Christmas.*

4 Fjäll, älv

Fjäll is a word that is only used about high mountains in Scandinavia. Mountains in the rest of the world are called **berg**:

- Fjällen i Lappland är mycket gamla. *The mountains in Lapland are very old.*
 Det högsta berget i världen är Mount Everest. *The highest mountain in the world is Mount Everest.*

Similarly, **älv** is only used about large, fast-flowing rivers in Scandinavia. Smaller, slow-flowing rivers are called **å**. The general word for large rivers, and for rivers in other parts of the world, is **flod**:

- Vindelälven är kanske den vackraste älven i Sverige. *Vindelälven is perhaps the most beautiful river in Sweden.*
 Flera små åar i Sverige kallas Svartån. *Several small rivers in Sweden are called Svartån.*
 Den mest kända floden i England är Temsen. *The best known river in England is the Thames.*

5 Ankomma/anlända (arrive), avgå (depart)

Ankomma and **avgå** are only used about means of transport in timetables and on notice boards in stations etc. and there you normally see them in the forms **ankommande** and **avgående**. **Anlända** can be used about people as well as planes, trains, buses, boats etc. though in everyday speech **komma/fram** and **gå** are the most commonly used words for *arrive* and *depart*, for example:

- Var är listan på ankommande och avgående tåg? *Where is the list of train arrivals and departures?*
 Vi anländer med morgonplanet. *We'll arrive on the morning flight.*
 Jag kom fram precis kl. 11. *I arrived exactly at 11 o'clock.*
 Bussen går om en kvart. *The bus departs in a quarter of an hour.*

6 Du har rätt/fel (you are right/wrong)

Note the difference between English and Swedish in the phrase *you*

are *right/wrong*, which corresponds to *du har rätt/fel* in Swedish.

Övningar

Luleå-Boden-Kiruna-Narvik

12 jan 1984 - 6 jan 1985

Tågnummer	3588 R		984 R		904 R		971 R		901 R		3552 R		982 R	
	2 Ki	2 Ki	2 Ki	2 Ki	2 Ki	2 Ki	2 Ki	2 Ki	2 Ki	2 Ki	2 Ki	2 Ki	2 Ki	2 Ki
Period	12/5-14/5		12/5-14/5		15/5-19/5		25/12-1/1		25/12-1/1		25/12-1/1		25/12-1/1	
Plåstads-Flodas	25/6		25/6		25/6		25/6		24/12		24/12		24/12	
Luleå	25/12-1/1		25/12-1/1		25/12-1/1		25/12-1/1		24/12		24/12		24/12	
Åre-Åregränd	25/12-1/1		25/12-1/1		25/12-1/1		25/12-1/1		24/12		24/12		24/12	
Går ej														
30	A 6.48		7.11		11.17		13.17		16.27		17.41		17.41	
6 fr Luleå C	10.00		10.31		13.17		13.17		16.27		17.41		17.41	
6 fr Boden C	10.31		13.17		13.17		13.17		16.27		17.41		17.41	
6 fr Kiruna C	13.10		16.27		16.27		16.27		16.27		17.41		17.41	
6 fr Narvik	17.40		20.59		20.59		20.59		20.59		20.59		20.59	
6 fr Boden C	A 7.35		F 10.43		F 11.41		F 11.41		F 11.41		F 11.41		F 11.41	
6 fr Kiruna C	A 8.30		F 11.41		F 11.41		F 11.41		F 11.41		F 11.41		F 11.41	
6 fr Narvik	A 9.30		F 12.47		F 12.47		F 12.47		F 12.47		F 12.47		F 12.47	
6 fr Boden C	10.59		14.08		14.08		14.08		14.08		14.08		14.08	
6 fr Kiruna C	A 11.15		F 14.23		F 14.23		F 14.23		F 14.23		F 14.23		F 14.23	
6 fr Narvik	B 7.15		B 7.15		B 7.15		B 7.15		B 7.15		B 7.15		B 7.15	
6 fr Boden C	B 7.23		B 7.23		B 7.23		B 7.23		B 7.23		B 7.23		B 7.23	
6 fr Kiruna C	B 7.30		B 7.30		B 7.30		B 7.30		B 7.30		B 7.30		B 7.30	
6 fr Narvik	B 7.36		B 7.41		B 7.41		B 7.41		B 7.41		B 7.41		B 7.41	
6 fr Boden C	B 7.46		B 7.49		B 7.49		B 7.49		B 7.49		B 7.49		B 7.49	
6 fr Kiruna C	B 7.55		B 7.58		B 7.58		B 7.58		B 7.58		B 7.58		B 7.58	
6 fr Narvik	B 8.00		B 8.07		B 8.07		B 8.07		B 8.07		B 8.07		B 8.07	
6 fr Boden C	B 8.10		B 8.16		B 8.16		B 8.16		B 8.16		B 8.16		B 8.16	
6 fr Kiruna C	B 8.19		B 8.25		B 8.25		B 8.25		B 8.25		B 8.25		B 8.25	
6 fr Narvik	B 8.25		B 8.33		B 8.33		B 8.33		B 8.33		B 8.33		B 8.33	
6 fr Boden C	B 8.30		B 8.43		B 8.43		B 8.43		B 8.43		B 8.43		B 8.43	
6 fr Kiruna C	B 8.35		B 8.43		B 8.43		B 8.43		B 8.43		B 8.43		B 8.43	
6 fr Narvik	B 8.50		B 8.50		B 8.50		B 8.50		B 8.50		B 8.50		B 8.50	
6 fr Boden C	B 8.54		B 9.01		B 9.01		B 9.01		B 9.01		B 9.01		B 9.01	
6 fr Kiruna C	B 8.59		B 9.06		B 9.06		B 9.06		B 9.06		B 9.06		B 9.06	
6 fr Narvik	B 9.07		B 9.13		B 9.13		B 9.13		B 9.13		B 9.13		B 9.13	
6 fr Boden C	B 9.09		B 9.18		B 9.18		B 9.18		B 9.18		B 9.18		B 9.18	
6 fr Kiruna C	B 9.11		B 9.24		B 9.24		B 9.24		B 9.24		B 9.24		B 9.24	
6 fr Narvik	B 9.24		B 9.28		B 9.28		B 9.28		B 9.28		B 9.28		B 9.28	
6 fr Boden C	B 9.28		B 9.35		B 9.35		B 9.35		B 9.35		B 9.35		B 9.35	
6 fr Kiruna C	B 9.35		B 9.48		B 9.48		B 9.48		B 9.48		B 9.48		B 9.48	
6 fr Narvik	B 9.48		B 10.00		B 10.00		B 10.00		B 10.00		B 10.00		B 10.00	
6 fr Boden C	B 10.00		B 10.11		B 10.11		B 10.11		B 10.11		B 10.11		B 10.11	
6 fr Kiruna C	B 10.11		B 10.23		B 10.23		B 10.23		B 10.23		B 10.23		B 10.23	
6 fr Narvik	B 10.10		B 10.23		B 10.23		B 10.23		B 10.23		B 10.23		B 10.23	

Ankomsttider

- 9 Högåsa vid F10.
 13 17.30 27/6-31/7.
 14 Bengi dock ej 24/12-31/12.

Resultat

- 901 Resultat
 dock ej 23/6, 27/12, 5/1
 902 Resultat
 dock ej 23/6, 27/12, 5/1
 903 Resultat
 dock ej 23/6, 27/12, 5/1
 904 Resultat
 dock ej 23/6, 27/12, 5/1
 905 Resultat
 dock ej 23/6, 27/12, 5/1
 906 Resultat
 dock ej 23/6, 27/12, 5/1
 907 Resultat
 dock ej 23/6, 27/12, 5/1
 908 Resultat
 dock ej 23/6, 27/12, 5/1
 909 Resultat
 dock ej 23/6, 27/12, 5/1
 910 Resultat
 dock ej 23/6, 27/12, 5/1
 911 Resultat
 dock ej 23/6, 27/12, 5/1
 912 Resultat
 dock ej 23/6, 27/12, 5/1
 913 Resultat
 dock ej 23/6, 27/12, 5/1
 914 Resultat
 dock ej 23/6, 27/12, 5/1
 915 Resultat
 dock ej 23/6, 27/12, 5/1
 916 Resultat
 dock ej 23/6, 27/12, 5/1
 917 Resultat
 dock ej 23/6, 27/12, 5/1
 918 Resultat
 dock ej 23/6, 27/12, 5/1
 919 Resultat
 dock ej 23/6, 27/12, 5/1
 920 Resultat
 dock ej 23/6, 27/12, 5/1
 921 Resultat
 dock ej 23/6, 27/12, 5/1
 922 Resultat
 dock ej 23/6, 27/12, 5/1
 923 Resultat
 dock ej 23/6, 27/12, 5/1
 924 Resultat
 dock ej 23/6, 27/12, 5/1
 925 Resultat
 dock ej 23/6, 27/12, 5/1
 926 Resultat
 dock ej 23/6, 27/12, 5/1
 927 Resultat
 dock ej 23/6, 27/12, 5/1
 928 Resultat
 dock ej 23/6, 27/12, 5/1
 929 Resultat
 dock ej 23/6, 27/12, 5/1
 930 Resultat
 dock ej 23/6, 27/12, 5/1
 931 Resultat
 dock ej 23/6, 27/12, 5/1
 932 Resultat
 dock ej 23/6, 27/12, 5/1
 933 Resultat
 dock ej 23/6, 27/12, 5/1
 934 Resultat
 dock ej 23/6, 27/12, 5/1
 935 Resultat
 dock ej 23/6, 27/12, 5/1
 936 Resultat
 dock ej 23/6, 27/12, 5/1
 937 Resultat
 dock ej 23/6, 27/12, 5/1
 938 Resultat
 dock ej 23/6, 27/12, 5/1
 939 Resultat
 dock ej 23/6, 27/12, 5/1
 940 Resultat
 dock ej 23/6, 27/12, 5/1
 941 Resultat
 dock ej 23/6, 27/12, 5/1
 942 Resultat
 dock ej 23/6, 27/12, 5/1
 943 Resultat
 dock ej 23/6, 27/12, 5/1
 944 Resultat
 dock ej 23/6, 27/12, 5/1
 945 Resultat
 dock ej 23/6, 27/12, 5/1
 946 Resultat
 dock ej 23/6, 27/12, 5/1
 947 Resultat
 dock ej 23/6, 27/12, 5/1
 948 Resultat
 dock ej 23/6, 27/12, 5/1
 949 Resultat
 dock ej 23/6, 27/12, 5/1
 950 Resultat
 dock ej 23/6, 27/12, 5/1
 951 Resultat
 dock ej 23/6, 27/12, 5/1
 952 Resultat
 dock ej 23/6, 27/12, 5/1
 953 Resultat
 dock ej 23/6, 27/12, 5/1
 954 Resultat
 dock ej 23/6, 27/12, 5/1
 955 Resultat
 dock ej 23/6, 27/12, 5/1
 956 Resultat
 dock ej 23/6, 27/12, 5/1
 957 Resultat
 dock ej 23/6, 27/12, 5/1
 958 Resultat
 dock ej 23/6, 27/12, 5/1
 959 Resultat
 dock ej 23/6, 27/12, 5/1
 960 Resultat
 dock ej 23/6, 27/12, 5/1
 961 Resultat
 dock ej 23/6, 27/12, 5/1
 962 Resultat
 dock ej 23/6, 27/12, 5/1
 963 Resultat
 dock ej 23/6, 27/12, 5/1
 964 Resultat
 dock ej 23/6, 27/12, 5/1
 965 Resultat
 dock ej 23/6, 27/12, 5/1
 966 Resultat
 dock ej 23/6, 27/12, 5/1
 967 Resultat
 dock ej 23/6, 27/12, 5/1
 968 Resultat
 dock ej 23/6, 27/12, 5/1
 969 Resultat
 dock ej 23/6, 27/12, 5/1
 970 Resultat
 dock ej 23/6, 27/12, 5/1
 971 Resultat
 dock ej 23/6, 27/12, 5/1
 972 Resultat
 dock ej 23/6, 27/12, 5/1
 973 Resultat
 dock ej 23/6, 27/12, 5/1
 974 Resultat
 dock ej 23/6, 27/12, 5/1
 975 Resultat
 dock ej 23/6, 27/12, 5/1
 976 Resultat
 dock ej 23/6, 27/12, 5/1
 977 Resultat
 dock ej 23/6, 27/12, 5/1
 978 Resultat
 dock ej 23/6, 27/12, 5/1
 979 Resultat
 dock ej 23/6, 27/12, 5/1
 980 Resultat
 dock ej 23/6, 27/12, 5/1
 981 Resultat
 dock ej 23/6, 27/12, 5/1
 982 Resultat
 dock ej 23/6, 27/12, 5/1
 983 Resultat
 dock ej 23/6, 27/12, 5/1
 984 Resultat
 dock ej 23/6, 27/12, 5/1
 985 Resultat
 dock ej 23/6, 27/12, 5/1
 986 Resultat
 dock ej 23/6, 27/12, 5/1
 987 Resultat
 dock ej 23/6, 27/12, 5/1
 988 Resultat
 dock ej 23/6, 27/12, 5/1
 989 Resultat
 dock ej 23/6, 27/12, 5/1
 990 Resultat
 dock ej 23/6, 27/12, 5/1
 991 Resultat
 dock ej 23/6, 27/12, 5/1
 992 Resultat
 dock ej 23/6, 27/12, 5/1
 993 Resultat
 dock ej 23/6, 27/12, 5/1
 994 Resultat
 dock ej 23/6, 27/12, 5/1
 995 Resultat
 dock ej 23/6, 27/12, 5/1
 996 Resultat
 dock ej 23/6, 27/12, 5/1
 997 Resultat
 dock ej 23/6, 27/12, 5/1
 998 Resultat
 dock ej 23/6, 27/12, 5/1
 999 Resultat
 dock ej 23/6, 27/12, 5/1
 1000 Resultat
 dock ej 23/6, 27/12, 5/1

1 Answer the following questions with the help of the timetable.

- (a) Det finns två tåg som Åke och John kan åka med från Göteborg Central till Abisko turiststation. Vilka nummer har dessa tåg?
- (b) När avgår de här tågen från Göteborg Central?
- (c) När anländer de till Abisko turiststation?
- (d) Vilka dagar går de här tågen?
- (e) Vilka dagar kan man få reslustrabatt på sommaren?
- (f) På det tåg som kallas Nordpilen (*the Northern Arrow*) kan man bara få rött pris på röda avgångar på lördagar. Vilket nummer har det och när avgår det från Stockholm under juli månad?

Dagl (dagligen) daily
Helgdag public holiday

Note! If any part of a journey entitles you to **rött pris** you will get a discount for the entire journey.

R indicates that seat reservation is obligatory.

2 Select the most suitable way of translating the future tense in the following sentences. Note that in some cases several ways are possible, depending on how you interpret the English text.

- (a) Jag (*shall*) göra det.
- (b) Vi (*shall*) få resultatet i morgon.
- (c) (*Are you going to*) du köpa en Volvo?
- (d) Nästa år (*will be*) mitt sista år här.
- (e) Hon (*doesn't intend to*) hälsa på honom.
- (f) Tror du att det (*will be*) vackert väder idag?
- (g) Han (*is going to*) börja skolan i år.
- (h) (*Will*) du stanna hemma ikväll?
- (i) Du (*will*) bli gammal.

3 Answer the following questions in Swedish.

- (a) Vilken månad är den kortaste månaden?
- (b) Vilka månader är längst?
- (c) Vilka månader har bara 30 dagar?
- (d) I vilken månad firar svenskarna midsommar?
- (e) I vilken månad firar vi jul?

- (f) När är det vår i Sverige?
- (g) När är det sommar i Sverige?
- (h) När är det höst i Sverige?
- (i) När är det vinter i Sverige?

4 Fill in the missing words, **då** or **sedan**, in the text below.

Svenskarna firar midsommar i slutet på juni. dansar de runt en majstång. brukar flickorna plocka sju sorters blommor. får de inte prata med varandra. ska de lägga blommorna under kudden. får de se den man som de ska gifta sig med i drömmen, om de har följt reglerna.

kudd/e (-en, -ar) pillow
dröm (drömmen, drömmar) dream
följt reglerna followed the rules

SJ PERSONTRAFIK	
BILJETT	
ENKEL 2 KLASS	
HELSINGBORG - GÖTEBORG	
CSN	
BILLET 21 JUN 1994 - 20 JUN 1994	
FPA7983R0007	

SJ PERSONTRAFIK	
BILJETT	
SITTPLATS 2 KLASS	
HELSINGBORG - GÖTEBORG	
BILLET 21 JUN 1994	
ICKE RUKARE SALDING	
NR	NR
280	34-30 17-35
212 56	FENSTER
BILLET FÖRBEHÅLLS 189	
FPA7983R0001	

5 Look at the railway ticket and seat reservation ticket on page 183. Study them and answer the following questions in English.

- (a) Where does the journey start and where does it end?
- (b) Is it a single or a return ticket?
- (c) At what time does the train depart?
- (d) At what time should the train arrive?
- (e) In which coach will the passenger travel?
- (f) Is it a smoker or non-smoker compartment?
- (g) What is the seat number?
- (h) Is it an aisle or window seat?

6 Fill in the correct form of the words **älv/s/flod** in the following sentences.

- (a) Tillsammans är Klarälven och Göta älv Sveriges längsta
- (b) Det finns inga stora söder om Göteborg.
- (c) I den lilla i Skåne finns ett par små öar.
- (d) Den längsta i världen är Nilen.
- (e) De stora i norra Sverige rinner från nordväst till sydost.
- (f) Mississippi och Missouri är de mest kända i Amerika.
- (g) Man bör inte dricka vattnet i de små

7 Which word do you think fits best in the sentences below? Choose between **ankomma/anlända, komma (fram), avgå/gå** and make sure that you use their correct form.

- (a) Vi möter dig när du
- (b) Postbussen varje dag mellan de små byarna.
- (c) Jag hoppas att presenten i tid.
- (d) När vi hade tåget redan
- (e) Både och tåg är försenade (*late*).

8 Åke has sent a postcard to his parents. Read it and answer the questions below in English.

alldeles lagom just right
 mygg (-en) (collective) mosquitoes
 vi ses snart! see you soon!

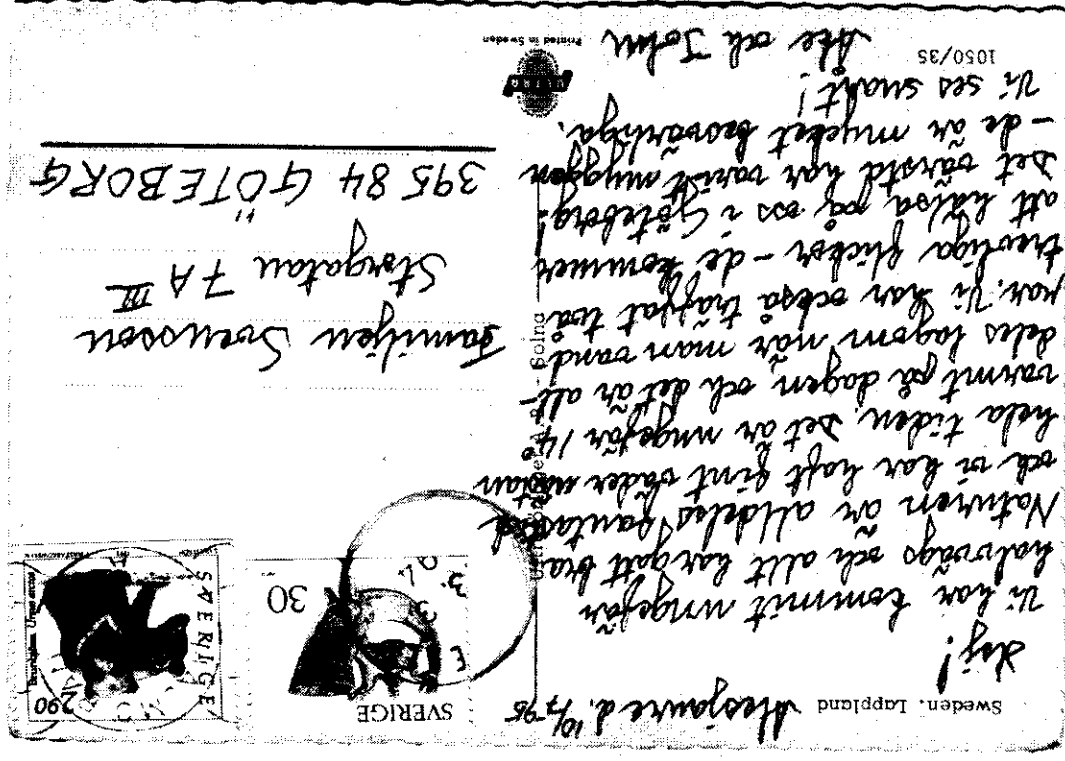

- (a) How far had the boys come when they sent the postcard?
 (b) What sort of weather have they had?
 (c) What will the girls do in Gothenburg?
 (d) What has been difficult for the boys?

Samtal

John and Åke are talking together when they are approached by two girls.

John Det är verkligen underligt att se solen vid midnatt.

Åke Ja, det är särskilt besvärligt för föräldrar att övertyga sina barn att det är natt när det inte är riktigt mörkt. Men det varar inte så länge, bara några veckor i juni och juli. Ju längre norrut man är ovanför polcirkeln, desto längre kan man se midnattssolen.

Jytte Ursäkta, vi hörde att ni ska vandra på Kungsleden. Jag heter Jytte och det här är min syster Jenny. Får vi följa med er för vi är lite rädda för att gå ensamma?

John Javisst. Ju fler desto bättre. Vad är ni rädda för?

Jytte För att gå vilse, och också för vargarna och björnarna.

Åke Kungsleden är mycket väl markerad, så där kan ni inte gå vilse. Det finns knappast några vargar kvar nu i Sverige, och björnarna ser man inte så ofta. Då är säkert myggen farligare.

underligt	curious	varg (-en, -er)	wolf
övertyga (-ar, -ade, -at)	convince	björn (-en, -er)	bear
vara (-ar, -ade, -at)	(to) last	väl markerad	well-marked
Ju ... desto	the ... the	knappast	hardly
rädd	afraid		
ensam (-t, ensamma)	alone, by oneself		

Förstår du?

Lapparna

Lapparna eller samerna, som de själva föredrar att kalla sig, och som är det officiella namnet, har levt högst uppe i norr i de arktiska eller subarktiska regionerna i Norge, Sverige, Finland och Sibirien sedan urminnes tider. De har också kallats "Nordens indianer" eftersom deras historia har mycket gemensamt med indianernas historia.

Traditionellt var samerna nomader – de följde renarna när dessa vandrade från skogarna, där de var under vintern, upp till bergen, där de var under sommaren. Nu är det bara omkring 3 000 samer som ägnar sig åt renskötsel. De flesta lever som resten av svenskar-na, men samerna får statligt stöd för att bevara sitt urgamla språk, samiskan, och sin kultur, som t. ex. de färgglada kläderna. Renskötseln har emellertid moderniserats. Nu använder man snöskoters, flygpian och radio.

Förut klarade samerna sig nästan helt och hållet med produkterna som de fick från sina renar. Därför blev Tjernobylyockan 1986 en katastrof för dem. Både renarna och vad de åt blev smittade av radioaktiviteten. Till januari 1994 har 188 000 renar fått kasseras eftersom de innehöll för mycket cesium 137. Men det finns hopp – cesiumhalten har minskat snabbare än vad experterna räknade med, fast man tror att problemet med höga cesiumhalter kommer att finnas kvar åtminstone till år 2015.

same (-n, -r)	Lapp, Laplander	bevara (-ar, -ade, -at)	preserve
officiell	official	ur/gammal (-gammalt, -gamla)	ancient
lev/a (-er, -de, -t)	live	samiska (-n)	the language of the Lapps
sedan	urminnes tider	kultur (-en, -er)	culture
	from time immemorial	färg/glad (-glatt, -glada)	brightly coloured
indian (-en, -er)	(American) Indian	modernisera (-ar, -ade, -at)	modernise
gemensamt med	in common with	använd/a (-er, använde, använt)	use
traditionellt	traditionally	snöskoter (-n, snöskotrar)	snow-mobile
nomad (-en, -er)	nomad		
omkring (abbrev. o)	around		
ägnar sig åt	make their living from		
renskötsel	reindeer keeping		
emellertid	however		
statligt stöd	state subsidy		

klarade sig managed
 helt och hållet entirely
 produkt (-en, -er) product
 Tjernobyloycka (-an, -or) the
 accident at Chernobyl
 äta (äter, åt, ätit) eat
 katastrof (-en, -er) catastrophe,
 disaster
 smittade infected
 radioaktivitet (-en) radioactivity

fått kasserats had to be destroyed
 innehåll/a (-er, innehöll, innehållit)
 contain
 hopp (-et) hope
 cesiumhalt cesium content
 minska (-ar, -ade, -at) decrease
 expert (-en, -er) expert
 räknade med calculated
 finns kvar remain
 åtminstone at least

Rätt eller fel?

- Samerna har inte bott i Sverige så länge.
- Majoriteten av samerna ägnar sig åt renskötsel.
- Samiskan är ett mycket gammalt språk.
- Det finns inget hopp om att cesiumhalten i renarna ska minska.



Lapland

13

HAR NI NÅGOT RUM LEDIGT?

Have you a room vacant?

In this unit you will learn

- how to book a room in a hotel
- how to enquire about meals and facilities
- how to ask for information about tourist attractions and events
- how to express satisfaction
- how to write dates



Samtal

Anders has been asked to book a room for an American business associate who has specified a first-class hotel in central Stockholm. Anders telephones the Hotell Diplomat.

- Anders** Goddag. Har ni något rum ledigt för tre nätter, den 26, 27 och 28 augusti?
Receptionisten Jada. Önskar ni ett enkelrum eller dubbelrum, med bad eller dusch?
Anders Ett enkelrum med bad och toalett, tack. Ingår frukosten i priset och finns det telefon och TV på rummet?
Receptionisten Frukosten ingår i priset. Alla våra rum har telefon, färgteve och radio.

Anders Tack, det var bra. Kan jag få bekräftelse på bokningen. Rummet är för Mr Bill Stacey från USA, men var snäll och skicka bekräftelsen till mig, direktör Anders Svensson, Storgatan 7 A, 395 84 Göteborg.

Receptionisten Tack så mycket. Jag skickar bekräftelsen omgående.

ledig vacant	toalett (-en, -er)	toilet
önskvä (-ar, -ede, -at)	ingå (-r, ingickt, ingått)	is included
enkelt rum (-met, -0)	telefon (-en, -er)	telephone
dubbelrum (-met, -0)	färgteve (-n)	colour television
bad (-et, -0)	bekräftelse (-n, -r)	confirmation
dusch (-en, -ar)	shower	by return

Rätt eller fel?

- (a) Det finns inga lediga rum på Hotell Diplomat.
 (b) Mr Stacey vill inte ha ett dubbelrum.
 (c) Anders kan snart få bekräftelse på bokningen.

Samtal

Mr Stacey arrives at Hotell Diplomat.

Mr Stacey Goddag. Jag har reserverat ett rum för tre nätter.
Portiern Välkommen. Hur var namnet?
Mr Stacey Mr Bill Stacey. Här är bekräftelsen.
Portiern Det stämmer. Rum nummer 307, på tredje våningen. Här är nyckeln. Pickolon visar er till ert rum och tar hand om bagaget.
Mr Stacey När serveras frukosten?
Portiern Mellan klockan 7 och 9.30. Ni kan också få mat på rummet när som helst.
Mr Stacey Jag skulle också vilja veta vad som händer i Stockholm just nu, och en karta över staden vore bra att ha.
Portiern Varsågod, här är en karta och 'Stockholm this week'. Broschyrer över de flesta attraktionerna ligger där borta. Det är bara att välja. Vi kan ordna biljetter om

ni vill.
Mr Stacey Tack, det var utmärkt.



reservera (-ar, -ade, -at)	reserve	broschyr (-en, -er)	pamphlet
det stämmer	that's right	attraktion (-en, -er)	attraction
nyckel (-n, nycklar)	key	event	
pickolo (-n)	bellboy, porter	det är bara att välja	please choose
tar hand om	takes care of	for yourself	
hända (-er, hände, hänt)	happen	ordn/a (-ar, -ade, -at)	get, obtain
vore	would be	utmärkt	excellent

Rätt eller fel?

- (a) Mr Staceys rum är reserverat för en natt.
 (b) Rummet ligger på första våningen.
 (c) Han kan få mat på rummet när som helst.



Samtal

John and Åke have decided to go to the famous Stockholm Water Festival. They have not booked any accommodation in advance and turn up at a small hotel.

John Hej. Finns det några lediga rum?
Portiern Tyvärr inte. Alla våra rum är upptagna under hela festivalen. Vilken prisklass ville ni ha?
John Så billigt som möjligt, för vi är studerande.
Portiern Då rekommenderar jag att ni går till Hotellcentralen på Centralstationen. De har uppgifter om tillgängliga rum.
John Tack för rådet! Det var bra.



upptagen (upptaget, upptagna)	booked	studerande (-n, -0)	student
festival (-en, -er)	festival	uppgift (-en, -er)	detail, information
prisklass (-en, -er)	price category	tillgänglig	available
så ... som möjligt	as ... as possible	råd (-et, -0)	advice

Rätt eller fel?

- (a) Det finns inget ledigt rum på hotellet.
 (b) Priset på rummet är inte så viktigt för John och Åke.
 (c) Hotellcentralen har uppgifter om lediga rum i Stockholm.

Vad ni behöver veta

Kräftskiva August is a very important month in the Swedish culinary calendar. Three major feasts take place. The crayfish season starts at midnight on the second Wednesday of that month and continues until early September. Swedes gather on verandahs and terraces all over the country under gaily coloured Chinese lanterns dressed in party hats and paper bibs for a moonlit feast called **Kräftskiva**. Nowadays Sweden has almost run out of crayfish, so most of them are imported, especially from Turkey – where incidentally they are considered inedible! The crayfish are boiled with salt and plenty of flowering dill and eaten cold accompanied by aquavit and beer, and with the August moon looking on, parties tend to be very jolly.

Surströmming Crayfish don't occur above Dalecarlia, so from the third Thursday of August people in Norrland have their own feast on **surströmming**, fermented Baltic herring. This is definitely an acquired taste, and most 'southerners' steer well clear of it. The smell says it all . . . !

Ålagille Late August is the season for **ålagille** in Skåne and Blekinge in the south of the country. Eels are the order of the day, prepared in ten or twelve different ways, and served with aquavit.

Så här säger man

How to:

- book a room in a hotel
 Har ni något rum ledigt? *Have you a room vacant?*
 Jag skulle vilja ha ett enkel/ *I would like a single/double*
 dubbel rum. *room.*

Jag skulle vilja ha ett rum med *I would like a room with bath/*
 bad/dusch/luftkonditionering/*shower/air conditioning/*
 balkong. *balcony.*
 Jag vill vara nära stadens *I want to be near the town*
 centrum. *centre.*
 Vad kostar det? *How much does it cost?*

- enquire about facilities
 När serveras frukosten? *When is breakfast served?*
 Finns det telefon/TV/radio/på *Is there a telephone/TV/radio*
 rummet? *in the room?*
- ask about tourist attractions and events
 Jag skulle vilja veta vad som *I would like to know what there*
 finns att se här. *is to see here.*
 Kan ni tala om för mig . . . ? *Can you tell me . . . ?*
 Kan ni ordna biljetter till . . . ? *Could you get tickets to . . . ?*
- express satisfaction
 Det var utmärkt! *That's excellent!*
 Det var bra. *That's good.*
 Det var snällt. *That's kind of you.*



Grammatik

1 Ordinal numbers: 1st – 1000th

The Swedish ordinals are as follows:

1	första/förste	11	elfte
2	andra/andre	12	tolfte
3	trejde	13	trettonde
4	fjärde	14	fjortonde
5	femte	15	femtonde
6	sjätte	16	sextonde
7	sjunde	17	sjuttonde
8	åttonde	18	artonde
9	nionde	19	nittonde
10	tionde	20	tjugonde

21	tjugoförsta	80	åttionde
22	tjugoandra etc.	90	nittionde
30	trettionde	100	hundra
40	fyrtionde	101	(ett)hundraförsta
50	femtionde	172	(ett)hundra sjuttioandra
60	sextionde	500	femhundra
70	sjuttionde	1000	tusende

The two first ordinals take the optional ending *-e* when they refer to males in the singular:

Min andre son är kemist.

My second son is a chemist.

As in English, the ordinal numbers are used as adjectives. **1:a, 2:a, 4:e** etc. are very common abbreviations for **första, andra, fjärde**, etc. but the number alone is usually sufficient to indicate an ordinal, for example in dates and in the names of kings and queens.

Rummet är på tredje våningen.
De olympiska spelen äger rum
vart fjärde år.

*The room is on the third floor.
The Olympic Games take place
every fourth year.*

Bussen går var femte minut.
Norwich den 19 augusti 1995.
Terminen börjar den 1 oktober.
Kung Carl XVI Gustaf

*The bus goes every fifth minute.
Norwich, 19 August, 1995.
The term starts on October 1.
(pronounced Carl den sextonde
Gustaf)*

Drottning Elizabeth II

(pronounced Elizabeth den
andra)

2 Varje – var/vart – varenda/vartenda – var och en/vart och ett – varannan/vartannat

Varje and **var/vart** mean *each, every*, but are not always interchangeable. **Varje** is the most common of them and, unlike the others, is unchanged, whether it refers to an **en-** word or an **ett-** word. Only **var/vart** can be used before an ordinal.

Varenda/vartenda (*every single one*) is used when the words are particularly stressed.

Var och en/vart och ett means *each one*.

Varannan/vartannat means *every second*.

varje/var gång
varje/vart år
var sjätte månad
vartenda hus
var och en av oss
vartannat år

*every time
every year
every sixth month
every single house
each one of us
every second year*

Note also the expressions **lite av varje** *all sorts of things* and **i varje fall** *in any case*.

3 The translation of English '-ing' forms

In English a word ending in *-ing* can be either a noun, an adjective or a verb, for example:

*Laughing is good for you.
a laughing clown*

Att skratta är nyttigt.
en skrattande clown
Han gick därifrån skrattande.
Barnet skrattar.

As a noun it is translated by an infinitive in Swedish.

In the last three examples, the *-ing* form is a present participle used as an adjective or a verb.

The Swedish present participle has two forms. If the infinitive form of a verb ends in an **-a** (as it does for most verbs) the present participle ends in **-ande**. If the infinitive ends in a vowel other than **-a** the present participle ending is **-ende**: **gråtande** (*crying*), **kommande** (*coming*), **stigande** (*rising*), **döende** (*dying*), **gående** (*walking*), **leende** (*smiling*).

In Swedish the present participle is seldom used as a verb. In practice this happens only after the verbs **komma**, **gå**, **bli** and verbs of motion, for example:

Han kom visslande på vägen.
Hon gick leende till honom.

*He came whistling along the road.
She went smiling to him.*

The present participle is mainly used as an adjective or a noun in Swedish, or occasionally as an adverb:

en sjungande flicka
De studerande får rabatt.

*a singing girl
Students get a discount.*

Hon var påfallande vacker. *She was strikingly beautiful.*

Note that all present participles used as nouns denoting people are fifth declension **en-** nouns, so they don't have a plural ending. If the present participle nouns do not denote people, they are fourth declension **ett-** nouns, so they take **-n** as the plural ending:

Alla överlevande är sårade. *All survivors are wounded.*
 Hon gav honom många leenden. *She gave him many smiles.*
 Han fick flera erbjudanden om arbete. *He got several offers of work.*

Present participles used as adjectives or adverbs do not take any endings. They must be compared with **mera** and **mest**:

Det mest lockande erbjudandet kom från Unilever. *The most tempting offer came from Unilever.*

4 The spelling of words ending in -m or -n

Unfortunately, sometimes an **m** or **n** at the end of a word is not doubled even though the vowel is short. Thus these words break the normal pronunciation rules. Such words are: **rum** (room), **hem** (home), **dum** (silly), **kam** (comb), **kom** (came), **program** (programme), **min** (my), **din** (your), **sin** (his/hers/its/their), **man** (man), **mån** (men), **men** (but), **vän** (friend), **mun** (mouth), **kan** (can).

However, if an ending starting with a vowel is added, the **m** or **n** respectively is doubled. Thus the number of **ms** or **ns** varies between different forms of the same word, for example:

Noun	Indef. sing.	Def. sing.	Indef. plural	Def. plural
	rum	rummet	rum	rummen
	hem	hemmet	hem	hemmen
	man	mannen	män	männen
Verb	Infinitive	Present tense	Past tense	Supine
	komma	kommer	kom	kommit
Adjective	Basic	Neuter	Plural and def. form	
	dum	dumt	dumma	

5 Nummer, numret, nummer, numren

In contrast to the above, a word containing an **-mm** or **-nn** normally drops one **-m** or **-n** respectively when an ending starting with a consonant is added. This **must** be done if the ending starts with a **-d** or **-t**, for example:

Noun	nummer	numret	nummer	numren
Verb	glömma	glömmet	glömde	glömt känt kunnat
	känna	känner	kände	
	kunna	kan	kunde	
Adjective	sann	sant	sanna	

However, the double **-m** or **-n** is kept before **-s** endings (genitives and verbs ending in **-s**), before suffixes and in compound words:

ett lamms ull *a lamb's wool*
 Det känns bra. *It feels good.*
 kvinnlig *female*
 lammkotletter *lamb chops*

6 The subjunctive

The subjunctive causes few problems in Swedish, as it is not used today in normal Swedish, apart from **vore** (from **vara**) and in a few set phrases. It is normally formed by adding **-e** to the stem of the verb. The subjunctive expresses wishful thinking or an unreal state, an hypothesis etc., for example:

Det **vore** roligt om du kom. *It would be nice if you came.*
 Leve brudparet! *Hooray for the bride and bridegroom!*
 Tack vare dig. *Thanks to you.*
 Måtte han komma! *I do hope he'll come!*
 Gud välsigne dig! *God bless you!*

The alternative to using the subjunctive is to use the ordinary **past tense** or **skulle + infinitive**, or **pluperfect** and **skulle + ha + supine**:

Om jag var rik, skulle jag flyga. *If I were rich, I would fly with*
 med Concorde. *Concorde.*

Om jag hade varit rik, skulle jag ha flugit med Concorde.

If I had been rich, I would have flown with Concorde.

Övningar

- 1 State the accommodation requirements of the following people.
Example: Erik Johansson vill ha ett enkelrum med bad. Han behöver också garage för sin bil.

	Enkelrum	Dubbelrum	Bad	Dusch	Garage
Erik Johansson	✓		✓		✓
(a) Bertil och Siv Andersson		✓		✓	-
(b) Tore Olsson	✓		✓	✓	✓
(c) Eva Sköld	✓		✓ eller	✓	-
(d) Familjen Vik		2 ✓	1 ✓ och	1 ✓	✓

- 2 Write the missing dates in words, as in the example.

Example: (4/7) I Amerika firar man **den fjärde juli**.

- (a) (6/6) Sveriges nationaldag är ...
 (b) (14/7) Fransmännen firar ...
 (c) (17/5) I Norge firas ...
 (d) (23/4) St George firas ...
 (e) (4) Julen firas under det ... kvartalet.
 (f) (6) Det ... budet (commandment).
 (g) (7) Hon var i ... himlen.

- 3 Insert the correct words in the following sentences:

- (a) Vi åker buss (every) dag.
 (b) Hon är ledig (each) tredje söndag.
 (c) Han vann (every single) gång.
 (d) Hon kommer till Sverige (every) fjärde år.
 (e) (Each one) av barnen fick en present.
 (f) Ett flygplan landar (every second) minut.

- 4 Form a present participle noun or adjective appropriate for the following sentences. Use the following verbs: **cykla, dö, falla (fall), gå, le, leva, stiga**.

- (a) Trottoaren (the pavement) är bara för

- (b) måste cykla på gatan.
 (c) Det är svårt att se de barnen i Afrika på TV.
 (d) Under 90-talet har vi haft matpriser men
 huspriser.
 (e) Mona Lisas är berömt i hela världen.
 (f) Ingen nu har sett en dinosaurie.

- 5 A tourist who doesn't know Swedish has asked you for information about some Stockholm hotels. Read the descriptions of the hotels below and summarise the information about each of the hotels in English for him.

Grand Hotell Unikt läge vid vattnet bredvid Kungliga Operan. Favoriserat av de kungliga, nobelpristagare och dignitärer. Medlem av The Leading Hotels of the World. 319 rum.

Example: Grand Hotell is Stockholm's luxury hotel. It is large and beautifully situated in the centre by the water beside the Royal Opera House, but it is expensive.

(a) **Reso Hotell Reisen** Förstklassigt hotell i gammaldags stil. Läge i Gamla stan (*The Old Town*). Restaurang, barer, sauna. Utmärkta konferensrum. 113 rum.

(b) **Reso Hotell Amaranthen** Modernt och bekvämt hotell. Läge vid City Air Terminal. Restaurang, barer, konferensrum. 410 rum.

(c) **Scandic Crown Hotel** Modernt hotell nära centrum. Med Scandic Holiday Card bor barn under 13 år gratis i föräldrarnas rum. Tonåringar får eget rum för 150:-. Frukost ingår i priset. Scandic Holiday Card kostar 100 :- men en presentcheck för 100 :- i Scandics restaurang + hundratals rabatter för Avis hyrbilar, bilfärjor, svenskt glas etc. ingår.

(d) **Welcome Hotell Barkarby** 15 minuter från centrum. Man betalar fullt pris första natten men halvt pris följande nätter. Frukost ingår i priset.

(e) **Sommarhotell Moderna** studentrum med dusch och toalett. Budgetpris. Utanför centrum. Särskilt lämpligt för konferenser och grupper.

(f) **af Chapman** Vandrarhem ombord på ett gammalt segelfartyg. Centralt läge vid Skeppsholmen. Billigt.

läge (-t, -n) situation
gammaldags old fashioned

tonåring (-en, -ar) teenager
segelfartyg (-et, -o) windjammer

6 Imagine you have been asked to book accommodation in Stockholm for the following people. Choose the most appropriate accommodation from the list above and explain your choice.

- A visiting President on an informal visit to Sweden.
- A family of five. Two children below 13, one son aged 17.
- Two teenagers on a restricted budget.
- A busy commercial traveller from abroad. He has to fly to the main Swedish cities, but wants to have Stockholm as his base.
- A young couple hoping to stay for a week, if their means allow it. A central situation is not essential, but privacy is.
- An elderly couple who emigrated from Sweden to America in their youth. They are particularly fond of everything old and quaint.
- A group of foreign students studying modern architecture.

Förstår du?

Stockholm

Man har kallat Sveriges huvudstad, Stockholm, för 'Nordens Venedig'. Den svenska författarinnan Selma Lagerlöf beskrev Stockholm som 'staden som flyter på vatten'. Stockholm ligger på fjorton öar mitt emellan Östersjön och Mälaren, Sveriges tredje största sjö. Vart man än går i Stockholm är man inte långt från vatten och båtar. Vattnet är så rent att man kan fiska lax och bada mitt i centrum. På vintern brukar vattnet frysa till is i ungefär en månad. Det är vattnet och öarna, bergen och åsarna som gör Stockholm till en så vacker stad. Ett annat namn som Stockholm har fått är 'Mälardrottningen'.

Enligt Erikskrönikan, som skrevs på 1300-talet, var det Birger Jarl som grundade staden år 1252. Namnet Stockholm användes första gången officiellt i ett brev som är undertecknat av kung Valdemar och Birger Jarl. Namnet kommer från 'stock' (log) och 'holme' (islet). Enligt krönikan byggde Birger Jarl en fästning på den holme där hans stock flöt i land för att skydda hamnarna i Mälaren mot pirater. Staden växte långsamt, men har nu en och en halv miljon invånare.

Huvudstad (-en, -städer) capital	Erikskrönikan the Eric Chronicle
Nordens Venedig the Venice of the North	grundlägg/a (-er, -lade, -lagt) lay
författar/in/a (-an, -or) authoress	använd/a (-er, -vände, -vänt) use
beskriv/a (-er, -skrev, -skrivit) describe	brev (-et, -o) letter
flyt/a (-er, flöt, flutit) float	underteckn/a (-ar, -ade, -at) sign
vart...än wherever	kung (-en, -ar) (from konung) king
ren clean	fästning (-en, -ar) fortress
frysa till is freeze over	i land ashore
ås (-en, -ar) ridge	pirat (-en, -er) pirate
Mälardrottningen The Queen of Lake Mälaren	väx/a (-er, -te, -t) grow
	långsamt slowly

Rätt eller fel?

- Man kan inte bada i Stockholm.
- Stockholm kallas också 'Mälardrottningen'.
- Stockholm grundades för att skydda befolkningen runt Mälaren mot pirater.

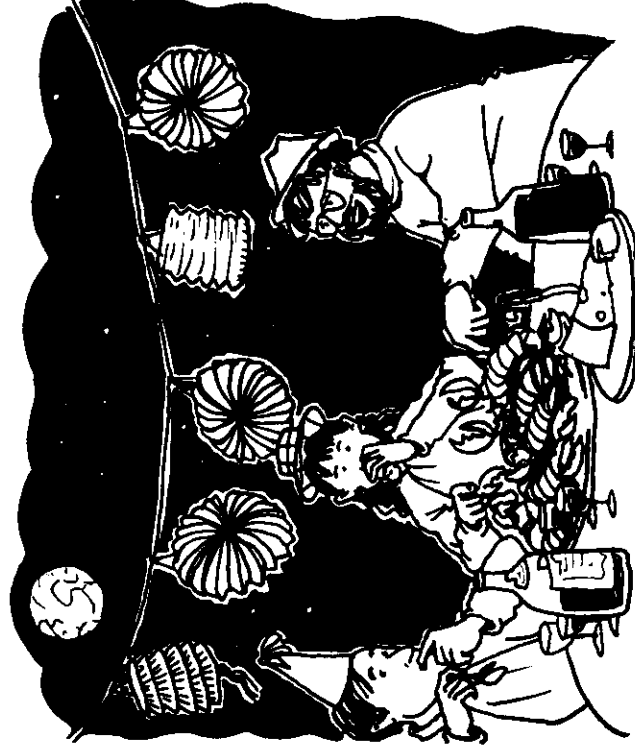

14 VAR HAR DU VARIT?

Where have you been?

Åke
John
Åke

veler i Towern är väl finare.

I så fall kan vi titta på Gamla stan efteråt.

Var ligger Gamla stan?

Just bakom slottet. Det är den äldsta delen med gamla medeltida hus, smala gränder, trevliga butiker och mysiga restauranger. Vet du, att Stockholms domkyrka, Storkyrkan, har en berömd staty av S:t Göran och draken? Det är alltså S:t George.

John Nej, jag trodde att han bara var skyddshelgon hemma i England.

In this unit you will learn

- how to say if you like or do not like something
- how to ask where someone has been
- how to express disappointment

Samtal

John and Åke discuss their sightseeing programme in Stockholm.

John Vart ska vi gå först?

Åke Jag tycker vi ska börja med Stadshuset, för det har blivit en symbol för Stockholm. Blå hallen – som är röd! – och Gyllene salen med de fina mosaikerna, där festmiddagen för nobelpristagarna serveras är mycket vackra.

John Ja, dit måste vi gå.

Åke Före det stora ankracet kan vi väl också titta på slottet. Det har över 600 rum, och de flesta är tillgängliga för besökare. Vi kan ju inte se allt, men representationsväningarna borde vi väl se. Det finns också sju museer på slottet. Av dem är väl skattkammaren med alla kronjuvelerna mest spännande. Jag tycker inte att det är så roligt med juveler. Våra kronju-

John

Stadshuset	City Hall	kronjuvel	(-en, -er)	crown jewel,
symbol	(-en, -er)	state	regalia	
blå	(blått, blå(a))	spännande	thrilling	
röd	(rött, röda)	i så fall	in that case	
gyllene	golden	efteråt	afterwards	
Gyllene salen	the Golden Hall	just bakom	just behind	
mosaik	(-en, -er)	medeltida	medieval	
festmiddag	(-en, -ar)	smala gränder	narrow lanes	
nobelpristagare	(-n, -o)	butik	(-en, -er)	shop, boutique
prize winner		mystig	(colloquial)	(nice and) cosy
serveras	is served	domkyrka/a	(-an, -or)	cathedral
ankrace	(-i, -n)	drake	(-en, -ar)	dragon
slott	(-et, -o)	alltså	that's to say, you know	
tillgänglig	accessible, open	tro	(-r, -dde, -tt)	believe
besökare	(-n, -o)	skyddshelgon	(-et, -o)	patron saint
skattkammare	(-n, -o)	treasury		

Rätt eller fel?

- (a) Stadshuset har över 600 rum.
(b) Det finns sju olika museer på slottet.
(c) Det finns en staty av S:t George i Stockholms domkyrka.

Samtal

John and Åke split up as they have different interests. John then failed to turn up at Kungsträdgården, where they had agreed to meet.

Åke Var har du varit?

John Jag gick till Vasamuseet, för jag tycker inte om modern

konst. Jag är mer intresserad av båtar.

Jag blev besviken, för jag väntade på dig i Kungsan. Vi hade ju bestämt att vi skulle träffas där.

John Förlåt, men Vasa var så imponerande att jag inte kunde slita mig därifrån. Jag tänkte att jag inte skulle hitta dig i alla fall, för det var ju så fullt med folk i Kungsan, så jag tittade på en gratis teaterpjäs här i stället.

Åke Jag trodde du var intresserad av miljön. Jag lärde mig mycket om vattnet. Drygt 70% av jordens yta är täckt av vatten, men bara 1% går att dricka, så vi måste vara rädda om vattnet.

John Fick du biljetter till Paul McCartney?

Åke Nej, jag är ledsen men det var utsålt på Globen.

John Det var synd.

intresserad av	interested in	fullt med folk	crowded
besviken	disappointed	miljö (-n, -er)	environment
Kungsan	(colloquial)	drygt	slightly more than
Kungsträdgården	(a park)	yt/a (-an, -or)	surface
imponerande	impressive	vara rädd om	take care of
slita mig därifrån	tear myself away	jag är ledsen	I'm sorry
from there		utsålt	sold out
hitta (-ar, -ade, -at)	find	det var synd	that's a pity
i alla fall	anyway		

Rätt eller fel?

- (a) Man kan se modern konst på Vasamuseet.
 (b) Det är aldrig fullt med folk i Kungsträdgården.
 (c) Bara 1% av vattnet på jorden går att dricka.

Vad ni behöver veta

Vattenfestivalen For ten days in August Stockholm celebrates with a festival that has no equal. It is now one of the most well-attended events in Europe, with around 4 million visitors. The whole city is transformed by 1,500 different events, most of them free of charge, for example: music, theatre, dancing, samba carnival, and the world fireworks championships.

The water festival has a serious purpose, namely to protect the environment, and in particular water. The Stockholm Water Prize, introduced in 1991 and worth \$150,000, is awarded to the person who has done most for the water environment anywhere in the world. There is also a junior prize, worth SEK 25 000 for a young person below 18 for an idea or a practical invention to safeguard the water.

Globen The largest spherical building in the world. Major sporting and cultural events take place there.

Vasa A Swedish warship which sank in Stockholm harbour on its maiden voyage in 1628. Now rescued and beautifully preserved, it is one of the main tourist attractions in Stockholm.

Så här säger man

How to:

- say that you like something
 Det är så vackert/intressant *It's so beautiful/interesting!*
 imponerande/spännande/kul. *impressive/thrilling/amusing.*
- say that you don't like something
 Jag tycker inte om modern konst. *I don't like modern art.*
 Det är förskräckligt/hemskt/fult. *It's terrible/awful/ugly.*
- ask where someone has been
 Var har du varit? *Where have you been?*
 Vart tog du vägen? *Where did you get to?*
- express disappointment
 Jag blev besviken. *I was disappointed.*
 Jag är ledsen. *I'm sorry.*
 Det var synd. *That's a pity.*

Grammatik

1 Adverbs

Adverbs are words that modify the meaning of an adjective, a verb, another adverb or a whole clause. They can refer to place, time, quantity or manner. The most common adverbs are the negations **inte**, **aldrig**, **icke**, **ej**.

Many adverbs are identical with the neuter form of the adjective. These are compared in exactly the same way as the adjectives, for example:

sent	late	senare	later	senast	latest
gott	good	bättre	better	bäst	best
högt	high	högre	higher	högst	highest

However, there are also many adverbs not derived from adjectives. Apart from the negations there are the words ending in **-en**, such as **verkligen** (really), **troligen** (probably), **slutligen** (finally) and the words ending in **-vis** like **naturligtvis** (of course), **vanligtvis** (usually), **lyckligtvis** (fortunately). These can of course not be compared because of their meaning.

Please note that most of the place adverbs have two forms. One form is used with verbs indicating *rest or position at a place*, and the other

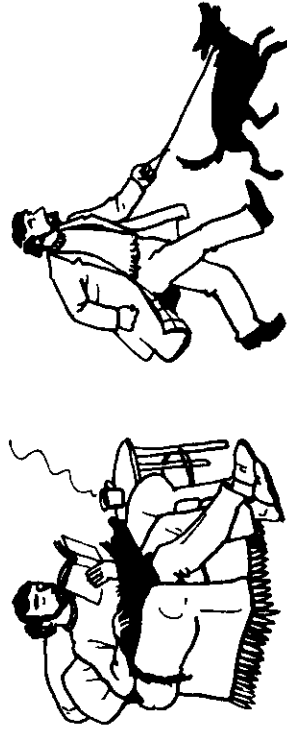

form is used with verbs indicating *movement towards or from a place*. English used to have the same distinction, e.g. *here/hither, there/ thither* etc. Expressions of position answer the question **var?** (*where?*) and expressions of movement answer the question **vart?** (*where to?*). Below is a list of those adverbs with two forms.

Rest or position	where?	Movement
var	where?	vart
här	here	hit
där	there	dit
inne	in(side)	in
ute	out(side)	ut
uppe	up	upp
ner	down	ner
hemma	at home	hem
borta	away	(to) home
framme	in front, there, at one's destination	bort
		fram
		forward

Var har du varit?

Vi är här.

Vart ska vi gå först?

Ni måste komma hit.

Åke och John stannade inne

hela kvällen.

There are a few idiomatic phrases:

De bor tre trappor upp.

Hon ringde hem.

Jag längtar dit.

Where have you been?

We are here.

Where shall we go first.

You must come here.

Åke and John stayed in (doors)

the whole evening.

They live on the third floor.

She phoned home.

I long to go there.

2 Before

Before can be a conjunction, an adverb or a preposition.

As a conjunction (a word that links two clauses) it is translated by **innan**, unless it is preceded by a negative clause, in which case it is translated by **förrän**. Thus **inte . . . förrän** corresponds to *not . . . until*.

As an adverb it corresponds to *previously*, *earlier* and is translated by **förr**, **förut**, **tidigare**. These words are interchangeable.

As a preposition it is translated by **före** when it refers to *time*, but **framför** when it refers to *place*.

- John körde på en mindre väg
innan han körde på motorvägen.
 Åke vaknade **inte förrän**
 väckarklockan ringde.
 John hade aldrig kört i
 högertrafik **förut**.
 Du måste komma **före** klockan
 fem.
 Han satt **framför** mig på bion.
 He sat **in front of** me at the
 cinema.

3 Tycka/tänka/tro (think)

The English verb *think* corresponds to three different verbs in Swedish. These verbs are rarely interchangeable.

(a) **Tycka** renders *think* when it means to hold an opinion or when it is a matter of *taste*:

- Jag **tycker** vi ska börja med
 Stadshuset.
 John **tyckte** att Vasas var
 imponerande.
 Åke **tycker** att modern konst är
 intressant.
- I think we should start with the
 City Hall.
 John thought that Vasas was
 impressive.
 Åke thinks that modern art is
 interesting.*

(b) **Tänka** renders *think* when it means *ponder*, use one's brain. Note that *think of* is always translated by **tänka på**.

- Tänk först och handla sedan.
 Åke **tänker på** John.
*Think before you act.
 Åke is thinking of John.*

(c) **Tro** renders *think* when it means *believe*, i.e. you cannot be sure, but you believe something:

- Jag **tror** att det blir vackert
 väder i morgon.
 Vi **tror** på Gud.
*I cannot be sure but I think it
 will be fine tomorrow.
 We believe in God.*

4 Intrasserad av, intresse i, intresse för

The expression *interested in* (art, sport etc.) must be translated by **intrasserad av** (konst, sport etc.):

- Åke trodde att John var
intrasserad av miljön.
*Åke thought that John was
 interested in the environment.*

Of *interest* to or an *interest in* is translated by **intresse för**, unless it refers to having an economic interest (i.e. shares) in a company, in which case it is **intresse i**:

- Den gamla damen fattade
intresse för pojken.
 Riksdagsledamöter måste tala
 om ifall de har **intressen i**
 de bolag som diskuteras.
*The old lady took an interest
 in the boy.
 MPs must declare if they have
 an interest in the companies
 which are being discussed.*

5 Adjectives without endings

There are a number of adjectives which do not conform to the normal pattern with regard to endings. In this unit we had **gyllene**, **medeltida**, **gratis**. These are typical of the adjectives which do not take any endings whatsoever, namely adjectives ending in **-e**, **-a** or **-s** (though those adjectives ending in **-ös** like **graciös** (*graceful*), **skandalös** (*scandalous*), **nervös** (*nervous*) do take normal adjective endings). Examples of indeclinable adjectives are:

(a) Adjectives ending in **-e**, among them all present participles and adjectives in the comparative form: **leende** (*smiling*), **främmande** (*foreign, strange*), **äldre** (*older*), **mindre** (*smaller*), **öde** (*deserted*), **ordinarie** (*regular*), **ense** (*agreed*).

(b) Adjectives ending in **-a**: **bra** (*good*), **extra**, **äkta** (*genuine*), **sakta** (*slow*), **stilla** (*peaceful*), **samma** (*(the) same*), **nästa** (*(the) next*), **förra** (*(the) last*), **nutida** (*present day*), **dåtida** (*of that time*).

(c) Adjectives ending in **-s**: **stackars** (*poor*), **utrikes** (*foreign*), **gamaldags** (*old fashioned*), **medelålders** (*middle-aged*).

Some odd – but common – adjectives without endings are: **fel** (*wrong*), **slut** (*finished*), **fjärran** (*far-away*).

6 Adjectives with variations of the normal endings

Other adjectives with minor variations to the regular pattern of endings are:

(a) Adjectives ending in a vowel in the basic form:

ny	nytt	nya	new
fri	fritt	fria	free
blå	blått	blå/a	blue

(b) Adjectives ending in a vowel + **tt** in the basic form:

lätt	lätt	lätta	easy, light
trött	trött	trötta	tired

(c) Adjectives ending in a **consonant** + **t** in the basic form:

intelligent intelligenta intelligent

(d) Adjectives ending in a vowel + **d** in the basic form:

god	gott	goda	good
röd	rött	röda	red

(e) Adjectives ending in a **consonant** + **d** in the basic form:

stängd	stängt	stängda	closed
berömd	berömt	berömda	famous

(f) Adjectives ending in **-ad** in the basic form:

älskad	älskat	älskade	beloved
öppnad	öppnat	öppnade	opened

(g) Adjectives ending in a vowel + **m** in the basic form:

dum	dumt	dumma	silly
tom	tomt	tomma	empty

(h) Adjectives ending in **-nn** in the basic form:

sann	sant	sanna	true
noggrann	noggrant	noggranna	careful

7 Rädd om, rädd för

Note the difference in meaning between **vara rädd om** (be careful with, take care of) and **vara rädd för** (be afraid of), for example:

Du borde vara rädd om din hälsa. You ought to take care of your health.

Är du rädd för spindlar? Are you afraid of spiders?

Övningar

1 Answer the following questions, using **dit/där/hit/här**.

Example: Var är bilen? Den är där.

- Vart körde Åke och John? (to there)
- Var ligger staden? (there)
- Var är du? (here)
- Vart cyklar Lasse? (to here)
- Var står skidorna? (there)

2 Construct suitable questions, using **var** or **vart**, to which the following statements could be the answers.

Example: John är i Sverige. – Var är han?

- Robert och Jane bor i London.
- Marco Polo reste österut.
- John träffade Kerstin i Göteborg.
- De körde till sommarstugan.
- John ringde hem.
- Robert och Jane ska resa hem.

3 Put the sentences in the right order to fit the pictures on the next page. Then insert the correct form of the place adverbs in the text. Choose from: **dit/där, fram/framme, hem/hemma, hit/här, in/inne, ner/nerre, upp/uppe, ut/ute**. Some words are used several times, others are not used at all.

- bor familjen Svensson.
- Åke åker hiss till tredje våningen.
- Han går i huset.
- Han går (out) i köket.

- (e) Han håller (up) ett glas öl åt sig.
 (f) och tar en öl ur kylskåpet.

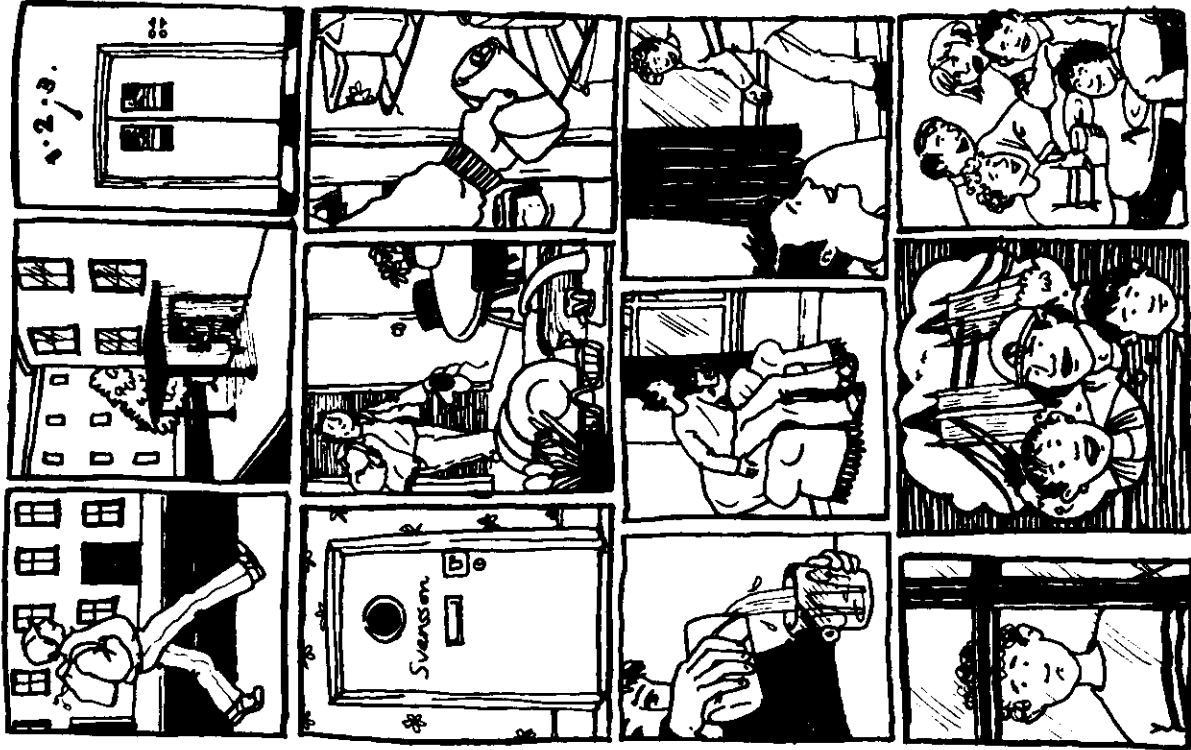

- (g) men John säger att han tycker om att vara
 (h) Sedan sätter han sig och väntar på John.
 (i) När John kommer tittar Åke Då står John redan i rummet.
 (j) Åke tänker att John kanske vill åka till London, för är alla hans vänner.
 (k) Han står (in front) vid fönstret och tittar
 (l) Åke är på väg Det är kallt Han går fort, så han är snart

Note. If you translated 'pours out' as **häller ut** it would mean that Åke poured the beer down the drain ... an awful waste!

4 Complete the text, using **före/framför, förr/förrut/tidigare, innan, inte ... förrän**.

..... jul är det skönt att sitta den öppna spisen och rosta äpplen., när man inte hade centralvärme, hade alla en öppen spis i huset. Det var på 1900-talet, som det blev vanligt med centralvärme. dess var det kallt i husen om vintern.

centralvärme (-n) central heating
 dess then

5 Choose the correct word – **tycka/tänka/tro** – and the correct form of the chosen word to fill the gaps in the sentences.

- (a) Man bäst på morgonen.
 (b) Alla att John talar flytande svenska.
 (c) Många att det alltid regnar i England.
 (d) Åke att John skulle komma till Kungsträdgården.
 (e) Vad du om smörgäsbordet?
 (f) Ingen att Danmark skulle vinna fotbollsmatchen.
 (g) Vad du på?

6 Choose the appropriate preposition – **av/för/i** – to complete the sentences.

- (a) Vad är du mest intresserad film eller teater?
 (b) Åke har fattat intresse miljön.
 (c) Familjen Wallenberg har intressen många bolag.
 (d) Flickorna är bara intresserade kläder.

- (e) Artikeln är inte av något intresse mig.
 (f) Mannen var av stort intresse polisen.

7 Complete the sentences with the correct form of the following adjectives: **dum/hård/ny/medelålders/sann/stackars/stängd/äkt**. Use each adjective only once.

- (a) Den studenten hade inga pengar kvar.
 (b) Jag behöver ett batteri till bilen.
 (c) Hon fick ett halsband med pärlor.
 (d) De fick svara på många frågor.
 (e) Det gamla brödet var
 (f) Han dansade med en dam.
 (g) Det var ett ord.
 (h) Kontoret var på söndagarna.

8 You are in Stockholm and you would like a night at the theatre. A Strindberg play is a must. Three Strindberg plays are advertised. Read the advertisements and answer the questions that follow.

DRAMATEN
 KASSAN ÖPPEN I DAG 10.00-19.00
 TEL. BEST. 10.00-18.00. BILJ. 08-447 06 80. FAX 08-667 84 00.
 11 AFTON SPELAR VI

DODSDANSEN
 IV August Strindbergs
 19.00-21.55 på Pyren
 URSÄLT

TEATER

Premlie, Föreställningen
 Strindbergspjäsen N Bantorget
 Bilj. 2006-43 e. Boxoffice

marionetteatern
 Brännö, Svalö och Skaröhamn
SOROK
 På tur till Argentina
 i Kassa på
 Buenos Aires
 Stadsteater kl. 21.00
 Ater i Stockholm 3.9.

- (a) Vilka titlar har de tre Strindbergspjäserna?
 (b) Vilken pjäs är den enda som du kan få biljetter till?
 (c) Var spelar den här Strindbergspjäsen?
 (d) Hur kan du köpa biljetter till den?
 (e) Varför kan du inte få biljetter till de två andra föreställningarna?

föreställning (-en, -ar) performance



You decide you need some light relief after the Strindberg play. Three events have been recommended to you. Study the advertisements and answer the questions.

Shirley Valentine
NYPREMIÄR
 av Willy Russell
 Översättning Gunilla Anderman
 Regi: Björn Melander
 I rollen: **GUNILLA NYROOS**
 "Spjäsor Shirley" Sundsvalls Tidning
 "Shirley Valentine" Skanska Dagbl.
 "en festspjäs" Skanska Dagbl.
 Söndag på
 Helsingborgs Teater
 Måndag kl. 19.00
 Bilj. tel. 08-644 54 20, 641 90 20.
 640 46 60 kl. 10.00-17.00.
 Shirley Valentine
 - en pärla!

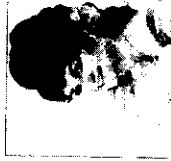
JARLATEATERN
 Kassaöppning 2 (1 vecka tidigare)
Figelmästaren
 Översatt av Carl Zeller

STOCKHOLMS OPERETTENSEMBLE
 En operett på ett sätt. Nytt
 format och publik, väder tillgång
 som skiljer oss från de andra
 europeiska teatrar.
SISTA VECKORNA!
 Spelas fre-lör 19.30,
 tis-ons-tors 13.00,
 16-18.00
 Kassa öppen dagligen 10 - 18
 Tel. 20 14 02 20 19 02

STOCKHOLMS OPERETTENSEMBLE
Operettfest
 En färgspråkande kavalkad
 med operett, musik och wienermelodier
 Anny-De Klimunen Marg. Bartholsson
 Raymond Björling Eva Magnusson
 Ulrika Nilsson Agneta Nilsson
 Augustus Redander Richard Schmidberger
 Emil Dekker Eva Norberg
 Wilhelm Schaaf Dansgruppen "Sweet Feet"
HALLVYLSKA PALATSETS GÅRD
 HAMNGATAN 4

- (a) Vad för slags föreställningar är de? (Dans, drama etc.)
 (b) En av dem spelas bara en gång i veckan. Vilken är det?
 (c) När spelas den och vem spelar huvudrollen?
 (d) Du vill helst se den föreställningen. Hur kan du få biljetter till den?

Förstår du?

Alfred Nobel

Sverige har haft många uppfinnare och vetenskapsmän som har gjort landet känt i hela världen. Alfred Nobels många uppfinningar, av vilka dynamiten var den viktigaste, gjorde honom fantastiskt rik

och berömd. Nobel var född i Stockholm av svenska föräldrar. När han var nio år gammal flyttade han med sin familj till S:t Petersburg, som var huvudstad i Ryssland vid den tiden. Han bodde i flera länder efteråt och kom till slut att betrakta sig som världsmedborgare, men han gav aldrig upp sitt svenska medborgarskap, och svenska är också språket i det testamente som han skrev i Paris år 1895.

Han testamenterade största delen av sin förmögenhet till en stiftelse, och rätten på inkomsten från den stiftelsen skulle delas upp varje år i fem lika stora delar och delas ut till dem som har gjort sig mest förtjänta inom områdena litteratur, fysik, kemi och medicin. Ett sjätte pris, i ekonomi, har tillkommit senare.

Nobel instiftade också ett fredspris, vilket kan verka ironiskt eftersom dynamit spelat så stor roll i krigen, men han ville ha fred i världen. Fredspriset delas ut i Norge, medan de andra prisen delas ut i Stockholm den 10 december varje år i närvaro av kungaparet.



upptäckare (-n, -o)	inventor	stiftelse (-n, -r)	foundation
vetenskapsman (-mannen, -män)	scientist	rätt/a (-an, -or)	interest
upptäckning (-en, -ar)	invention	inkomst (-en, -er)	income
dynamit (-en)	dynamite	delas upp	be divided up
viktig	important	delas ut	be shared out, awarded
flytt/a (-ar, -ade, -at)	move	gjort sig förtjänt	distinguish oneself
till slut	in the end	område (-t, -n)	area
betrakta (-ar, -ade, -at) sig	regard	fysik (-en)	physics
himsel	himself	kemi (-n)	chemistry
världsmedborgare (-n, -o)	world citizen	tillkomma (tillkommer, tillkom, tillkommit)	to be added
ge (-r, gav, givit) upp	give up	institut/a (-ar, -ade, -at)	establish
medborgarskap (-et, -o)	citizenship	fredspris (-et, -o)	peace prize
testamente (-t, -n)	will	verk/a (-ar, -ade, -at)	seem
testamente/r/a (-ar, -ade, -at)	bequeath	ironisk	ironic
förmögenhet (-en, -er)	wealth	krig (-et, -o)	war
		i närvaro av	in the presence of
		kungapar (-et, -en)	royal couple

Rätt eller fel?

- (a) Alfred Nobel upptäckte dynamiten.
 (b) Nobel skrev sitt testamente på franska i Paris år 1895.
 (c) Nobelpriset i litteratur är större än de andra prisen.

15

VILKEN LINJE SKA JAG TA?

Which line should I take?

In this unit you will learn

- phrases used about public transport and hiring a car
- how to express surprise
- how to express hesitation
- about the political scene

Samtal

John is meeting Åke at Riksdagshuset but he doesn't know how to get there. He asks a man at S:t Eriksplan underground station for help.

John Var snäll och tala om för mig vilken linje jag ska ta för att komma till Riksdagshuset!

Mannen Det går bra att ta första tåg som kommer.

John Var ska jag gå av?

Mannen Vid Gamla stan eller T-centralen.

John Finns det ingen hållplats vid Riksdagshuset?

Mannen Nej, men det är inte alls långt att gå.

John Måste jag byta tåg?

Mannen Nej, alla tågen härifrån passerar de stationerna.

linje (-n, -r) *line*
 det går bra att ... *it is possible to ...*
 gå av *get off*
 byta tåg *change trains*
 passera (-ar, -ade, -at) *pass*

Rätt eller fel?

- (a) John kan inte åka med tunnelbanan.
 (b) Det finns ingen hållplats vid Riksdagshuset.
 (c) Inga tunnelbanetåg från S:t Eriksplan passerar Gamla stan.

Samtal

John and Åke have met up at Riksdagshuset and are waiting for the guided tour.

John Kan du berätta lite om den svenska riksdagen. Hur gammal är den?

Åke Det är svårt att säga. Vikingarna hade ju sina ting, där alla fria män fick rösta, men man brukar räkna år 1435 som det år då den första svenska riksdagen sammankallades av den svenske frihetshjälten Engelbrekt. Det unika med den var att folket representerades av fyra stånd: adel, präster, borgare och bönder. I andra länder var det inte vanligt att bönder fick vara med och bestämma, men i Sverige hade bönderna en mycket stark ställning till långt in på 1900-talet.

Var de inte livegna?

Åke Nej, de flesta svenska bönderna ägde sin jord.

John Är det verkligen sant?

Åke Ja, nu är de bara 3,5% av befolkningen, men de producerar mer än vad landet behöver, så överskottet exporteras.

När avskaffades ständsriksdagen?

John År 1866. Den ersattes med en två-kammarriksdag ungefär som i England, men år 1970 infördes en en-kammarriksdag.

Är det verkligen bättre?

Åke De flesta tycker nog det.

berätt/a (-ar, -ade, -at) *tell*
 riksdag (-en, -ar) *parliament*
 viking (-en, -ar) *viking*
 ting (-et, -0) (hist.) *thing*
 rösta/a (-ar, -ade, -at) *vote*
 sammankall/a (-ar, -ade, -at) *summon*
 frihetshjält/e (-en, -ar) *champion of liberty*
 unik *unique*
 stånd (-et, -0) *here: estate*
 edel *nobility*
 präster *clergy*
 borgare *burghers*

bönder *peasants*
 vanligt *common, usual*
 vara med och bestämma *take part in decision making*
 ställning (-en, -ar) *position*
 livegen (livegna) *serf, serfs*
 äg/a (-er, -de, -t) *own*
 överskott (-et) *surplus*
 avskaffa (-ar, -ade, -at) *abolish*
 ersätta (ersätter, ersatte, ersatt) *replace*
 införa (inför, införde, infört) *introduce*

Rätt eller fel?

- (a) Den svenska riksdagen är gammal.
 (b) De flesta svenska bönder arbetade för andra.
 (c) Sverige införde en två-kammarriksdag som i England år 1970.

Vad ni behöver veta

Tunnelbanan You can travel throughout Stockholm county for a fairly modest sum by means of **tunnelbanan** (the underground), buses, local trains and trams on the same ticket for one hour. The entrances to the underground stations are marked with a blue **T** on a white background. If you buy *cash coupons* at the start of your journey there are no discounts available, so it is advisable to buy *discount coupons*. Pensioners and young people under 18 get them at a reduced price. They can also purchase *tourist cards* at a discount. These are valid either for 24 or 72 hours for an unlimited number of journeys on all **SL's** (**Storstockholms Lokaltrafik**) routes, throughout the whole of Greater Stockholm. The three-day card also includes free admission to some tourist attractions. Don't neglect to look at the world's longest art exhibition – the decorations in the underground stations in Stockholm!

Skansen The oldest open-air museum in the world, with old buildings from all over Sweden, old crafts, an aquarium, a Nordic zoo, etc. A favourite place for Stockholmers.

Kultur The arts are well supported in Sweden, both by the people and the state. You have the opportunity to see first class performances both of operas, plays, ballets and concerts. Sweden has produced such opera stars as Jenny Lind, Jussi Björling, Birgit Nilsson and Elisabeth Söderström. Actors like Greta Garbo, Ingrid Bergman and Max von Sydow need no introduction, and when it comes to direction Ingmar Bergman is in a class of his own.

Folkparker There are also performances of a less elitist kind. Stockholm has 30 open air stages for all kinds of popular events, like pop concerts or fringe theatre performances. There is also a large number of **folkparker** all over the country. People go there to dance and to enjoy performances of various kinds. Popular singers, musicians and other artists tour the country during the summer, performing light-hearted comedies rather than serious theatre. They are very dear to the people of Sweden.

Så här säger man

How to:

- enquire about things

Var snäll och tala om för mig ... *Please tell me ...*

Kan du berätta lite om ...? *Can you tell me a little about ...?*

Hur gammal/stor är ...? *How old/large is ...?*

- express surprise

Är det verkligen sant?

Is it really true?

Is that so!

- express uncertainty

Det är svårt att säga.

Är det inte besvärligt ...? *Isn't it difficult ...?*

Är det verkligen bättre ...? *Is it really better ...?*

Jag är inte så säker på det.

I'm not so sure of that.

I don't know.

Grammatik

1 Verbs ending in -s

The most important group of verbs that end in -s are the ordinary verbs that have an s added to their endings to express the passive voice.

Compare the two sentences:

Active voice **Tjuven stal bilen.** *The thief stole the car.*

(subject) (object)

Passive voice **Bilen stals av tjuven.** *The car was stolen by the*

(subject) (agent) *thief.*

Bilen stals. *The car was stolen.*

In the active voice, the subject is active and carries out the action that the verb describes. In the passive voice, the object of the active clause becomes the subject, and the active voice subject is not mentioned or, if the subject is known, the subject becomes the agent.

The preposition of the agent is **av** in Swedish (by in English). In Swedish there are three ways of expressing the passive voice. The -s passive is the most common. It is used both in the written and the spoken language, especially when the subject of the sentence is not known or it is not important to identify the person who carries out the action. In this unit we have had many examples of the -s passive, for example:

Riksdagen sammankallades av *The parliament was summoned*
Engelbrekt. *by Engelbrekt.*

Folket representeras av valda *The people are represented by*
män och kvinnor. *elected men and women.*

De små partierna släpps inte in *The small parties are not*
i riksdagen. *admitted into the parliament.*

Passive constructions are particularly common in instructions and notices:

Öppnas här! *Open here!*

Bör tillagas inom 24 timmar. *Should be cooked within 24 hours.*

Får ej vidröras! *Must not be touched!*

A small number of verbs always end in -s. You have already met **fattas** in **det fattas ett glas** (*a glass is missing*) in Unit 8. Other common

such verbs are: **andas** (*breathe*), **finnas** (*be, exist*), **hoppas** (*hope*), **lyckas** (*succeed, manage*), **minnas** (*remember*), **skämmas** (*feel ashamed*), **trivas** (*be/feel happy*).

A third group of verbs have an **-s** form which denotes reciprocal action, i.e. what two or more people do with or to each other:

De möttes i Paris.

They met (each other) in Paris.

Pojkarna slåss.

The boys fight (with each other).

De skildes.

They parted (from each other).

Normally – but not always – these verbs also have a form without the **-s**. Then the same thing can be expressed by the **verb + varandra**, for example:

De mötte varandra i Paris.

They met each other in Paris.

Pojkarna slår varandra.

The boys fight with each other.

Other reciprocal verbs are: **hjälpas åt** (*help each other*), **kramas** (*hug*), **kyssas** (*kiss*), **ses** (*met*), **träffas** (*meet*).

The **-s** forms are very simple to construct. You just add an **-s** to the other endings of the verb in the infinitive, past tense and supine. However, before adding the **-s** in the present tense you have to omit the **-r** in the **-ar** ending of the first conjugation verbs. In the second and fourth conjugations the **-er** is omitted. (In formal style, the **e** is kept, and only the **-r** is omitted.) In the third conjugation you omit the **-r** before adding the **-s** in the present tense. Study the table below.

Conjugation	Infinitive	Present	Past	Supine
I	baka/s	baka/s	bakade/s	bakat/s
IIa	vända/s	vänd/s	vände/s	vänt/s
IIb	steka/s	stek/s	stekte/s	stekt/s
III	sy/s	sy/s	sydde/s	sytt/s
IV	skriva/s	skriv/s	skrev/s	skrivit/s

2 Sin, sitt, sina

In Unit 8 we looked at possessive adjectives and pronouns, and in the third person singular and plural it was mentioned that Swedish also has a reflexive form, namely **sin** in front of **en-** nouns, **sitt** in front of **ett-** nouns and **sina** in front of plural nouns.

In English, the sentence *he kissed his wife* is ambiguous. It could mean *he kissed his own wife*, which is all very well, but it could also mean *he kissed another man's wife*, which could give rise to serious trouble, even though grammatically it is not objectionable! Like the other Scandinavian languages, Swedish has a subtle way of avoiding the risk of misunderstanding by using different words. **Hans**, **hennes**, **dess**, **deras** is used when the object belongs to some other person/s than the subject, whereas **sin**, **sitt**, **sina** means that the object is the subject's own.

Note that two conditions must be fulfilled when you use **sin/sitt/sina**:

- You can only use **sin/sitt/sina** in front of an object.
- The object must belong to the subject of that same clause.

From this it follows that you can never use **sin/sitt/sina** as part of the subject, however many words the subject consists of. Nor can you use **sin/sitt/sina** in front of an object if **det** was the subject of the clause (since **det** cannot own anything!), apart from in a few old idioms.

Note also that in abbreviated clauses without a subject it is the implied subject that counts. Study the examples below:

Lisa gick ut med **sin** hund. *Lisa went out with her own dog.*

Lisa gick ut med **hennes** hund. *Lisa went out with her (some other female's) dog.*

Han tycker om **sin** fru. *He likes his wife.*

Hans fru är vacker. *His wife is beautiful.*

(Note: **Hans fru** is the subject, and there is no object in the clause.)

Lisa och Eva hatar **sina** läxor. *Lisa and Eva hate their homework.*

De tycker, att **deras** läxor är svåra. *They think that their homework is difficult.*

(Note: **Deras läxor** is the subject of the subordinate clause.)

Det är **hans** far som har gett honom bilen. *It is his father who has given him the car.*

(Note: **Det** is the subject of the clause.)

Han sa till henne att gå hem till **sin** mamma. *He told her to go home to her mum.*

(Note: The implied subject of the abbreviated clause is **she**. The full

clause would be: *He told her that she should go home to her mum.*)

3 Adjectives referring to males ending in -e

When referring to males the adjectives in the definite form singular (i.e. after **den**) sometimes ends in **e** (instead of the usual **a**), as it always did in the past. Nowadays the **-e** ending is used in more formal style, but it is normal – and more polite – to use it when addressing men in letters, e.g. **Käre John** (*Dear John*). It is compulsory when you use adjectives in the singular used as nouns referring to a male person: **Karl den store** (*Charlemagne*), **den döde** (*the dead man*), **den gamle** (*the old man*).

If the adjective had an **-a** ending, it could only refer to a female. Thus, **den döda** could only mean *the dead woman*.

4 Adjectives used as nouns

It is much more common to use adjectives as nouns in Swedish than in English, where you normally have to add a word like *one, man, or thing* in the singular. However, in the plural it is common in both English and Swedish to omit the noun:

den döve	<i>the deaf man</i>
den döva	<i>the deaf woman</i>
Det sorgliga är att . . .	<i>The sad thing is that . . .</i>
Rosorna är vackra. Vill du ha	<i>The roses are beautiful. Do you</i>
den röda eller den vita?	<i>want the red one or the white</i>
	<i>one?</i>
de gamla	<i>the old</i>
de få	<i>the few</i>
de duktiga	<i>the clever ones</i>

5 Själv, självt, själva

The pronouns **själv/självst/själva** are only used for emphasis. Thus they could be omitted without any change to the meaning of the sentence. Note that they are **not** reflexive. As you saw earlier in Unit 10, grammar point 9, the reflexive pronouns are identical with the object pronouns, apart from in the third person singular and plural where

Swedish has the special form **sig**. Look at the examples below:

Kungen delade /själv/ ut priserna.	<i>The King handed out the prizes (himself).</i>
Barnet gjorde det /alldeles självt/.	<i>The child did it (all by itself).</i>
Bönderna ägde /själva/ sin jord.	<i>The peasants owned their land (themselves).</i>

Swedish also has the adjective **själva** which does not take any endings except when it refers to a male person in the singular, when it can have the optional form **själve**. The colloquial form **självaste** can be used about both males and females. Note that these adjectives precede a noun in the definite form:

Själva drottningen kom till invigningen.	<i>The Queen herself came to the inauguration.</i>
Själva idén var sund.	<i>The idea itself was sound.</i>
Själve kungen sköt älgen.	<i>The King himself shot the elk.</i>

Övningar

1 Here are some famous sights in Stockholm that you want to visit. You approach a Stockholmmer for advice about how to get to the various places. The best view over Stockholm is from Kaknästornet, the tallest building in Scandinavia.

You	<i>(Ask politely how to get there from T-centralen.)</i>
Mannen	<i>Ta buss nummer 69.</i>
You	<i>(Ask what is the quickest way to get to Skansen from Norrmalmstorg.)</i>
Mannen	<i>Ta spårvagnen. Den stannar just utanför Skansen.</i>
You	<i>(Ask where Kulturhuset is.)</i>
Mannen	<i>Det ligger vid Sergels torg, där glasobelisken står mitt på torget.</i>
You	<i>(Ask what is the easiest way to get to Sergels torg from Kungsträdgården.)</i>
Mannen	<i>Det är lättast att gå. Det tar bara fem minuter om man går Hamngatan rakt fram.</i>
You	<i>(Ask how you can get to the theatre at Drottningholms slott.)</i>

- 1 The Royal Palace at Stockholm
2 below: The Drottningholm Court Theatre

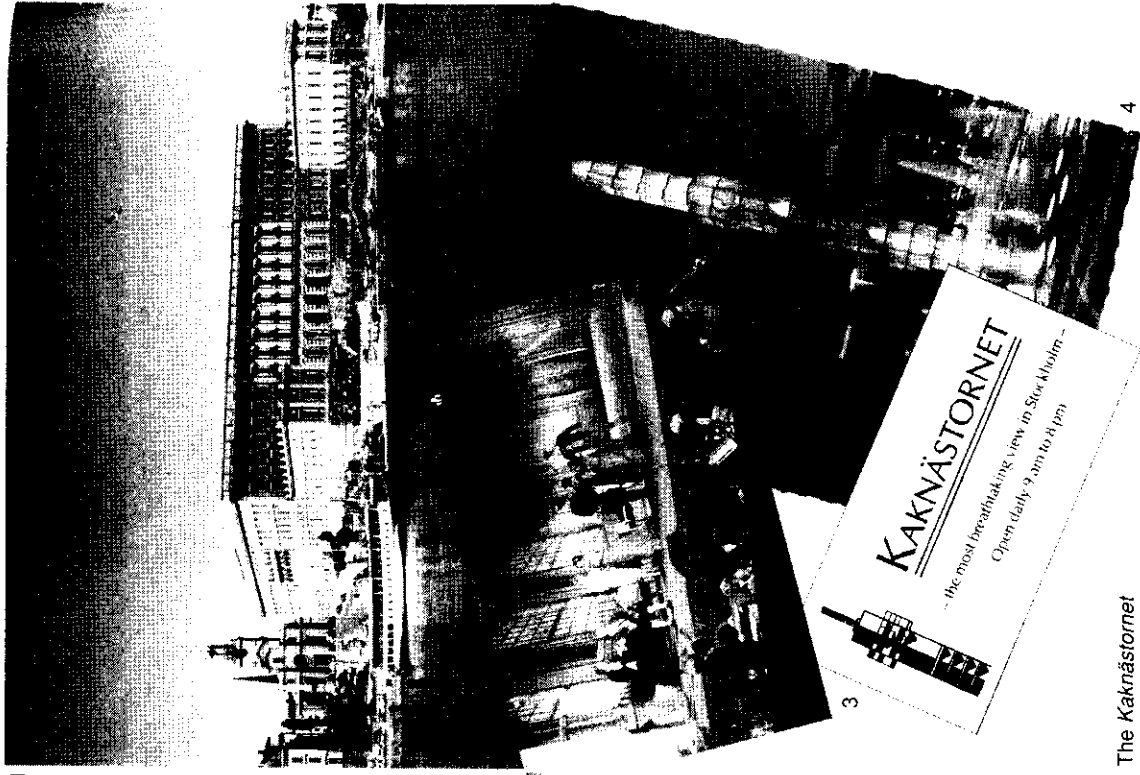

3 The Kaknästornet

4 The Sergel's Torg glass obelisk

Mannen Ta båten från stadshuset. Man kan komma dit med tunnelbanan till Brommaplan och sedan buss, men det är mycket trevligare med båten.

T-centralen (tunnelbanecentralen) underground station
spårvagn (-en, -ar) tram

- 2 You are interested in going to the Opera. You phone the Opera.

You (*Ask which opera is on ('do you play').*)

Kassörskan Vi spelar *Maskeradbalen*, *Un ballo in Maschera*, av Verdi.

You (*Ask what the story is about (handlar om).*)

Kassörskan Den handlar om den svenske kungen Gustav III som blev skjuten här på operan i Stockholm år 1792.

You (*Ask when the opera starts and ends.*)

Kassörskan Den börjar klockan 19.30 och slutar 22.30.

You (*You decide to go. Ask for two tickets.*)

Kassörskan Tack. Det blir 500 kronor.

You (*Ask if you can pay by credit card.*)

Kassörskan Det går bra.

skjuten shot

- 3 Mr Stacey has got a ticket to the famous Royal Opera. Study the

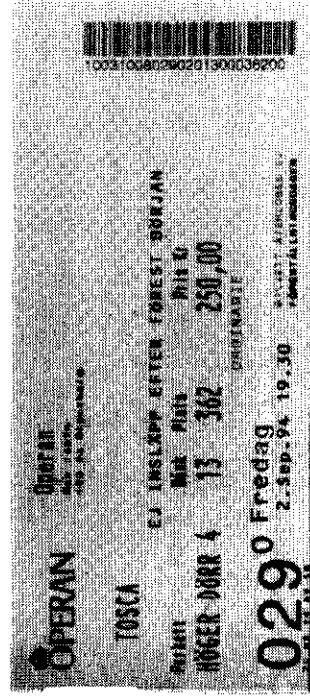

ticket and answer the following questions in English.

- (a) Vilken opera och vilken dag har han fått biljett till?
- (b) När börjar föreställningen?
- (c) Vad kostar biljetten?
- (d) Vilken dörr ska han gå igenom och var ska han sitta?
- (e) Vad händer om han kommer för sent?
- (f) Vad händer om han inte kan gå den kvällen?

dörr (-en, -ar)	door	inlägg	admission
parkett	stalls	återlöses	is redeemed
bänk (-en, -ar)	row		

4 Insert the correct form of the most suitable -s verb in the sentences below. Make sure that you use the correct tense. Use the verbs below. To help you, the Roman numbers indicate the conjugations.
 Example: (vidröra. II) De elektriska ledningarna får ej vidröras.
 (The electric wires must not be touched.)

- förbruka, I (consume)
- hoppas I
- kyssa IIb
- lyckas, I
- minnas, IIa
- träffa, I
- skämmas, IIa
- stryka, IV (iron)
- sy, III (sew)
- sälja, IV (sell)
- vända, IIa (turn)

- (a) Skjortan behöver ej
- (b) Kotletterna måste efter halva tiden.
- (c) Jag fick för jag kunde inte hans namn.
- (d) De ofta när de gick i skolan.
- (e) Cigaretter får ej till barn.
- (f) Kläderna har i Indien.
- (g) Medicinen bör före den 1.10.98.
- (h) John att Åke skulle få biljetter.
- (i) De när ingen såg dem.

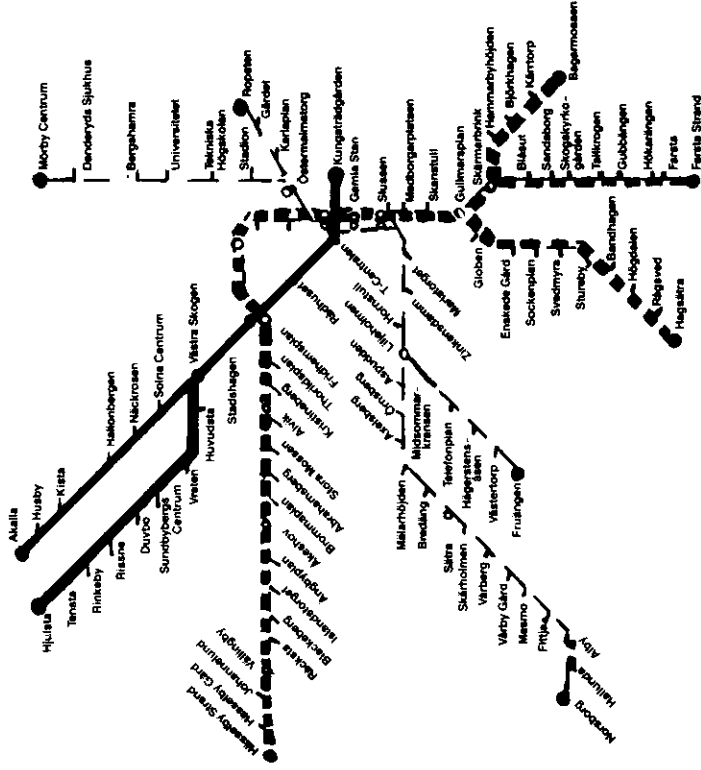

49997
 Typ 1108
 Serie 325
 Heft pris

656N
KUPONG 6,50 kr
 (inkl. lagst. moms 556012-0683)
 för resa enligt
 SLS taxebestämmelser

49998
 Typ 1108
 Serie 325
 Heft pris

656N
KUPONG 6,50 kr
 (inkl. lagst. moms 556012-0683)
 för resa enligt
 SLS taxebestämmelser

5 Åke and John have been visiting one of Åke's friends at Stockholm University. They have decided to go to a tennis match at Globen Arena in Stockholm. John has been sent ahead to buy a strip of 20 discount coupons for the Underground, as their three-day Tourist cards have run out, and they have only one day left. Study the underground plan and answer the questions that follow.

- Kan de åka direkt till Globen eller måste de byta tåg?
- Vid vilka stationer kan de byta tåg?
- Vilket är det tåg de måste ta först?
- Vilket är det tåg som går till Globen?
- SL har fem trafikzoner. Man behöver 2 kuponger per person för att resa i en zon, 3 kuponger för att resa i två zoner osv. Hur många kuponger per person måste pojkarna stämpla i biljettautomaten innan de går över den rutade spärrlinjen?

stämpla stamp
biljettautomaten the ticket machine
den rutade spärrlinjen the chequered
barrier line

6 Complete the text using one of the following words: **hans/hennes/deras/sin/sitt/sina**.

Åke lånade mors bil när han skulle åka för att hälsa på vän Kerstin. mors bil är ganska gammal, men mor tycker mycket om bil. Hon köpte den för egna pengar, och den har varit stora förtjusning (*delight*). Hon använder den varje dag när hon kör till arbete och när hon kör pojkarna till idrottsklubb. Tyvärr blev mors bil stulen. Åke vet inte hur han ska tala om för mor att bil är stulen och att hon förmodligen aldrig får se bil igen.

7 Complete the sentences with the correct form of the adjectives used as nouns. The first three refer to males and the last two to females.

- (blind) Den hade en hund med sig.
- (rödhårig) Den kallades Erik Röde.
- (yngst) Den fick arbetet.
- (sjuk) Den blev sämre.
- (liten) Den var den trevligaste.

8 You have been invited to spend the weekend with friends at their

summerhouse at Dalarö by the coast southeast of Stockholm. You have decided to hire a car and drive yourself so you can see something of the countryside. You go to a **biluthyrningsfirma**. Complete your part of the dialogue.

You (*Greet the manager and say that you would like to hire a car.*)

Föreståndaren
You (*Say that you would like a medium-sized car with automatic gears.*)

Föreståndaren
You (*Say you want it over the weekend and ask how much it is.*)

Föreståndaren
You (*Say you want comprehensive insurance and ask how much the deposit is.*)

Föreståndaren
You (*Say Thank you, that's all right.*)



automatläda automatic gears
veckoslut weekend
helförsäkring comprehensive insurance
deponeringsavgift deposit

Förstår du?

Sverige är en monarki, men kungen har inte längre någon makt. Han har bara ceremoniella funktioner. Han får inte delta i politiken. År 1979 bestämdes det att det äldsta barnet i kungafamiljen ska ärva tronen, så prinsessan Victoria kommer att efterträda kung Carl XVI Gustaf. Makten ligger hos riksdagen med dess 349 riksdagsledamöter.

Regeringen ska se till att vad riksdagen bestämmer blir gjort.

Statsministern är ledare för regeringen. Folket kallas till riksdagsval den tredje söndagen i september vart tredje år. Alla svenska medborgare som är 18 år eller äldre har rätt att rösta, och rösträtten utnyttjas vanligtvis av omkring 90% av befolkningen, ett mycket högt tal. Invandrare som har bott i Sverige i minst tre år får rösta i de lokala valen, men inte i riksdagsvalen förrän de blivit svenska medborgare.

Den första **ombudsmannen** utnämndes av riksdagen redan år 1809. Vem som helst kan vända sig till honom med ett klagomål. Han ska skydda individen mot orättvis behandling av någon stats-tjänsteman eller någon byråkratisk institution. Nuförtiden har Sverige många olika ombudsmän, t ex KO (Konsumentombuds-mannen), PO (Pressombudsmannen), BO (Barnombudsmannen). Många länder har följt Sveriges exempel och utnämnt sina egna ombudsmän.

monarki (-n, -er) <i>monarchy</i>	ledare (-n, -0) <i>leader</i>
makt (-en, -er) <i>power</i>	val (-et, -0) <i>election</i>
ceremoniella funktioner	rätt att rösta <i>the right to vote</i>
<i>ceremonial functions</i>	utnyttja (-ar, -ade, -at) <i>exercise</i>
del/ta (ga) (-tar, -tog, -tagit) <i>take</i>	tal (-et, -0) <i>number</i>
part	ombudsman (-nen, ombudsmän)
politik (-en) <i>politics, policy</i>	<i>representative of the people</i>
ärv/a (-er, -de, -t) <i>inherit</i>	utnämna (-er, -de, -t) <i>appoint</i>
tron (-en, -er) <i>throne</i>	klagomål (-et, -0) <i>complaint</i>
efterträd/a (-er, -de, efterträtt)	skydda (-ar, -ade, -at) <i>protect</i>
succeed	individ (-en, -er) <i>individual</i>
riksdagsledamot (-en, -ledamöter)	orättvis behandling <i>unfair treatment</i>
<i>member of parliament</i>	stats tjänsteman (-nen, statsjän- stemän) <i>civil servant</i>
regering (-en, -ar) <i>government</i>	konsument (-en, -er) <i>consumer</i>
statsminister (-n, -ministrar)	
<i>prime minister</i>	

Rätt eller fel?

- Kungen spelar en viktig roll i politiken.
- Sverige har riksdagsval vart tredje år.
- Invandrare får rösta i de lokala valen efter tre år i Sverige.
- Ombudsmannen är en mycket modern institution.

16

VAD ÄR DET FÖR FEL PÅ ER?

What's the matter?

In this unit you will learn

- how to describe symptoms of illnesses and ailments
- how to persuade somebody to do something
- how to promise to do something
- how to express indifference



Samtal

John has got an upset stomach while in Stockholm. Åke takes him to a **vårdcentral** (*health centre*). The doctor's secretary asks for his **personnummer** (*social security number*) and his **patientkort** (*patient's card*). As he is British he hasn't got any of these, but he does have his passport and the E111 form, so he is all right.

The doctor comes in and examines John's tummy.

Doktor Ek Har ni eller har ni haft någon allvarlig sjukdom?

John Nej då, bara mässlingen för länge sedan.

Doktor Ek Gör det ont?

John Inte särskilt.

Doktor Ek Det är i varje fall inte blindtarmsinflammation. Det är nog något ni har ätit. När började ni må illa?

- John** Igår kväll, ett par timmar efter middagen. Jag är också lös i magen.
Doktor Ek Vad åt ni?
John Fisk och glass till efterrätt.
Doktor Ek I den här värmen blir maten skämd mycket fort. Ta det här receptet till apoteket. Ta två teskedar av medicinen tre gånger om dagen och drick mycket, men inget sött och ingen mjölk. Kom ihåg, högst åtta teskedar om dygnet – det är farligt att överskrida dosen.
John Tack så mycket.

allvarlig	serious	diarrhoea
sjukdom (-en, -ar)	illness	värme (-n)
mässling (en)	(the) measles	maten blir skämd
för... sedan	ago	off
gör det ont?	does it hurt?	recept (-et, -o)
i varje fall	in any case	apotek (-et, -o)
blindtarmsinflammation (-en, -er)	appendicitis	tesked (-en, -ar)
må illa	feel sick	högst
jag är lös i magen	I have	att överskrida dosen
		the dose

Rätt eller fel?

- (a) Doktorn tror att John har blindtarmsinflammation.
 (b) John fick ont i magen några timmar efter middagen igår kväll.
 (c) Mat blir fort skämd när det är varmt väder.

Samtal

- Ulla is unwell and Anders is concerned.
Anders Är du sjuk? Du ser blek ut.
Ulla Usch, ja. Jag mår så illa.
Anders Gå till sängs och ta temperaturen så ska jag laga frukost åt dig.
Ulla Tack, men jag bryr mig inte om någon frukost. Jag vill bara ha något att dricka. . . .
 O, jag har 39,2 i feber!

- Anders** Jag ringde efter doktorn. Han är upptagen just nu, men han kommer om ett par timmar.
 After a couple of hours the doctor arrives.
Doktorn Goddag, fru Svensson. Vad är det för fel på er?
Ulla Jag har en förfärlig huvudvärk och det värker i hela kroppen. Jag har hosta och ont i halsen också.
Doktorn Jag måste lyssna på lungorna och titta i halsen. Säg ah!
Ulla Aaah.
Doktorn Det är inte lunginflammation. Det är nog inte så farligt. Ni har influensa, som så många andra just nu. Det går över om några dagar. Ta de här tabletterna fyra gånger om dagen. De ska lösas i ett glas kallt vatten. Här är lite hostmedicin också. Kom till min mottagning om en vecka.
Ulla Tack, doktorn.

sjuk	ill	det värker i hela kroppen	my
blek	pale	whole body aches	
usch	ugh, och	host/a (-n)	cough
jag mår så illa	I feel so sick	ont i halsen	a sore throat
gå till sängs	go to bed	lyssn/a (-ar, -ade, -at)	listen
ta temperaturen	take one's	lung/a (-an, -or)	lung
temperature	temperature	hals (-en, -ar)	throat
jag bryr mig inte om...	I don't	lunginflammation (-en, -er)	
care about...		pneumonia	
feber (-n)	fever	influensa (-n)	flu
upptagen	busy, engaged	gå över	pass
Vad är det för fel på er?	what's	tablett (-en, -er)	tablet
the matter?		lös/a (-er, -te, -t)	dissolve
förfärlig	terrible	mottagning (-en, -ar)	surgey
huvudvärk (-en)	headache		

Rätt eller fel?

- (a) Ulla vill inte äta frukost.
 (b) Doktorn kommer genast.
 (c) Doktorn tror, att Ulla snart blir bra igen.

Samtal

Lasse has suddenly got a bad toothache. Ulla takes him to the dentist.

Lasse Aj, det gör ont!

Tandläkaren Vill du att jag ska dra ut tanden?

Lasse Det gör detsamma.

Tandläkaren Å nej, vi ska nog försöka rädda den. Men du borde sluta att äta så mycket godis, och du skulle borsta tänderna lite noggrannare. De tänderna som du vill behålla måste du borsta extra noggrant.

Lasse Jag lovar att borsta alla tänderna varje dag, och jag ska aldrig mera äta godis.

ajl	<i>ow/ ouch!</i>	godis (-et)	sweets
det gör ont	<i>it hurts</i>	borst/a (-ar, -ade, -at)	brush
dra (-r, drog, dragit) ut	<i>extract</i>	noggrann (noggrant, noggranna)	
tand (-en, tänder)	<i>tooth</i>	careful	
det gör detsamma	<i>it doesn't matter, I don't care</i>	behåll/a (-er, behåll, behållit)	keep
rädd/a (-ar, -ade, -at)	<i>save</i>	lov/a (-ar, -ade, -at)	promise

Rätt eller fel?

- (a) Lasse bryr sig inte om om tandläkaren drar ut tanden.
 (b) Tandläkaren vill inte rädda tanden.
 (c) Lasse lovar att aldrig mera äta godis.

Vad ni behöver veta

Illness and injury

Försäkringskassan If you are taken ill in Sweden and are a British subject resident in the UK, you will be entitled to the same medical facilities as the Swedes. However, this agreement does not apply to citizens of the USA or the Commonwealth countries with the exception of Australia, so you should check your insurance cover before leaving home.

Hospital in-patient treatment is free, including medicines, and so is dental treatment for children. But if you have to visit a doctor, make sure that the doctor is affiliated to **Försäkringskassan** (the Swedish National Health Service). You can also go to the casualty ward at the hospital, the **Akutmottagning**, or **Vårdcentralen** (Health Care Centre). Don't forget your passport and an E111 form so that the doctor can recover the fee from **Försäkringskassan**.

The British Department of Health cannot refund any medical costs incurred abroad, so medical insurance is advisable.

Apotek Pharmacies or chemists' are called **Apotek**. They dispense prescriptions and stock over-the-counter medicines.

The welfare system

Swedes enjoy a social welfare system, **Välfärdsstaten**, that stretches from the cradle to the grave. When a baby is born, the parents are entitled to share a total of 12 months' paid leave from work, and it is the parents – not the employer – who decide who should take the leave. Thus the parents could decide to take six months each, either together or consecutively, or both parents stay at home with the baby for the first three months and then the mother or the father looks after the baby for the remaining months. The greater part of the costs of medical care and prescribed medicines is subsidised by the state. Old-age pensions are indexed to the cost of living. Average life expectancy is high and rising, about 75 years for men and 81 for women.

Så här säger man

How to:

- describe illnesses and ailments

Jag har ont i huvudet/ryggen. *I've a pain in my head/back.*
 Jag har tandvärk/öronvärk. *I've got toothache/earache*
 Det gör ont i benet. *My leg hurts.*
 Det värker i ryggen. *My back aches.*
 Jag är förkyld. *I've got a cold.*
- persuade somebody to do something

Du skulle borsta tänderna *You should brush your teeth*
 noggrannare. *more carefully.*
 Du borde sluta äta godis. *You ought to stop eating sweets.*
- promise to do something

Jag lovar att aldrig äta godis. *I promise never to eat sweets.*
 Jag lovar att sluta röka. *I promise to stop smoking.*
- express indifference

Jag bryr mig inte om ... *I don't care about ...*
 Det gör detsamma. *It doesn't matter.*

1	huvud (-et, -en)	14	bröst (-et, -o)
2	ansikte (-t, -n)	15	mag/e (-en, -ar)
3	pann/a (-an, -or)	16	sjårt (-en, -ar)
4	ög/a (-at, -on)	17	höft (-en, -er)
5	öra (-a, -on)	18	ben (-et, -o)
6	näs/a (-an, -or)	19	knä (- (e)t, -n)
7	mun (-nen, -nar)	20	fot (-en, fötter)
8	kind (-en, -er)	21	tå (-n, -r)
9	hak/a (-an, -ar)	22	arm (-en, -ar)
10	hals (-en, -ar)	23	armbåg/e (-en, -ar)
11	nack/e (-en, -ar)	24	hand (-en, händer)
12	axel (-n, axlar)	25	finger (fingret, fingrar)
13	rygg (-en, -ar)	26	tumm/e (-en, -ar)

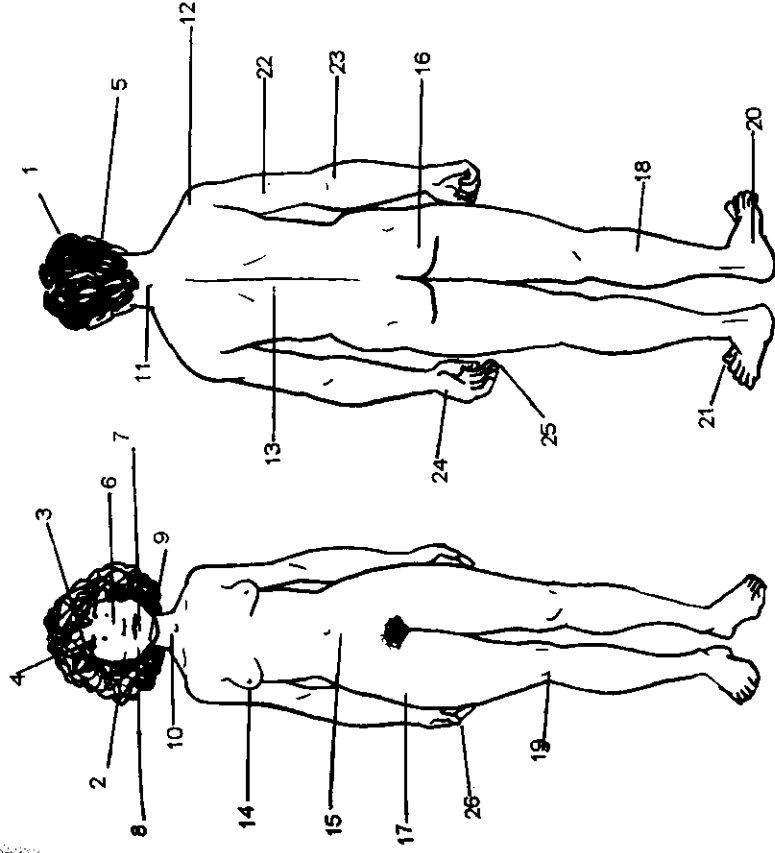

Some illnesses and ailments not mentioned in the dialogues are:
förkylning (cold), **halsfluss** (tonsillitis), **migrän** (migraine), **hösnuva** (hayfever), **sockersjuka** (diabetes), **hjärtattack** (heart attack), **hjärnblödning** (stroke).

Some common phrases:

Jag har feber.	<i>I have a fever.</i>
Jag känner mig frisk/sjuk/vyr/matt.	<i>I feel well/all/dizzy/faint.</i>
Jag har högt/lågt/blodtryck.	<i>I have high/low blood pressure.</i>
Jag är allergisk mot fisk/ost.	<i>I am allergic to fish/cheese.</i>
Han är medvetslös.	<i>He is unconscious.</i>
Hon blöder.	<i>She is bleeding.</i>

Note: The word **ben** denotes both *leg* and *bone*, but it is always obvi-

ous from the context what the word means. **Bröst** denotes *chest* and *breast*. About women, **bröstat** refers to 'the chest', **brösten** to the breasts. **Hals** denotes *throat* (inside and outside) and **nacke** denotes *back of the neck*.

Grammatik

1 The past participle

The past participle has the same stem as the supine, but different endings. If you know what the supine form of a verb is, you can generally construct the basic past participle form. Therefore the past participle form is not mentioned in dictionaries or vocabularies, unless it deviates from the normal pattern.

Whereas the supine never changes its form, the past participle has different endings depending on which conjugation the verb belongs to. These endings change in a similar way to adjective endings, depending on whether the noun that it refers to is an **en-** word, an **ett-** word or a word in the plural or definite form. Study the table of endings below.

	Supine	Past Participles en-words	ett- words	plural and def. forms
Conj. I <i>baked</i>	bakat	bakad	bakat	bakade
Conj. IIa <i>burnt</i>	bränt	bränd	bränt	brända
Conj. IIb <i>fried</i>	stekt	stekt	stekt	stekta
Conj. III <i>believed</i>	trott	trodd	trott	trodde
Conj. IV <i>stolen</i>	stulit	stulen	stulet	stulna

As you can see, it is mainly the plural and definite form of the first conjugation past participle that deviates by ending in an **e**. The other conjugations conform with the variations of the normal pattern for adjective endings. Look at the examples below:

en bakad kaka	den bakade kakan	kakan är bakad
ett bakat bröd	det bakade brödet	brödet är bakat
bakade kakor	de bakade kakorna	kakorna är bakade
en bränd kaka	den brända kakan	kakan är bränd
ett bränt bröd	det brända brödet	brödet är bränt
brända bröd	de brända bröden	bröden är brända
en stulen bil	den stulna bilen	bilen är stulen
ett stulet brev	det stulna brevet	brevet är stulet
stulna bilar	de stulna bilarna	bilarna är stulna

2 Compound verbs

A verb that has a syllable or another word attached to it is called a compound verb. These are of two kinds. Some are inseparable, e.g. those starting with **an-**, **be-**, **er-**, **för-**, **miss-**, **und-**, **van-** for example: **betala** (*pay*). Others are separable, i.e. the attached word can stand apart from the verb, e.g. **känna igen** (*recognise*). However, in the present participle and past participle forms the separable verbs become inseparable, for example:

Alla tycker om henne. *Everybody likes her.*

but

Hon är omtyckt. *She is well liked.*

Han blev igenkänd. *He was recognised.*

ett igenkännande leende *a smile of recognition*

3 Passive voice formed with bli or vara

When talking about the **-s** passive in Unit 15, it was mentioned that there were two more ways of forming the passive voice in Swedish. For these the past participle is needed. As in English, the past participle can be used after a form of the verb *to be* to form the passive voice, for example:

Kotletten är grillad. *The chop is grilled.*

However, the passive form with **vara** + past participle is not very common in Swedish. It is only used when no action takes place. It denotes a state, a condition or the result of an action, but not the happening itself.

As far as meaning is concerned, both the **-s** passive and the passive with **bli** + past participle describe an action, i.e. denote a change.

The difference between passive with **bli** and passive with **vara** is clearly visible in the following example. In English the sentence *the car was stolen* is ambiguous. It can be translated into Swedish in two ways:

- **Bilen blev stulen när jag var i London.** (if it describes that the theft occurred while I was away)
- **Bilen var stulen när jag kom hem.** (if it describes that the theft had already occurred by the time I returned)

4 Doktor/läkare – sjukhus/lasarett – hospital/mentalsjukhus

There are two words for *doctor*: **doktor** and **läkare** as in **läkarmottagning** (*doctor's surgery*), **läkarundersökning** (*doctor's examination*), **jourhavande läkare** (*doctor on call*). However, you always address the doctor as **doktorn** or **doktor** + his surname, e.g. **doktor Ek**. A **sjuksköterska** (*nurse*) – even an **avdelningsföreståndare** (*sister*) – is addressed as **syster** + her first name, e.g. **syster Karin**.

There are also two words for *hospital*, **sjukhus** and **lasarett**, both denote *general hospital*. The old word **hospital** was only used about *mental hospitals* – nowadays called **mentalsjukhus** – so do make sure you end up in the right place should you have the misfortune to fall ill in Sweden!

5 Kvinna/doktorinna/lärarynna – studentska/sjuksköterska – dansös

There are some endings which always denote females: **-inna**, **-ska**, **-ös**:

kvinna	woman	studentska	female student
doktorinna	doctor's wife	skådespelerska	actress
kejsarinna	empress	städerska	female cleaner
lärarynna	female teacher	sångerska	female singer
författarinna	authoress	damfrisörska	female hairdresser

väninna	female friend	sjuksköterska	nurse
dansös	female dancer	massös	massouse

These days it is not politically correct to use different words for males and females doing the same work, so a female teacher or author should be called **lärare** and **författare** respectively, though you will see the special female forms in texts written not too many years ago. A male nurse is called a **sjuksköterska**. Titles like **kejsarinna**, **her-tiginna** (duchess) remain, but the words indicating wives of professional men are not used nowadays.

6 End article in Swedish – possessive adjective in English

A feature of the Scandinavian languages is that they use the definite form of nouns denoting parts of the body or clothing where English uses a possessive adjective, for example:

John har ont i magen.	John has a pain in his stomach.
Doktorn tittar i halsen.	The doctor examines her throat.
Han skakade på huvudet.	He shook his head.
Hon tappade nästuken.	She lost her handkerchief.
Han hade handen i fickan	He had his hand in his pocket.

7 Till followed by words ending in -s

There are a number of set expressions with **till** where the following noun always ends in **-s**. These are expressions which have survived from the past:

Gå/ligga till sängs.	Go to/Be in bed.
Sitta till bords.	Sit at the table.
Gå till sjöss/havs.	Go to sea.
tillsammans	together

8 Interjections

Interjections are words that express strong emotion. Apart from the swearwords the following groups are particularly common:

Expressions of pain: Aj! O!

Aj, det gör ont! Ow, that hurts!

Expressions of surprise: Oj! O! Oh dear!

Expressions of pleasant surprise: Å!

Expressions of disgust: Usch! Fy! Hui! Usch, så hemskt! Ugh, how awful!

9 Om dagen, i veckan

In expressions of frequency Swedish uses the preposition **om** without any equivalent in English in the following expressions denoting repeated actions:

en gång **om** dagen

once a day

fyra gånger **om** dygnet

four times in 24 hours

två gånger **om** året

twice a year

In all other expressions of repeated action the preposition **i** is used:

en gång i sekunden

once a second

tre gånger i timmen

three times an hour

sex gånger i månaden

six times a month



Övningar

1 What is wrong with these people? Match the people and the illnesses and ailments!

(a) hosta

(b) huvudvärk

(c) mässling

(d) ont i magen

(e) tandvärk

(f) ont i ryggen

(g) öronvärk

(h) feber

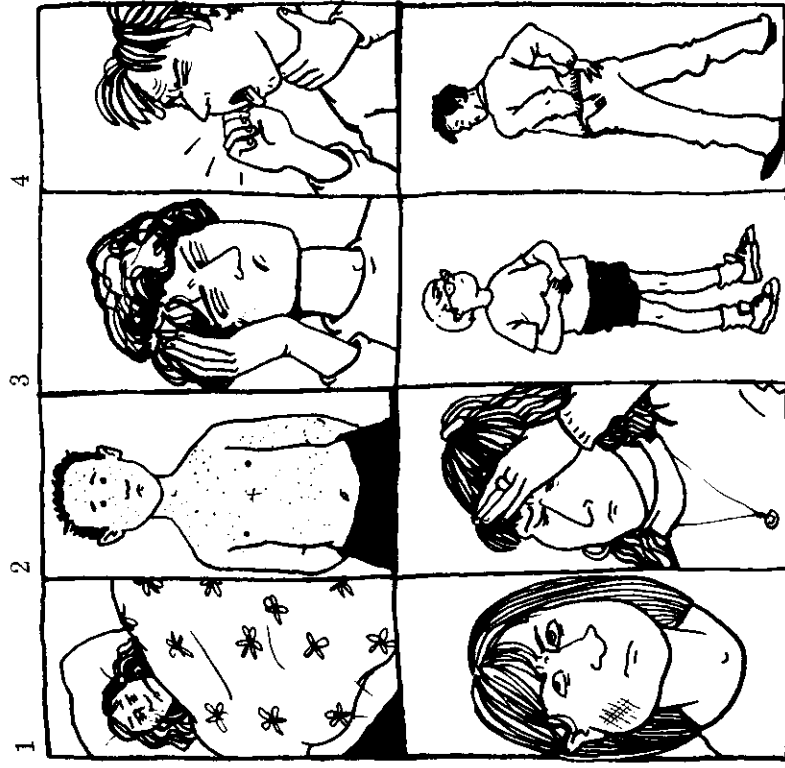

2 Fill in the missing past participle in the sentences below. To help you, the numbers indicate the verb conjugation. Example: Den **hemlagade** maten var skämd. (*The home-made food was bad.*)

(a) (grilla, I) Den kycklingen var god.

(b) (steka, IIb) Det fanns bara korvar.

(c) (bränna, IIa) Vikingaskeppet blev

(d) (försvinna, IV) Polisen fann de barnen.

(e) (bebo, III) Robinson Crusoe kom till en o-..... ö.

(f) (förlova, I) Det paret ska snart gifta sig.

(g) (stänga, IIa) Han kunde inte öppna det fönstret.

(h) (köpa, IIb) De kläderna var dyra.

(i) (dricka, IV) Den mannen kunde inte stå upp.

- 3 Complete the sentences with the correct form of the words given in brackets.

- (a) (ansikte) Hon var röd i
 (b) (skor) Sätt på dig
 (c) (ben) Mannen bröt när han åkte skidor.
 (d) (mun) Lasse stoppade chokladen i
 (e) (hatt) Professorn glömde

- 4 The interjections in the following exclamations have been misplaced. Please put them in their appropriate places.

- (a) Fy, vad det var roligt!
 (b) Usch, så snäll du är!
 (c) O, vad det luktar illa!
 (d) Öj, ett sådant tråkigt väder!
 (e) Å, vad tjock (fat) jag har blivit!

- 5 Answer the questions following the example.

Example: (2/dygn) Hur ofta slår klockan 12? Två gånger om dygnet.

- (a) (1/år) Hur ofta firar du jul?
 (b) (4/månad) Hur ofta åker du skidor?
 (c) (2/dag) Hur ofta borstar du tänderna?
 (d) (6/vecka) Hur ofta spelar han tennis?
 (e) (80/minut) Hur ofta slår hjärtat?

- 6 You are in pain and you phone a doctor. Complete your part of the dialogue.

- You** (Say that your back is aching.)
Doktor Ek Hur länge har ni haft ont i ryggen?
You (Say that it started last night.)
Doktor Ek Kan ni komma till min mottagning?
You (Say that you cannot. You are in bed.)
Doktor Ek Har ni feber?

You (Say that you haven't got a temperature, but you cannot sleep because your back is aching so much.)

Doktor Ek Kan jag få namn och adress?
You (Say that you are Siv Eriksson, and you are living at Strandvägen 59, Malmö.)

Doktor Ek Jag kommer om ungefär en timme.
You (Say thank you to the doctor.)

Förstår du?

Carl Linnaeus

Carl von Linné, eller Carl Linnaeus som han hette före adlandet och som han fortfarande kallas utanför Sverige, är förmodligen den främste och internationellt mest berömda vetenskapsman som Sverige någonsin haft.

Han föddes år 1707 som son till en fattig präst i Småland. Han studerade medicin vid Lunds universitet. Redan år 1735 blev han berömd i hela Europa då han under en vistelse i Holland publicerade sin epokgörande skrift SYSTEMA NATURAE. Där ordnade han växterna i klasser och gav dem deras latinska namn, ett namn för släktet och ett för arten. Den första upplagan var bara 12 sidor lång, men den sista upplagan – den tolfte – var 2 300 sidor lång. Där har han gett namn åt och beskrivit omkring 15 000 växter, djur och mineraler. Ett L. efter en växts namn i en flora visar att Linnaeus gett växten dess namn. I Holland publicerade han också många andra skrifter, bl.a. sina iakttagelser från en resa i Lappland. De väckte stort uppseende i den akademiska världen.

32 år gammal grundade Linnaeus den Kungliga Svenska Vetenskapsakademien och han blev dess första president. Från 1744 till 1777 var han professor i medicin i Uppsala. Han fortsatte med sina forskningsresor till olika landskap i Sverige, och hans reseskildringar från dessa är mycket berömda. Han skickade också ut sina lärjungar över hela världen, till Kina, Japan, Arabien, Syd- och Nordamerika. Anders Sparrman och Daniel Solander var t.ex. med på James Cooks expeditioner, mer än 50 år före Darwins expedition på HMS Beagle.

'Den moderna botanikens fader', 'Den andra Adam' och 'Blomsterkungen' är några av de namn han har fått av eftervärlden, och en blomma, linnean, (*Linnaea borealis*) har blivit uppkallad efter Linnaeus.

adlande (-t)	raising to the nobility	bl. a. (bland annat)	among other things, inter alia
den främste	the foremost	iakttagelse (-n, -t)	observation
präst (-en, -er)	clergyman, parson	uppteende (-t)	sensation
vistelse (-n, -t)	stay	grund/a (-ar, -ade, -at)	found
epokgörande	epoch-making	forskningsresa (-an, -or)	scientific expedition
skrift (-en, -er)	publication	reseskildring (-en, -ar)	travel account
ordn/a (-er, -ade, -at)	arrange	lärling/e (-en, -ar)	disciple
art (-en, -er)	species	eftervärlden	posterity
upplag/a (-an, -or)	edition	linnea (-an, -or)	twinflower
beskriv/a (-er, beskrev, beskrivit)	describe	uppkallad efter	named after
växt (-en, -er)	plant		
mineral (-l) er)	mineral		

Rätt eller fel?

- (a) Många tycker att Linnæus är Sveriges främsta vetenskapsman.
 (b) Linnæus var professor i medicin.
 (c) Linnæus har fått sitt namn efter en blomma, linnean.



17

HAR DU LUST ATT ÅKA SKIDOR?

Would you like to go skiing?

In this unit you will learn

- how to make a telephone call
- how to ask what someone wants
- phrases used in telegrams



Samtal

John, out on business for Anders' firm, has been caught in a sudden snowstorm. He wants to telephone Anders at the office. He has only bank notes and one **en-krona** coin (two are needed for a local call). He buys a **telia telefonkort** (telephone card) and inserts it in a pay-phone. He dials **riktnumret** (the code) and then the number to the office.

John

Hallå! Kan jag få anknytning 21, tack.

Växeln

Var god dröj. Numret är upptaget.

John

Jag väntar. ---

Anders

Anders Svensson.

John

Det är John. Jag har blivit insnöad, så jag blir försenad.

Anders

Jag kan inte komma förrän vägen har blivit plogad.

Jaså. Det har snöat här också, men snöplogarna arbetar för fullt. Se till bara att du kommer så fort vägen är klar, för

du vill väl vara med och fira Lucia i morgon?

John Ja, naturligtvis. Lucia vill jag absolut inte missa.

Anders Då säger vi det. Hej så länge!

John Hej då.

anknytning (-en, -ar)	<i>extension</i>	jaså?	<i>really?</i>
växel <i>the switchboard</i>		snöplog (-en, -ar)	<i>snow plough</i>
var god dröj <i>please hold on</i>		arbeta för fullt	<i>work flat out</i>
upplaget <i>engaged</i>		se till bara	<i>see to it</i>
det är John <i>John speaking</i>		absolut	<i>definitely</i>
insnöad <i>I'm snow-bound</i>		miss/a (-ar, -ade, -at)	<i>miss</i>
försenad <i>late, delayed</i>		då säger vi det	<i>agreeed</i>
plog/a (-ar, -ade, at)	<i>clear (of snow)</i>	hej så länge!	<i>so long! / bye!</i>



Kommunikation är att kunna skapa på ett språk som hela världen förstår.

Telia Telefontkort

120 markeringar
Vid förfrågningar
ring 90 200



Carl Milles, svenskt konstnär, född 1948 är sångerskålar som tillhör. Användningen för att bli människan gäva och komma oss nära.

Musikerande änglar är det första telefonskortet i en serie på tre om kommunikation.

Rätt eller fel?

- (a) Numret är ledigt.
(b) Det ligger så mycket snö på vägen så det är omöjligt att köra.
(c) John vill inte missa Lucia.



Samtal

John receives a telephone call.

Hallå!

Kerstin Hej! Det är Kerstin. Vi tänkte åka skidor i morgon. Har du lust att följa med?

John Det skulle vara roligt, men det går nog inte.

Kerstin Varför inte?

John Därför att jag inte kan åka skidor.

Kerstin Jaså, men det är inte alls svårt. Vi kan lära dig, och vi har skidor åt dig också. Det är klart att du ska åka skidor när du är i Sverige.

John Jag får väl göra det då.

Kerstin Det blir mörkt så tidigt vid den här tiden på året. Därför vill vi ge oss iväg strax efter nio så vi kan vara ute hela dagen. Det är så skönt att vara ute i friska luften.

John Vill du att jag ska ta med någonting?

Kerstin Kan du ta med några smörgåsar så vore det bra.

John Det kan jag, men åka skidor kan jag inte. Ni kommer säkert att få mycket roligt. Vi ses i morgon bitti!

har du lust att ... ? do you feel

like ... ? Would you like to ... ?

det skulle vara roligt it would be

fun

det går inte it isn't possible

därför att because

inte alls not at all

det är klart of course

därför that's why

ge oss iväg set off

strax efter soon after

hel whole, all

skönt nice

friska luften open air

ta med bring

smörgås (-en, -ar) sandwich

vi ses! see you!

Rätt eller fel?

- (a) John frågar Kerstin om hon vill åka skidor.
(b) John vill lära Kerstin att åka skidor.
(c) John tror att de andra får mycket roligt i morgon.

Telegram

The Svensson family receive a telegram from their married daughter Anne and her husband. The message is as follows:

Jakob föddes klockan 0245 idag vikt 3,7 kg längd 55 cm allt väl
Anne Håkan Annika.

vikt weight

längd length

Ulla and Anders reply with a **lyxtelegram** (greetings telegram). They choose Lx 4 which depicts a bunch of roses. This is the text:

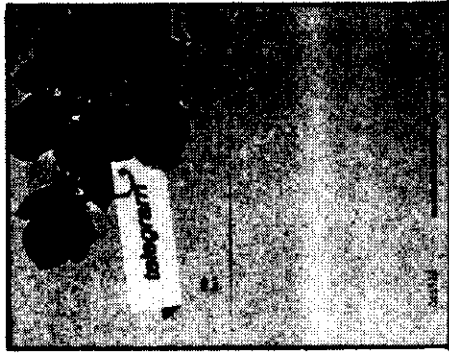

Hjärtliga lyckönskningar!

Det ska bli roligt att se er och vårt nya barnbarn här i jul
Ulla och Anders

Åke and Lasse choose to send a **postogram**. This costs about one tenth of the price of a telegram and looks like a greetings telegram but is delivered as a letter, unlike a telegram, which is delivered right away. Their message is as follows:

Grattis!

Ni fick vad ni ville
en fin liten kille

Morbror Åke och morbror Lasse

hjärtliga lyckönskningar
congratulations

warm

grattis! (siang) gratulationer
gratulations

con-

Vad ni behöver veta

Telegraf/Telebutik The post office in Sweden only deals with mail, so for telephone, faxes, telex and telegrams you have to go to a **Telegraf** or **Telebutik**.

Posten The full name for a post office is **Postkontor**, but everybody calls it **Posten**. Post offices are indicated by a round yellow sign with a blue horn. Letterboxes are fixed to walls. They are yellow, except those for local mail, which are blue.

Så här säger man

How to:

- make a telephone call

Hallå!

Var finns närmaste telefonkiosk?

Har ni en telefonkatalog?

Hello!

Where's the nearest telephone box?

Have you got a telephone directory?

Kan jag få tala med ...?

Det är jag /Kerstin/John

Vad är (rikt) numret till ...?

May I speak to ...?

This is Kerstin / John speaking.
What is the (code) number for ...?

Kan jag få anknytning 21?

Fel nummer

May I have extension 21?

Wrong number

- ask what someone wants

Du vill väl vara med och ...?

You want to take part in ... , don't you?

Vill du ...?

Do you want to ...?

Har du lust att ...?

Do you feel like ...?

Grammatik

1 Joining clauses into one sentence

Please refer back to Units 1 and 5 for the basic rules about word order.

A sentence can have several clauses. *Jag har blivit insöad* is a sentence. It is also a clause. *Jag blir försenad* is also a sentence or a clause. One can join two or more clauses into one sentence with the help of conjunctions.

There are two kinds of conjunctions, coordinating conjunctions – **och/samt** (*and*), **eller** (*or*), **för** (*as, because*), **men/utan** (*but*), **så** (*so*) – introduce main clauses. A main clause can stand alone. Coordinating conjunctions do not affect the word order.

Hon sitter **och** han står. *She is sitting **and** he is standing.*

The subordinating conjunctions join subordinate clauses to main clauses. Subordinate clauses are groups of words which include a verb and form part of a sentence which must include a main clause. A subordinate clause cannot stand alone but is dependent on the main clause. Subordinate clauses always begin with a link word which can be:

- a relative pronoun or adverb (**som/vilken/vars/vad/där/dit**).
- an interrogative pronoun or adverb in indirect or reported speech (**vem/vad/vilken/var/vart**).
- a subordinating conjunction.

The most common subordinating conjunctions are **att** (*that*), **då/när** (*when*), **därför att** (*because*), **eftersom** (*as, since*), **fast** (**än**) (*although*), **för att** (*in order that*), **inte . . . förrän** (*not . . . until*), **innan** (*before*), **ju . . . desto** (*the . . . the*), **medan** (*while*), **om** (*if*), **sedan** (*after*), **så** (**att**) (*so that*), **tills** (*until*), **trots att** (*in spite of the fact that*), **än** (*than*).

All subordinate clauses have straight word order, i.e. the subject comes before the verb:

John sa **att** han ville hjälpa John said **that** he wanted to
Åke. help Åke.

2 Word order in main clauses

No doubt you have noticed that the word order isn't always the same in Swedish and in English. It is the main clauses which are different. If something other than the subject or a coordinating conjunction introduces a main clause, Swedish uses inverted word order, i.e. the verb (or first verb, if there is more than one verb in the clause) comes before the subject.

The words that cause the changed word order are: time and place adverbs, adverbial phrases and objects if they **introduce** a main clause, or subordinate clauses if they **precede** a main clause. Compare the sentences:

- De hydr en stuga i *They rent a cottage in the*
skärgården på sommaren. *archipelago in the summer.*
- På sommaren hydr de en *In the summer they rent a*

- stuga i skärgården. *cottage in the archipelago.*
I skärgården hydr de en *In the archipelago they*
stuga på sommaren. *rent a cottage in the summer.*
- En stuga hydr de i *A cottage they rent in the*
skärgården på sommaren. *archipelago in the summer.*
- Om de har råd, hydr de en *If they can afford it, they'll rent*
stuga i skärgården på *a cottage in the archipelago in*
sommaren. *the summer.*

The first sentence has straight word order as it starts with the subject. All the following main clauses have inverted word order as they start with (b) a time adverb (**på sommaren**), (c) a place adverb (**i skärgården**), (d) the object (**en stuga**). In (e) the main clause has inverted word order as it is preceded by a subordinate clause (**Om de har råd**).

3 Inverted word order when om is left out

Just as in English, the conditional conjunction **om** (*if*) is sometimes omitted. If that happens the word order is inverted, for example:

Om du kan ta med dig några *If you can bring some*
smörgåsar vore det bra. *sandwiches it would be good.*
Kan du ta med dig några *If you can bring some*
smörgåsar /så/vore det bra. *sandwiches it would be good.*
Om jag vore rik skulle jag *If I were rich I would*
sluta arbeta. *stop working.*
Vore jag rik skulle jag *Were I rich I would stop*
sluta arbeta. *working.*

4 Vem som, vilken som, vad som

If **vem**, **vilken** or **vad** introduces a subordinate clause, and there is no other subject in that clause, it must be followed by **som**:

Han frågade **vem som** ringde. *He asked who phoned.*
Hon undrade **vad som** var bäst. *She wondered what was best.*
but

Han frågade **vem hon** ringde *He asked who she phoned.*
till.
Hon undrade **vad han** ville. *She wondered what he wanted.*

5 Jaså

Jaså is a word which can express just about anything from mild surprise to disgust or scorn – it all depends on how you say it. The most common translations of it is *Oh, indeed, really, is that so, you don't say!* Often it is used merely to give the speaker time to think out what to say next.

6 Därför, därför att

Därför renders *that's why*. It introduces a main clause with inverted word order. **Därför att** answers the question *why* and renders *because, as, since*. It introduces a subordinate clause so the word order is straight:

Det blir mörkt tidigt. **Därför** *It gets dark early. That's why*
vill vi ge oss iväg tidigt. *we want to set off early.*
Det går inte **därför att** jag *It isn't possible because*
inte kan åka skidor. *I cannot ski.*

7 Lära, lära sig

If **lära** is followed by a reflexive pronoun in Swedish it is translated by *learn*, but if it is followed by an object it is translated by *teach*:

John lärde sig att åka skidor. *John learnt to ski.*
De lärde John att åka skidor. *They taught John to ski.*

8 Hela, halva, förra, båda

Note that the words **hela, halva, förra, båda** are followed by a noun in the definite form, but contrary to the normal rules there is no additional definite article in front of them:

hela dagen *the whole day/all day*
halva dagen *half the day*
förra året *last year*
båda åren *both years*

9 The most common prepositions

You have already met most of the Swedish prepositions. The most common prepositions are: **av** (*off/by/with*), **efter** (*after*), **framför** (*in front of*), **från** (*from*), **för** (*for*), **för ... sedan** (*ago*), **genom** (*through*), **hos** (*at/at the home of*), **i** (*in/on*), **med** (*with/by*), **om** (*about/in*), **på** (*on/in/at*), **till** (*to/for*), **under** (*under/during/for*), **utan** (*without*), **vid** (*at/by/on*), **över** (*over/above/across*).

English and Swedish prepositions do not always correspond to each other, so it is important that you pay particular attention to those expressions where the usage differs.

Study the drawing illustrating the use of some common prepositions.

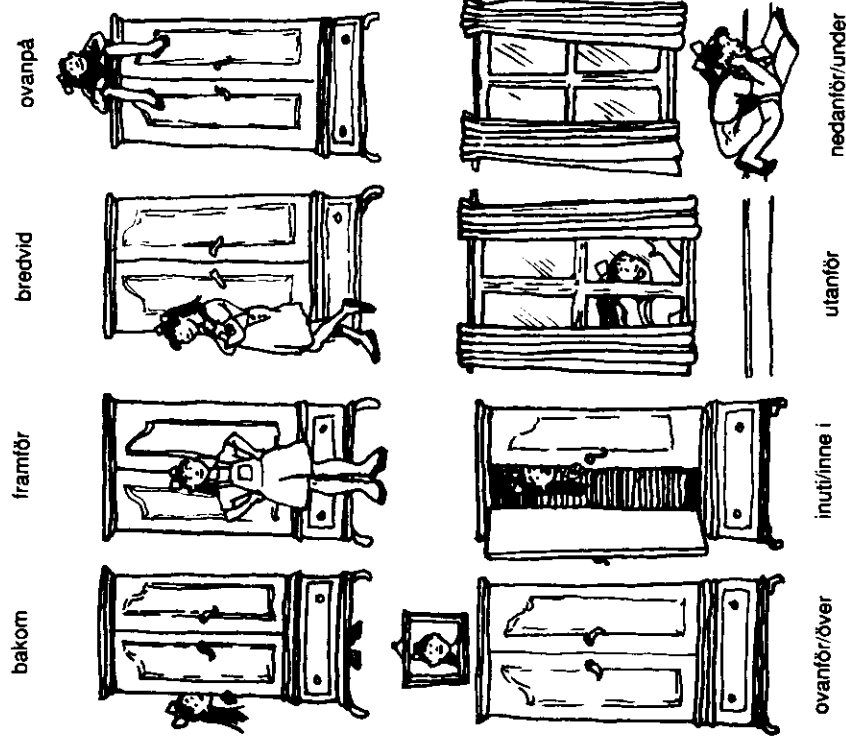

10 Place names treated as neuters

Note that the neuter form of adjectives is used when referring to names of towns, provinces, countries and continents, for example:

- Stockholm är vackert. *Stockholm is beautiful.*
 Sverige är långt. *Sweden is long.*
 Afrika är underutvecklat. *Africa is underdeveloped.*

But **Stockholm är en vacker stad** as **vacker** refers to **en stad** here.

Övningar

1 The following telegrams have been sent by six different people. Work out the relationship between the people who have sent and those who have received the telegrams, and link the telegrams to the senders.

- (a) Erik Johansson Restaurang Belle Avenue 400 72 Göteborg
 "Hjärtliga gratulationer på födelsedagen John"
 (b) Familjen Svensson Storgatan 7A 395 84 Göteborg
 "Anländer med familjen julafton möt 1120 SK522 Anne"
 (c) Direktör Anders Svensson AB Svensson & Co Hamngatan 23
 - 426 02 Göteborg
 "Beklagar resan inställd familjeskäl Bengt Forsberg"
 (d) Eva Lindström Odengatan 56 - 113 31 Stockholm
 "Försenad bilolycka ingen skadad anländer torsdag Gunnar"
 (e) Inga Andersson Parkgatan 75 - Norrköping
 "Förlorat plånboken behöver pengar genast tack Sven"
 (f) Bengt Forsberg Bergsgatan 32 Kiruna
 "Kom far allvarligt sjuk Maria"

beklagar	regret	förlorat	lost
inställd	cancelled	plånbok (-en, plånböcker)	wallet
familjeskäl	personal reasons		

- (i) En dotter till föräldrarna och syskonen.
 (ii) En syster till sin bror.
 (iii) En affärsman till en annan affärsman.
 (iv) En son till sin mor.

- (v) En man till sin fru.
 (vi) En anställd till en äldre kollega.

2 Combine the two clauses into one sentence by using one of the following conjunctions: **eftersom**, **fastän**, **innan**, **men**, **när**, **och**, **så**.

- (a) Han är lärare. Hon är kassörska.
 (b) De har en katt. De har ingen hund.
 (c) Hon har ingen bil. Hon åker tåg till arbetet.
 (d) Lasse borstar tänderna. Han vill behålla dem.
 (e) John stannar i Sverige. Han längtar hem.
 (f) Lasse går ut med hunden. Han går till sängs.
 (g) Ulla hör på radion. Hon lagar middagen.

3 Rewrite the following sentences, putting the words in bold first in the sentence. Make the necessary alterations to the word order.

- (a) Han cyklar till skolan **varje dag**.
 (b) Min son bor i Italien **nu**.
 (c) Pojkarna spelar **fotboll** på lördagarna.
 (d) Han spelade tennis **under hela sin skoltid**.
 (e) Man äter kräfter i augusti i **Sverige**.
 (f) Jag kan köpa biljetter, **om du vill**.
 (g) Han bodde i Sverige, **när han var barn**.

4 Complete the sentences below using **därför/därför att**.

- (a) Jag tycker om att vara ute i friska luften.
 åker jag gärna skidor.
 (b) Han gjorde arbetet han behövde pengar.
 (c) Många kör bil till arbetet det är bekvämare.
 (d) John var sjuk. gick han till doktorn.
 (e) De vill åka till Sverige. lär de sig svenska.

5 Lasse has been too busy to tidy his room. Look at the picture and complete the sentences using one of the following prepositions: **i**, **innanför**, **inuti**, **nedanför**, **ovanför**, **ovanpå**, **på**, **under**, **utanför**, **vid**.

- (a) Lasse ligger sängen.
 (b) Kläderna ligger bordet.
 (c) Kaffekoppen står stolen skrivbordet.
 (d) Hunden ligger skrivbordet.
 (e) Katten sitter fönstret.
 (f) Fotbollen ligger bordet sängen.

- (g) Böckerna ligger fönstret.
 (h) Skorna står dörren.
 (i) Väckarklockan står skåpet.
 (j) Tavlan hänger upp och ned bokhyllan.

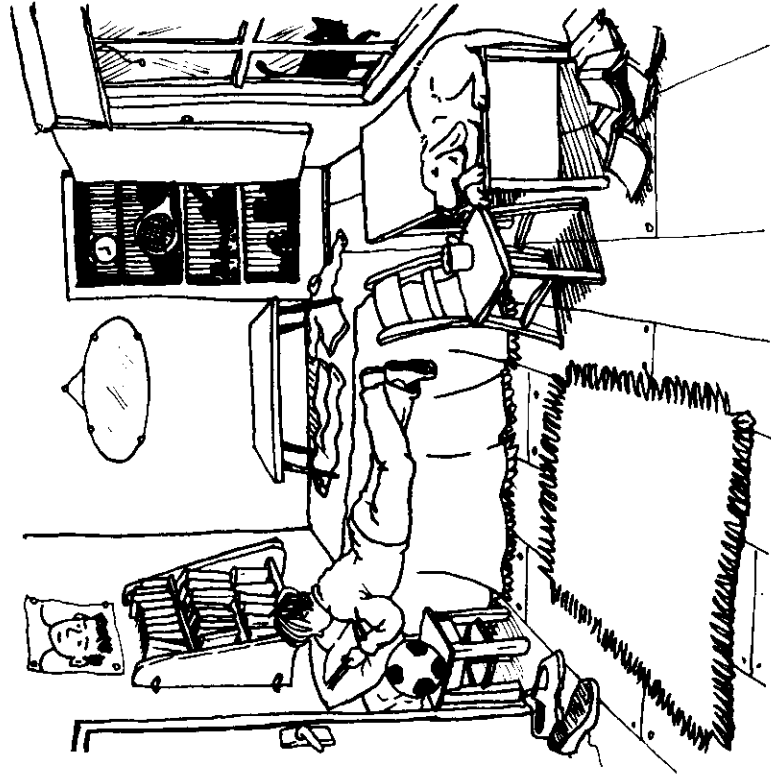

stol (-en, -ar) chair
 skrivbord (-et, -o) desk
 hänger hangs

upp och ned upside down
 bokhyll/a (-an, -or) bookshelves

- 6 Now that Lasse has tidied his room, fill in the missing prepositions. Note that not all of the prepositions from the previous exercise can be used here, and some are needed more than once.

- (a) Lasse sitter stolen skrivbordet.
 (b) Kläderna hänger skåpet.
 (c) Kaffekoppen står skåpet köket.
 (d) Hunden ligger bordet.
 (e) Katten sitter fönstret.
 (f) Fotbollen ligger skåpet.
 (g) Böckerna står bokhyllan.
 (h) Skorna står skåpet.
 (i) Väckarklockan står bordet sängen.
 (j) Tavlan hänger rätt bokhyllan.

Förstår du?

Sport och idrott

Sport och idrott är mycket populära fritidsaktiviteter i Sverige. Organiserad sport har funnits i Sverige i 200 år. Två miljoner svenskar - mer än 25% av befolkningen - är medlemmar i någon idrottsklubb, och alla skolbarn har gymnastik och idrott på schemat. Den svenska gymnastikens fader, Per Henrik Ling (1776-1839), utvecklade ett system av gymnastiska rörelser som användes både i Sverige och i andra länder.

Fotboll är den mest populära sporten, men ishockey, simning, bordtennis och orientering lockar också många. Ridning är särskilt populärt bland flickor. Eftersom Sverige har en så lång kust och många svenskar har båtar är det naturligt att segling är en vanlig sport. Omkring 500 båtar brukar delta i en kappsegling runt ön Gotland i Östersjön.

Ända sedan Björn Borg vann Wimbledon fem gånger i rad har tennis varit den sport som gjort Sverige mest känt utanför landets gränser.

Skidåkning är en masssport i Sverige. Skolorna har skidlov i en vecka i februari så att alla barn och ungdomar ska få en chans att åka skidor.

Vasaloppet är Sveriges mest kända idrottsevenemang. Det äger rum den första söndagen i mars. Då åker 12 000 män och kvinnor skidor 85 km (53 miles) från Sälen i norra Dalarna till Mora i söder. Det första Vasaloppet ägde rum år 1922 till minne av Gustav Vasa som flydde den här vägen på skidor undan danskarna år 1521. Han blev övertalad att komma tillbaka och leda en bondearmé, som drev ut danskarna. Folket valde honom till kung och han kallas Landsfadern.



sport och idrott <i>games and athletics</i>	kappsegling (-en, -ar) <i>sailing race</i>
fräidsaktivitet (-en, -er) <i>leisure activity</i>	i rad <i>running</i>
% (procent) <i>per cent</i>	masssport (-en) <i>sport for the masses</i>
medlem (-men, -mar) <i>member</i>	skidlov (-et, -o) <i>skiing holiday</i>
gymnastik (-en) <i>gymnastics</i>	Vasaloppet <i>the Vasa ski race</i>
schema (-t, -n) <i>timetable</i>	evenemang (-et, -o) <i>great event</i>
utveckla (-ar, -ade, -at) <i>develop</i>	äg/a (-er, -de, -t) <i>rum take place</i>
system (-et, -o) <i>system</i>	till minne av <i>in memory of</i>
rörelse (-n, -r) <i>movement</i>	fly (-r, -dde, -tt) <i>fly</i>
simning (-en) <i>swimming</i>	övertal/a (-ar, -ade, -at) <i>persuade</i>
bordtennis (-en) <i>table tennis</i>	led/a (-er, -de, -lett) <i>lead</i>
lock/a (-ar, -ade, -at) <i>attract</i>	driv/a (-er, -drev, -drivit) <i>ut drive out</i>
ridning (-en) <i>horse riding</i>	Landsfadern <i>Father of the people</i>

Rätt eller fel?

- Det har funnits organiserad sport i Sverige i 200 år.
- Den mest populära sporten i Sverige är tennis.
- Vasaloppet är en kappsegling.

18

GOD JUL!

Happy Christmas!

In this unit you will learn

- phrases used when writing letters
- about Swedish Christmas celebrations



Samtal

John and Åke are talking about Christmas.

Åke God Jul, John!

John Tack, detsamma! Det är så vackert med stjärnorna och ljusen i alla fönster nu till jul. Förresten, får jag fråga dig hur ni firar jul?

Åke

Vår jul är lite annorlunda. Du får ingen kalkon och plumpudding här. Vi har dopp i grytan på Lilla julafton, och på julafton har vi julbord med lutfsk, julskinka och risgrynsgröt, och mycket annat gott också. Sedan kommer jultomten med julklappar till 'alla snälla barn'. Förresten, det har kommit ett stort paket till dig, men du får inte packa upp det förrän på julafton.

John

O, det är bäst att du lämnar mig i fred, för jag har inte slagit in mina julklappar ännu, men du måste nog hjälpa mig med julrimmen.

Vasaloppet är Sveriges mest kända idrottsevenemang. Det äger rum den första söndagen i mars. Då åker 12 000 män och kvinnor skidor 85 km (53 miles) från Sälen i norra Dalarna till Mora i söder. Det första Vasaloppet ägde rum år 1922 till minne av Gustav Vasa som flydde den här vägen på skidor undan danskarna år 1521. Han blev övertalad att komma tillbaka och leda en bondearmé, som drev ut danskarna. Folket valde honom till kung och han kallas Landsfadern.



sport och idrott <i>games and athletics</i>	kappsegling (-en, -ar) <i>sailing race</i>
fridnsaktivitet (-en, -er) <i>leisure activity</i>	i rad <i>running</i>
% (procent) <i>per cent</i>	masssport (-en) <i>sport for the masses</i>
medlem (-men, -mar) <i>member</i>	skidlov (-et, -o) <i>skiing holiday</i>
gymnastik (-en) <i>gymnastics</i>	Vasaloppet <i>the Vasa ski race</i>
schema (-t, -n) <i>timetable</i>	evenemang (-et, -o) <i>great event</i>
utveckla (-ar, -ade, -at) <i>develop</i>	äg/a (-er, -de, -t) <i>rum take place</i>
system (-et, -o) <i>system</i>	till minne av <i>in memory of</i>
rörelse (-n, -r) <i>movement</i>	fly (-r, -dde, -tt) <i>fly</i>
slimning (-en) <i>swimming</i>	övertal/a (-ar, -ade, -at) <i>persuade</i>
bordtennis (-en) <i>table tennis</i>	led/a (-er, -de, -lett) <i>lead</i>
lock/a (-ar, -ade, -at) <i>attract</i>	driv/a (-er, -drev, -drivit) <i>ut drive out</i>
ridning (-en) <i>horse riding</i>	Landstfadern <i>Father of the people</i>

Rätt eller fel?

- Det har funnits organiserad sport i Sverige i 200 år.
- Den mest populära sporten i Sverige är tennis.
- Vasaloppet är en kappsegling.

18

GOD JUL!

Happy Christmas!

In this unit you will learn

- phrases used when writing letters
- about Swedish Christmas celebrations



Samtal

John and Åke are talking about Christmas.

Åke God Jul, John!

John Tack, detsamma! Det är så vackert med stjärnorna och ljusen i alla fönster nu till jul. Förresten, får jag fråga dig hur ni firar jul?

Åke

Vår jul är lite annorlunda. Du får ingen kalkon och plumpudding här. Vi har dopp i grytan på Lilla julafton, och på julafton har vi julbord med lutfisk, julskinka och risgrynsgröt, och mycket annat gott också. Sedan kommer jultomten med julklappar till 'alla snälla barn'. Förresten, det har kommit ett stort paket till dig, men du får inte packa upp det förrän på julafton.

John

O, det är bäst att du lämnar mig i fred, för jag har inte slagit in mina julklappar ännu, men du måste nog hjälpa mig med julrimmen.

- Åke** Ta det lugnt! Julrimmen är ingen stor poesi, och det är många som inte bryr sig om rimmen nu för tiden.
- John** När är julen slut?
- Åke** Julen varar till tjugondag Knut. Då har vi barnkalas med julgransplundring då barnen åter upp allt som går att äta i granen. I julas gjorde Mamma och Lasse ett pepparkakshus. Det var en stor succé på julgransplundringen.
- John** Det låter gott.
- Åke** Det var gott. Julen är den bästa tiden på året!

God Jul!	Happy Christmas!	snäll	well-behaved
tack, detsamma!	the same to you!	paket (-et, -o)	parcel
förresten	by the way	pack/a (-ar, -ade, -at) upp	unpack
stjärn/a (-an, -or)	star	lämna mig i fred	leave me in peace
ljus (-et, -o)	light, candle	slå (-r, slog, slagit) in	wrap
fönster (fönstret, fönster)	window	julrim (-met, -o)	Xmas rhyme (on the presents)
annorlunda	different	ta det lugnt	take it easy
kalkon (-en, -er)	turkey	inte bryr sig om	don't bother about
plumpudding (-en, -ar)	Christmas pudding	tjugondag Knut	twenty days after Christmas
dopp i grytan	'dipping in the pot'	barnkalas (-et, -o)	children's party
Lilla julafton	December 23rd	julgransplundring (-en, -ar)	strip-ping of the Xmas tree
julbord (-et, -o)	Christmas buffet	släng/a (-er, -de, -t) ut	throw out
lutfisk (-en)	boiled ling	i julas	last Xmas
julskink/a (-an, -or)	Christmas ham	pepparkakshus (-et, -o)	gingerbread house
risgrynsgröt (-en)	(boiled) rice pudding	succé (-n, -er)	success
jultomt/e (-en, -ar)	Father Christmas: Santa Claus		
julklopp (-en, -ar)	Christmas present		

Rätt eller fel?

- (a) Srenskarna åter alltid plumpudding till jultmiddagen.
- (b) I Sverige kommer jultomten på julafton.
- (c) Julen varar i tjugo dagar i Sverige.

Brev (Letters)

John has been invited to Ingrid's wedding. By now he knows the family well. As it is a simple wedding at **Rådhuset** (the City Hall) and the dinner for close relatives and friends in her parents' house is informal, he writes an informal reply:

Åreborg den 3 oktober 1994

Kära Barbro och Nils!
 Tack för en vacker inbjudan till Ingvars och Barbro bröllop och till middagarna efteråt i ert hem. Det ska bli mycket roligt att få vara med er några kalsskvinnor!
 John

He has also received an invitation to a formal dinner on the occasion of a senior colleague's 50th birthday. John finds that he will be out of the country on business, so he cannot attend. He writes the following letter:

94 1003

Bästa Erik!
 Jag tackar för Din vänliga inbjudan till middag på restaurang Belle Avenue den 21.10. Tyvärr är jag förhindrad att komma eftersom jag är i Frankrike näst vecka.
 John Tamlin

After John has returned home to England he writes a thank you letter to the Srensson family:

London den 3/11/95

Kära Lilla och Anders!
 Varmt tack för allt ni gjorde för mig under hela året jag var i Sverige. Jag lärde mig mycket på firman, som jag har stor nytta av i mitt arbete. Jag får också se så mycket av ert andra land och jag har så fina upplevelser att tänka tillbaka på, men det bästa av allt var att få vara hos er - ni vet att jag tänker på er familj som mitt andra hem. Det blev ett år som jag aldrig ska glömma!
 John

inbjudan invitation
bröllop wedding
förhindrad prevented

nyttja use
upplevelse experience

Note: When dating letters, civil servants and business people nowadays use only numbers. Thus 950103 indicates that the letter was written on the 3rd of January 1995.

Vad ni behöver veta

Jul Before Sweden was Christianised, Christmas was a feast to celebrate the winter solstice. Modern-day Christmas customs are similar to those of other Western European countries, though the height of the celebrations is on Christmas Eve. However, the foods served are Swedish specialities.

Dopp i grytan Literally 'dipping in the pot'. The assembled family dip pieces of bread in the broth left over after boiling the ham. It is poor man's fare, an ancient tradition which is still very popular.

Lutfisk Literally 'eye fish'. This is dried ling that has to be soaked in lye and water, then boiled. You either love or hate it!

Julskinka Pride of place on **julbordet** (the special Christmas smörgåsbord) is taken by **julskinkan**, a whole ham boiled at home.

Risgrynsgröt The traditional dessert of rice pudding made with double cream and served with milk and cinnamon. There is an almond hidden in the pudding and it is said that the one who gets the almond is going to get married during the coming year.

Julk rapp Father Christmas comes in person – while Dad just happens to be out – to deliver **julk rapparna** to 'alla snälla barn'.

Julrim It is – or was – the custom to write little verses on the presents, hinting at the contents of the parcels, and for the family to try to guess what is in each parcel.

Tjugondag Knut January 13th is the name day of **Knut** (Canute) in the Swedish calendar. It marks the end of the Christmas celebrations, when the children usually have a party and plunder the Christmas tree.

Så här säger man

How to:

- start a letter

Älskade Frida!

Kära Ulla!/Käre John!

Bästa/Bäste vän!

Bästa direktör Svensson!

*Beloved Frida,
Dear Ulla/John,
My dear friend,
Dear Sir,*

- end a letter

Puss och kram!

Kära hälsningar!

Många hälsningar!

Hjärtliga hälsningar!

Med vänlig hälsning

Högaktningsfullt

*Hugs and kisses,
Love,
Best wishes,
Kind regards,
Yours sincerely,
Yours faithfully,*

Note that there is no equivalent in Swedish to *Dear Sir/Madam*. In business letters (unless you know the addressee's name, in which case you write as above), you start the letter without any introductory phrase.

Grammatik

1 The wandering adverbs

All the negations (**inte**, **aldrig**, **ej**, **icke**) and some adverbs, especially those which denote indefinite time (**alltid**, **bara**, **gärna**, **kanske**, **ofta**, **redan**, **snart**) change their place in the sentence depending on whether the clause is a main clause or a subordinate clause.

These adverbs are placed **after** the first verb in main clauses, but in subordinate clauses they are placed **before** the first verb:

Main clause Jag åker **ofta** till Sverige. *I often go to Sweden.*
Han har **aldrig** varit där. *He has never been there.*

Sub clause Han frågade vem som ofta åker till Sverige.
Han sa att han aldrig hade varit i Sverige.

Note that the negations **inte**, **icke**, **ej**, **aldrig** and the adverb **alltid** are placed between **att** and the infinitive:

Lasse lovade att **aldrig** äta godis igen.

Adverbs denoting definite time or place are placed either first or last in the sentence, but not together:

I Sverige snöar det på vintern. In Sweden it snows in the

winter

På vintern snöar det i Sverige. In the winter it snows in
Sweden.

2 Transitive and intransitive verbs

Verbs which can take an object are called transitive verbs, e.g. **John skriver ett brev** (*John writes a letter*). Verbs which can never take an object are called intransitive verbs, e.g. **Hon rodnar** (*She blushes*). In English many verbs can be either transitive or intransitive e.g. *She burned the letter* (**Hon brände brevet**), *The house is burning* (**Huset brinner**). Swedish normally uses different, but related, verbs:

Transitive verbs	Intransitive verbs
lay lägg/a (-er, lade, lagt)	lie ligg/a (-er, låg, legat)
put ställ/a (-er, -de, -t)	stand stå (-r, stod, stått)
put sätt/a (-er, satte, satt)	sit sitt/a (-er, satt, suttit)
burn bränna, bränner, brände, bränt	burn brinn/a (-er, brann, brunnit)

Note in particular the form **satt**, which is used both as the past tense of **sitta** and as the supine of **sätta**.

Ligga, **stå**, **sitta** are used when the subject of the clause 'lies', 'stands' or 'sits', i.e. is in a fixed position, whereas **lägga** is used when the object is put in a horizontal position, **ställa** when the object is put in a vertical position and **sätta** when it is put in the right place, for example:

Ulla ligger i sängen.

John står vid fönstret.

Ulla is lying in bed.

John is standing by the window.

Hatten sitter snett.

Han lägger brevet i lådan.

Åke ställer boken på hyllan.

Hon sätter maten på bordet.

The hat is askew.

He puts the letter in the drawer.

Åke puts the book on the shelf.

She puts the food on the table.

3 Be/fråga (ask)

The English verb *ask* is ambiguous. It can mean to *ask a question*, in which case it is translated into Swedish by **fråga**, or it can mean to *ask somebody to do something*, which is **be** in Swedish:

Han **frågade** vem hon var.

He asked who she was.

Hon **bad** honom köpa bröd.

She asked him to buy bread.

4 Prepositions in time expressions

When you talk about length of time, you use the preposition **i** in answer to the question *for how long*:

Ulla låg till sängs (i) flera dagar.

Ulla lay in bed for several days.

In these expressions the preposition **i** could also be left out.

På is used about length of time + negation:

Ulla kunde **inte** gå till

Ulla couldn't go to work

arbetet **på** flera dagar.

for several days.

På is also used about length of time + completed action:

Han sprang maratonloppet

He ran the marathon race in

på 3 timmar och 46 minuter.

3 hours 46 minutes.

When you talk about a definite point of time, Swedish uses the following prepositions in answer to the question *when?*:

about future time

om + general time expression:

Terminen börjar **om** en vecka.

Term starts in a week.

på + weekday:

Hon kommer **på** tisdag.

She is coming on Tuesday.
 Vi ska åka skidor i vinter.
We shall go skiing this winter.
 Vi ska hyra en stuga till
 sommaren.

We shall rent a cottage this summer.

De ska gifta sig i pingst.

They are going to marry at Whitsun.

Farmor ska komma till julen.

Grandma is going to come at Christmas.

Han kom för en vecka sedan.

He came a week ago.

Hon kom i fredags.

She came last Friday.

Det hände på måndagen.

It happened last Monday.

De seglade i somras.

They sailed last summer.

Vi åkte skidor i påskas.

We went skiing last Easter.

i/till + seasons:

i/till + festival:

about past time
 för . . . **sedan** + general time
 expression:

i + weekday + **-s**

på + weekday + **-en**

i + season + **-as**

i + festival + **-as**

5 Packa, packa upp (pack (up), unpack)

Note the difference in meaning between the Swedish and the English verbs in the following expressions:

Jag måste packa i kväll.

Han packade upp väskan.

Packa in renders *wrap up*.

I must pack (my bag) tonight.

He unpacked his suitcase.

6 Fred/frid (peace)

When the English word *peace* denotes absence of war it is translated by **fred**, but if it denotes peace of mind it is translated by **frid**:

Alfred Nobel ville hjälpa till att Alfred Nobel wished to help
 skapa fred i världen. to create peace in the world.
 Julens budskap är 'frid på The Christmas message is
 jorden'. 'peace on earth'.

7 Lov/ferier, semester (holiday)

Holiday is translated by **lov** or **ferier** for all who are at schools, colleges or university. It corresponds roughly to *vacation*. For people in jobs the word **semester** is used.

Lasses jullov började den
 22 december.

Vi vill åka till Grekland
 på semestern.

Lasse's Christmas vacation
started on 22 December.

We would like to go to Greece
for our holiday.

The main public holidays in Sweden are as follows. Note that banks, offices and shops are closed on the days given in bold, and usually close early on the preceding day.

Nyårsafton (New Year's Eve), **Nyårsdagen** (New Year's Day),
 Trettondagsafton (Twelfth Night), **Trettondagen** (Epiphany), Fastan
 (Lent), Skärtorsdagen (Maundy Thursday), **Långfredagen** (Good
 Friday), Påskafton (Easter Eve), **Påskdagen** (Easter Day),
Annandag Påsk (Easter Monday), Valborgsmässafton (Walpurgis
 Night, 30/4), **Första maj** (Labour Day), **Kristi Himselfärdsdag**
 (Ascension Day), Pingsafton (Whitsun Eve), **Pingsdagen**
 (Whitsunday), **Annandag Pingst** (Whit Monday), Midsommarafton
 (Midsummer Eve), **Midsommardagen** (Midsummer Day),
Allhelgonadagen (All Saints' Day), Julafton (Christmas Eve),
Juldagen (Christmas Day), **Annandag Jul** (Boxing Day).

The common seasonal greetings are:

Gott Nytt År!

Glad Påsk!

God Jul!

God Fortsättning!

Happy New Year!

Happy Easter!

Merry Christmas!

Best wishes for the New Year!

Övningar

1 You have received a beautiful crystal bowl from a Swedish friend for Christmas. You telephone to thank her. Fill in your part of the conversation.

Vännan 788 33 (sju, åtta, åtta, tre, tre).

You (*Say Merry Christmas and say you are Tony.*)

Vännan Hej! Tack för den fina boken.

You (*Say you want to say thank you for the beautiful bowl.*)

Vännan Det var roligt att du tyckte om den. Jag ville att du skulle ha ett minne från Sverige.

You (*Say that you particularly liked the motif with the dance around the maypole and that you will always remember the dance on Midsummer Eve.*)

Vännan Jag tyckte också att det var roligt, men jag hoppas att du kommer att använda skålen också. Du kan till exempel servera sallad i den.

You (*Say That was a good idea. Ask what she is doing during the rest of the Christmas holiday.*)

Vännan Vi ska åka upp till mormor i Jämtland över nyår. Där är det mycket snö, så vi kan åka skidor i en vecka.

You (*Say you long to go skiing, too, but you have no snow. Wish her a Happy New Year and say Goodbye.*)

souvenir minne (-t -n)
motif motiv (-et -o)

long to längta efter

2 The professor cannot find his things. Tell him where they are. Use one of the following verbs and insert it in the correct form: **ligga/lägga; stå/ställa; sitta/sätta.**

(a) Var är hans cykel? Den i garaget.

(b) Var är hans kappor? Den på soffan.

(c) Var är hans skor? De vid dörren.

(d) Var är hans böcker? De på skrivbordet.

(e) Var är hans glasögon? De på näsan.

3 Using verbs from the same verb pairs as in the previous exercise, tell Lasse where to put the shopping.

- (a) grönsakerna i kylen!
(b) flaskorna på hyllan!
(c) kaffet i skåpet!
(d) kycklingen i frysen!
(e) blommorna i vatten!

4 Insert **inte** in the correct place in the sentences below.

(a) Jag är gift.

(b) Han sa att han var gift.

(c) Det var hon, som ville gå.

(d) Hon frågade, vad han tyckte om.

(e) Mannen var full.

(f) Åke frågade, om John ville åka hem.

5 Fill in the correct word, **be** or **fråga**, in the following sentences. Use the past tense.

(a) Åke Ulla att få låna bilen.

(b) Han när föreställningen skulle börja.

(c) Hon honom vänta till nästa jul.

(d) Han vad hon gjorde i Sverige.

(e) John om Åke ville hjälpa honom med julrimmen.

6 Choose the most appropriate time expression (för . . . sedan, **i, inte . . . förrän, i påskas, i sommar, i somras, om, på**) for each of the sentences below.

(a) Hon var i Italien en vecka.

(b) John hade åkt skidor han kom till Sverige.

(c) Affärerna stänger tidigt lördagarna.

(d) De åt många ägg

(e) Doktorn kommer eftermiddagen.

(f) Bussen kommer en kvart.

(g) Tåget gick en halvtimme

(h) Vi ska resa till Sverige

(i) Han vann Wimbledon

7 Here are some typical **julrim**. Match the rhymes with the pre-sents.

(i) choklad

(ii) docka (*doll*)

(iii) läppstift (*lipstick*)

(iv) silkesstrumpor (*silk-stockings*)

(v) parfym (*perfume*)

(vi) tåg

(vii) whisky

- (a) En liten flicka får du här,
hoppas, hoppas hon blir dig kär!
(b) Materialet har kommit ända ifrån Kina,
för att pryda benen dina.
(c) Du får inte äta allt på en gång,
för då får du magont natten lång.
(d) Här får du något rött,
för att dina läppar ska le så sött.
(e) En flaska till får,
som från Skottland kommit har.
(f) På golvet får du vara,
när du med detta någonstans vill fara.
(g) O, vad du ska lukta gott,
när du några droppar från denna flaska fått!

pryd/a (-er, -dde, -tt) adorn golv (-et, -o) floor

Förstår du?

Lucia

Tidigt på morgonen den 13 december kommer Lucia, en flicka med långt ljusst hår klädd i ett långt vitt linne med rött skärp och en krona med ljus på huvudet. Efter henne kommer hennes tårnor och stjärngossar, flickor i vita linnen med glitter i håret och pojkar, också i vita skjortor med långa spetsiga hattar med guldstjärnor på huvudet. De sjunger den välkända luciasången. I hemmen kommer Lucia med kaffe, pepparkakor och nybakade saffransbullar – som kallas lussekatter – och väcker far, som låtsas sova! På kvällen serverar Lucia ofta glögg.

Enligt den gamla kalendern var den 13 december årets längsta natt. Det var också det italienska helgonet S:ta Lucias dag. Hon firas knap-

past i Italien, och den svenska Lucia har mycket lite gemensamt med det italienska helgonet. Namnet Lucia kommer från det latinska ordet 'lux', som betyder ljus, och i Sverige firas Lucia som ljusdrötningen, en symbol för hoppet att ljuset ska komma tillbaka till jorden efter det långa vintermörkret.

Även om Lucia har firats på några ställen i västra Sverige ända sedan 1700-talet var det inte förrän på 1920-talet som man började fira Lucia allmänt över hela Sverige. Nu firas Lucia i praktiskt taget alla hem, i skolor och föreningar, på sjukhus och ålderdomshem, och varje stad brukar ha sin egen Lucia.

ljusst hår fair hair
skärp (-et, -o) sash
ljus (-et, -o) candle
tårn/a (-an, -or) maid, attendant
stjärngoss/e (-en, -ar) star boy
glitter tinsel
spetsig pointed
guldstjärn/a (-an, -or) golden star
välkänd well known
saffransbull/e (-en, -ar) saffron bun
lussekatt 'Lucia cat'
glögg a heavily spiced mulled wine

kalender (-n, kalendrar) calendar
helgon (-et, -o) saint
knappast hardly
gemensamt med in common with
symbol (-en, -er) symbol
hopp (-et) hope
jord (-en, -ar) earth
allmänt generally, widely
praktiskt taget practically
förening (-en, -ar) society, club
ålderdomshem (-met, -o) old people's home

Rätt eller fel?

- (a) Den 13 december är årets längsta natt enligt den nya kalendern.
(b) I Sverige firas Lucia inte som en religiös fest.
(c) Lucia har firats i hela Sverige ända sedan 1700-talet.

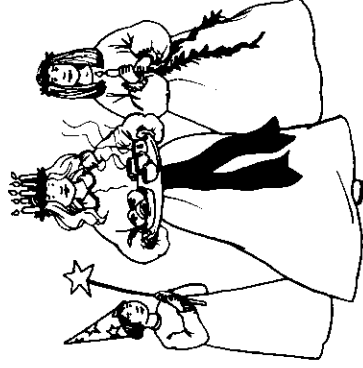

KEY TO THE EXERCISES

vad 6 (a) ett-komma-sextusennmitti- (o)tre kilometer (b) ethundraåttiosex- tusen engelska mil per sekund (c) trehun- draåttiofyra tusenfyrahundra kilometer (d) fyrahundraåttiofem tusenohundra- sexti(o)fyra kvadratkilometer (e) ett-komma-fem miljoner 7 (a) sjuhundraarnti(o)tre (b) tiohundra or tusen (c) tolvhundrafemtio(o) (d) tretton- hundrafemtio(o) (e) trettonhundraarnti(o)sju (f) femtonhun- dratjugotre (g) sextonhundrafyrtio(å)tta (h) artonhundra (i) artonhundrafor- ton (j) nittonhundrajugott 8 Brittiska Ambassaden, Skarpågatan sex till åtta. Postnummer ethundrafemton- tjugosju STOCKHOLM. Telefon riktnum- mer noll åtta. Abonnentnummer sex sex sju noll ett fyra noll. Amerikanska Ambassaden, Strandvägen ethundraett. Postnummer ethundrafemton tjugosju STOCKHOLM. Telefon riktnummer noll åtta. Abonnentnummer noll åtta. Abonnentnummer sex sex noll fem två noll. Australiska Ambassaden. Sergels torg tolv. Postnummer ethun- dratre åttiosex STOCKHOLM. Telefon riktnummer noll åtta. Abonnentnummer sex två fyra fyra sex sex noll.

Rätt eller fel? 1 (a) F (b) F (c) R

Unit 6

Rätt eller fel? 1 (a) R (b) F (c) F (d) R 2 (a) F (b) F (c) R

Övningar 1 (a) Kan jag få en liter mjölk, tack! (b) Kan jag få en halv liter filmjolk, tack! (c) Kan jag få ett havt kilo smör, tack! (d) Kan jag få ett och ett halvt dussin ägg, tack! (e) Kan jag få två limpor, tack! (f) Kan jag få tre kilo potatis, tack! (g) Kan jag få ett kvarts kilo kaffe, tack! (h) Kan jag få två hektoliter skinka, tack! (i) Kan jag få en burk ansjovis, tack! (j) Kan jag få ett par äpplen, tack! 2 (a) en halv ... en halv ... en halvtimme (b) ett halvt ... en halv ... halva (c) halva ... ett halvt (d) Halva 3 (a) Åke är större än Lasse. (b) Lasses tröja är billigare än Janes kofta. (c) En Rolls Royce är dyrare än en Mini. (d) Mount Everest är högre än Ben Nevis. (e) Stockholm är mindre än London. (f) England har fler invånare än Sverige. (g) England har fler invånare än Sverige. (h) (f) liten (g) litet (h) litet (i) små (j) liten Den lilla fickan från den lilla staden i det lilla landet. 5 (a) Nej, jag har

tiot fem (g) tre (h) fyra
Rätt eller fel? 1 (a) F (b) R (c) F 2 (a) R (b) R (c) F (d) F

Unit 4

Rätt eller fel? 1 (a) F (b) R (c) R 2 (a) R (b) F (c) R (d) F

Övningar 1 (a) pojkar (b) sångare (c) ungdomar (d) dagar (e) båtar (f) koppar (g) bilar (h) sjukdomar (i) flyktingar 2 (a) i ... på (b) i (c) i (d) på 3 (a) Han ... henne (b) De ... den (c) Hon ... oss (d) Vi ... honom (e) Vi ... er (f) De ... dem 4 (a) Det är solskin men lite kallt. (b) Det är solskin och varmt. Det kan regna och åska och blixtra. Det är molnigt ibland. (c) Det regnar och blåser och stormar. Det är mullet och kallt. (d) Det är mycket kallt. Det snöar ibland. 5 (a) Lördag (b) Fredag (c) Söndag (d) Måndag (e) Tisdag 6 (a) lång (b) länge (c) lång (d) länge (e) långt (f) länge (g) långa (h) länge 7 väcka - vaknar - vaknar - väcker - väcka (b) väcka - vaknar - vaknar 8 (a) spelar (b) leker (c) spelar (d) spelar (e) leker (f) spelar 9 (a) sjön (b) Havet (c) Havet (d) sjöar (e) havet (f) havet (g) sjön 10 God morgon. Vad är det för väder idag? Bra. Vill du åka ut till sommarstugan? Vi kan gå och bada. Jag vill hellre segla om det inte blåser för mycket. I morgon är det söndag och vi kan spela golf på förmiddagen. Det ska bli skönt.

Rätt eller fel? 1 (a) F (b) R (c) F

Unit 5

Rätt eller fel? 1 (a) F (b) F (c) R 2 (a) R (b) F (c) R

Övningar 1 (a) Var (b) Vem (c) Hur (d) När (e) Varför (f) Vad (g) Vilken (h) Vad/Var/När/Vem/Vilken 2 (a) Banken öppnar inte klockan ett. (b) Det var inte dyrt. (c) Ligger banken inte vid torget? (d) Var det inte dyrt? (e) Kan du inte växla en hundralapp? (f) När är banken inte öppen? (g) Varför vill du inte växla en hundralapp? 3 (a) med (b) ut (c) in (d) in (e) med 4 (a) länder ... kunder (b) minuter ... sekunder (c) hän- tiger ... fötter (d) bönder ... traktorer (e) studenter ... böcker (f) industrier ... maskiner (g) broder ... doktorer (h) söner ... städer 5 (a) som (b) vilket (c) vars/vilkas (d) vilken (e) vad som (f)

ifrån - härifrån - därifrån 6 (a) Ja, de är förstiga. (b) Nej, Ulla lagar middagen. (c) Nej, bara Lasse vill ha mera efterrätt. (d) Jo, de vill äta frukost. (e) Nej, Robert tackar för maten. 7 (a) ett - två - sex - tre - fyra - åtta - fem 8 Jag skulle vilja ha en kopp kaffe. Jag vill ha mjölk och socker, tack. Nej, tack. Jag är inte hungrig, bara törstig. Tack så mycket, det var mycket gott.

Rätt eller fel? 1 (a) F (b) F (c) R (d) F

Unit 3

Rätt eller fel? 1 (a) F (b) R (c) F (d) F 2 (a) F (b) F (c) R (d) F

Övningar 1 (a) flickor (b) veckor (c) frågor (d) exportfirmor (e) flaskor (f) färjor (g) klockor (h) människor 2 (a) Ulla går på en kurs i fransk konversation. (b) Åke lär sig spela gitarr. (c) Åke brukar träffa sina vänner på onsdagarna. De går och fikar eller de kanske går på bio. (d) Han går på en fotokurs. (e) De ska gå på en popkonsert. (f) Han går till en idrottsklubb och sedan går han ut på stan. (g) De går i kyrkan på morgonen och på eftermiddagen går Anders och Åke på fotbollsmatch. 3 (a) (i) Klockan är tre. (ii) Klockan är halv fyra. (iii) Klockan är kvart i sju. (iv) Klockan är kvart över tio. (v) Klockan är sex. (vi) Klockan är tjuo över tio. (vii) Klockan är fem i halv nio. (viii) Klockan är två minuter i ett. (ix) Klockan är fem över halv sex. (x) Klockan är tolv. Det är middag/midnatt. (b) This is of course personal. A fairly typical day may look like this: (i) Kl. sju. (ii) Fem över sju. (iii) Kvart i åtta. (iv) Halv nio. (v) Klockan nio. (vi) Halv ett. (vii) Klockan fem. (viii) Klockan halv sju. (ix) Klockan halv tolv. 4 högt - stor - vacker - fin - trevlig - dyr - lång - svårt - billig - fat- tig 5 (a) går (b) åker (c) går (d) går (e) åker (f) går (g) går (h) åka 6 (a) arton (b) tjuo (c) fjorton (d) tjuoåtta (e) trettio (f) trettiön (g) tjuosex (h) sjuotiofem ... åttiott 7 (a) trettiösju (b) åttioåtta (c) sjuotiofyra (d) tretton (e) fyrtionio (f) fem-

Rätt eller fel? 1 (a) F (b) R (c) F 2 (a) R (b) F (c) F

Övningar 1 (a) God morgon. (b) Goddag. (c) Adjö. (d) Hej. (e) Hej. (f) God natt. 2 (a) Hon heter Jane. (b) Hon heter Jane. (c) Han heter Anders. (d) Han heter Anders. (e) Han heter Lars. (f) Jag heter ... (your own name). 3 (a) Kommer familjen Taylor från England? (b) Är Robert Taylor ingenjör? (c) Är det John? (d) Kallas han Lasse? (e) Var det allt? 4 (a) Hon (b) Han (c) De (d) Ni (e) Vi (f) Den (g) Det 5 (a) Give your own name. (b) Nej, jag kommer från England. (c) Nej, jag kommer från London. 6 (a) Hej! Vad heter du? (b) Kommer du från Sverige? (c) Bor du i Stockholm? 7 (a) Han heter Sven Andersson. (b) Han heter Olle. (c) Hon heter Lisa. (d) Han heter Per. (e) Hon heter Ingela. (f) Hon heter Svea Andersson. (g) Han heter Sven Andersson. 8 (a) UK. (b) Han är pilot. (c) Han heter Alexander i förnamn. (d) Han kommer från Skottland. (e) Han är tandläkare. (f) Hon är lärare. (g) Hon heter Håkansson i efternamn.

Rätt eller fel? 1 (a) F (b) R (c) F 2 (a) F (b) R (c) F

Unit 2

Rätt eller fel? 1 (a) F (b) R (c) F (d) R 2 (a) F (b) F (c) R 3 (a) R (b) F (c) F

Övningar 1 (a) familjen sekreteraren trappan hissen hamnen koppen middagen grädden glasen huset passet vinet saltet kaffet 2 (a) Ja, tack. (b) Nej, tack. (c) Ja tack, gärna. (d) Tack, det är bra. (e) Jag vill hellre ha te, tack. 3 (a) Kan jag få en kall öl, tack! (b) Jag skulle vilja ha saltet, tack! (c) Snälla John, servera vinet! (d) Var snäll och ge mig lite kaffe! (e) Jag skulle vilja ha lite socker, tack! (f) Jag skulle vilja ha lite sherry (c) en flaska rödvin (d) ett glas apelsin saft (e) ett glas vatten 5 (a) varifrån - uppifrån - nerifrån - framifrån - bak-

ingen bil. (b) Nej, jag har inget socker. (c) Nej, jag har inte haft någon TV. (d) Nej, jag har inga böcker. (e) Nej, jag har inte haft något hus. (f) Nej, jag har ingen fru. (g) Nej, jag har inga barn. 6 (a) det här ... den här ... den här ... det här (b) den där ... det där ... den där (c) De där ... de här 7 (a) ansikten (b) frimärken (c) konton (d) yrken (e) applen (f) ögon ... öron (g) Hjärtans 8 (suggested answer) (a) Herkläder: En pyjamas 250.00. En skjorta 250.00. En tröja 300.00. Socker 25.00. En undertröja 75.00. Ett par kalsonger 75.00. Summa=975.00 kr. Damkläder: Ett nattlinne 150.00. En kofta 300.00. En blus 150.00. Underkläder (BH, underklänning, trosor, strumpbyxor) 250.00. En baddräkt 150.00. Summa=1000 kr. (b) Ett par jeans 350.00. En T-shirt 150.00. Summa=500 kr. (c) Ett halshand 150.00. Ett armband 50.00. Ett par örhängen 50.00. Summa=250.00 kr. 9 Jag måste köpa någonting att ta med mig hem Ja, men det har jag nog inte råd med. Den är underbart vackert, men tyvärr har jag inte så mycket pengar kvar. Ja, jag köper en sådan där älg. Den blir ett fint minne från Sverige. Javisst, en sådan måste jag ha.

Rätt eller fel? 1 (a) R (b) R (c) F

Unit 7

Rätt eller fel? 1 (a) R (b) F (c) F (d) R 2 (a) F (b) F (c) R

Övningar 1 (a) ett kök ... skåp (b) ett skåp ... bröd ... mjöl ... ris (c) kylskåpet ... ett dussin ägg ... kött ... ett halvt kilo smör (d) lite socker ... kaffet ... inget socker ... teet (e) bär ... hallon ... blåbär (f) vykort ... hus 2 (a) Var är blommorna? (b) Var är hundarna? (c) Var är böckerna? (d) Var är skorna? (e) Var är kvittona? (f) Var är lärarna? (g) Var är barnen? (h) Var är männen? 3 Tycker om ... tycker om ... tycker inte om ... tycker mycket om ... tycker mest om ... tycker om ... tycker om 4 (a) Den ligger på Storgatan vid kanalen mitt emot torget. (b) Det ligger på Kungsgatan mitt emot torget. (c) Det ligger i hörnet av Storgatan och Kungsgatan mitt emot torget. (d) Det ligger på tunnelgatan på andra sidan om järnvägsstationen. (e) Den ligger på

Parkvägen på andra sidan om kanalen mitt emot sjukhuset. (f) Den ligger på Järnvägsgratan mitt emot torget. (g) Det ligger vid Parkvägen mitt emot operan. (h) Den ligger på Järnvägsgratan mellan stationen och banken mitt emot torget. 5 (a) Gå över Drottninggatan och rakt över torget. Gå sedan över Kungsgatan. (b) Gå rakt fram på Järnvägsgratan förbi turistbyrån och stationen. Polisstationen ligger mellan stationen och banken. (c) Gå över Järnvägsgratan och snett över torget. Gå över Storgatan. (d) Gå till höger. Gå över Drottninggatan och gå längs torget. Gå över Kungsgatan och ta till vänster. Musikaffären ligger mellan apoteket och bokhandeln. (e) Gå till höger längs Storgatan. Gå över gatan vid apoteket och fortsätt rakt fram på Kungsgatan förbi musikaffären och bokhandeln. Varuhuset Domus ligger på Kungsgatan mellan bokhandeln och posten. (f) Gå till höger och sedan över Järnvägsgratan. Gå rakt fram längs Drottninggatan. Gå över bron. Gå rakt fram på Skolgatan förbi Kafé Continental. (g) Gå över Kanalgratan. Ta till vänster och gå över bron. Gå till höger. Gå över Storgatan. Apoteket ligger i hörnet av Storgatan och Kungsgatan. (h) Kör rakt fram till Kanalgratan och ta till vänster. Kör över bron och rakt fram på Drottninggatan. Kör över Järnvägsgratan och genom tunneln. Bensinstationen ligger på vänster sida. (i) Gå till vänster och över Järnvägsgratan. Köp blommor på torget. Gå över Storgatan och ta till höger. Gå över bron och gå till vänster på Kanalgratan. (j) Gå till höger längs Storgatan. Gå över bron till vänster. Kafé Continental ligger mitt emot bron. 6 Jag ska gå ut med en vän. Det är Kerstin. Först ska vi gå på bio och sedan ska vi gå på ett kaffé. Om en halvtimme på bio. Jag tar bussen. Tack så mycket.

Rätt eller fel? 1 (a) F (b) R (c) F

Unit 8

Rätt eller fel? 1 (a) F (b) R (c) F 2 (a) R (b) F (c) R

Övningar 1 Nej, det har jag inte. Finns det något ledigt bord? Jag föredrar hörnbordet. Kan jag få se på matsedel, tack! Kan jag få leverpastej med rostad bröd, lövbiff med persiljesmör, jordgubbs-tårter och kaffe, tack. Bara ett glas vat-

ten. Jag vill inte ha stekt potatis. Jag vill ha ris. Vaktmästaren, får jag be om notan? Det är jämna pengar. 2 (a) talade (b) stannade (c) smakade (d) diskuterade (e) spelade (f) parkerade (g) joggade (h) regnade 3 (a) gott (b) bra (c) god/bra (d) bra (e) bra (f) god (g) bra (h) gott ... godare/bättre ... godast/bäst 4

Fröken! Ursäkta, jag tycker inte om musslor och ägg. Jag beställde skinka, svamp, lök och paprika. Kan jag få en flaska äpplemust på samma gång, tack! 5 (a) min dotter, mina söner och mitt arbete. (b) din bil, ditt hem och dina barn. (c) hans fru, hans bok och hans pojkar. (d) hennes barn, hennes man och hennes kläder. (e) vår stad, vårt land och våra hus. (f) er mat, ert vin och era middagsgäster. (g) deras hund, deras hus och deras tavlor. 6 (a) Det är din dyra bok. (b) Det är hans billiga byxor. (c) Det är hennes nya klänning. (d) Det är vårt lilla hus. (e) Det är era bra böcker. (f) Det är deras stora kök. 7 (a) Kött, fisk, fågel och ägg. (b) Grönsaker t ex bönor, sallad, kål, blomkål, brysselkål, arter, sparris, morötter, paprika, purjolök. (c) Frukt t ex jordgubbar, hallon, blåbär. (d) Potatis, pasta, ris, mjölk, flinmjölk, ost, bröd. (e) Alkohol, kaffe, te, kakor, tårter etc. (e) Maten i toppen är dyrast. 8 (a) lika ... som (b) mindre än (c) samma ... som (d) inte så ... som (e) större än 9 Ic 2f 3g 4d 5a 6b 7e

Rätt eller fel? 1 (a) F (b) F (c) R

Unit 9

Rätt eller fel? 1 (a) R (b) F (c) F 2 (a) F (b) R (c) R 3 (a) R (b) F (c) R

Övningar 1 Ursäkta, jag har kört vilse. Kan ni hjälpa mig? Jag ska åka norrut, till Stockholm. Ar det långt? Finns det någon bensinstation i närheten? Jag har ont om bensin. Då är det bäst att jag kör till bensinstationen först. Tack för hjälpen! 2 bytte ... tyckte ... hände ... äkte ... glömde ... stängde ... hjälpte ... köpte 3 (a) får (b) måste (c) fick (d) får inte (e) måste ... fick (f) måste inte 4 väl ... nog ... ju ... ju ... väl ... nog ... ju ... nog 5 (a) Nej, han är ogift. (b) Nej, hon var olydig. (c) Nej, hon ogillade Mrs Pankhurst. (d) Nej, de är obekväma. (e) Nej, det är oväder. (f) Nej, de var odjur. 6 (a) öster (b) norra (c) sydpolen (d) nordväst

(e) sydost/sydöst (f) västerut (g) Östberlin och Västerberlin (h) Sydamerika ... Nordamerika (i) nordostpassagen ... norr (j) sydostiga ... södra ... Östevropa 7 (a) 11° - 10° + 1° (b) 26° - 25° + 1° (c) Östersund (d) Mulet och frost - 1° (e) Omväxlande solskin och molning. Temperaturerna ±0° (f) Längst norrut vid gränsen till Norge. (g) Mitt i Sverige.

Rätt eller fel? 1 (a) R (b) F (c) R (d) R

Unit 10

Rätt eller fel? 1 (a) F (b) R (c) R (d) R 2 (a) R (b) F (c) F (d) R

Övningar 1 (a) iv (b) i (c) v (d) viii (e) iii (f) vi (g) ii (h) vii 2 (a) full (b) fulla (c) fullt (d) fulla (e) fullmäne (f) fullt (g) fulla 3 var som helst ... vem som helst ... vad som helst ... när som helst 4 (a) morror (b) dotterdotter or barnbarn (c) mosster (d) svårson (e) dotterson or barnbarn (f) svågern (g) dotterdotters dotterdotter or barnbarnsbarn (h) morbror (i) sväger (j) svärmor 5 (a) många (b) Mycket (c) Hela/Allt (d) Många (e) Allt (f) mycket (g) Alla 6 (a) förälskat sig (b) förtlovade sig (c) gifte sig (d) känner du dig (e) skynda dig (f) raka sig 7 Ja, gärna. Jag kommer från (Norwich) i England. This answer depends on you, of course. Ja, det har jag or Nej, det har jag inte. Jag är turist. Jag skulle gärna vilja ha en kall öl, tack! Ja, tack, mycket gärna. Tack, det var mycket roligt.

Rätt eller fel? 1 (a) F (b) F (c) F (d) R

Unit 11

Rätt eller fel? 1 (a) F (b) R (c) R (d) F 2 (a) R (b) F (c) F

Övningar 1 (a) v (b) vii (c) ix (d) i (e) iv (f) vii (h) iii (i) vi 2 (a) sken (b) steg ... gick (c) bjöd (d) bröt (e) för (f) flög (g) svalt (h) njöt (i) vann 3 (a) irländare (b) islänning (c) skotte (d) ryss ... ryska (e) norrmann (f) portugis (g) kines ... kinesiska (h) fransyska 4 (a) Vet (b) Känner (c) Kan (d) kan/vet (e) vet (f) kan (g) vet ... kan (h) känner (i) kan 5 (a) hjul (b) framsätet (c) bagageluckan (d) rattet (e) motorn (f) fohrbromsen (g) vindrutetorkaren (h) hastighetsmätaren (i) bilbälte (j) lyktorna (k) bensin

Rätt eller fel? 1 (a) R (b) F (c) R (d) F

Unit 12

Rätt eller fel? 1 (a) F (b) R (c) F (d) F 2 (a) F (b) F (c) R

Övningar 1 (a) 904 och 980 (b) 13, 10 och 16, 27 (c) 12, 34 och 15, 43 (d) Alla dagar utom några helgdagar (e) Alla dagar mellan 27/6 och 15/8 (f) Nummer 904, Kl. 17, 30 2 (a) ska (b) kommer att/ska (c) tänker/ska (d) blir (e) tänker inte (f) blir (g) ska/kommer att (h) Ska/Tänker (i) kommer att 3 (a) februari (b) januari, mars, maj, juli, augusti, oktober, december (c) april, juni, september, november (d) juni (e) december (f) mars, april, maj (g) juni, juli, augusti (h) september, oktober, november (i) december, januari, februari 4 Då... Sedan.

... Då... Sedan... Då 5 (a) Helsingborg C - Göteborg (b) single (c) 14, 30 (d) 17, 15 (e) 212 (f) non-smoker (g) 56 (h) window seat 6 (a) älv (b) älvar (c) ån (d) floden (e) älvarna (f) floderna (g) äarna 7 (a) anländer (b) går (c) kommer (fram)/anländer (d) kom (fram)... gätt (e) ankommande... avgående 8 (a) Half way (b) Fine almost the whole time (c) They'll visit Åke and John (d) The mosquitoes

Rätt eller fel? 1 (a) F (b) F (c) R (d) F

Unit 13

Rätt eller fel? 1 (a) F (b) R (c) R 2 (a) F (b) F (c) R 3 (a) R (b) F (c) R

Övningar 1 (a) Bertil och Siv Andersson vill ha ett dubbelrum med dusch. (b) Tore Olsson vill ha ett enkelrum med dusch. Han behöver också garage. (c) Eva Skold vill ha ett enkelrum med bad eller dusch. (d) Familjen Vik vill ha två dubbelrum, ett med bad och ett med dusch. De behöver också garage. 2 (a) den sjätte juni (b) den fjortonde juli (c) april (e) fjärde (f) sjätte (g) sjunde 3 (a) varjevar (b) var (c) varendå (d) vart (e) Vart och ett (f) varannan 4 (a) gående (b) cyklande (c) döende (d) stiggande... fällande (e) leende (f) levande 5 (a) It is a first class hotel in the old-fashioned style. It is situated in the Old Town and has restaurant, bars, sauna and excellent conference rooms. It has 113 rooms. (b) It is a modern and comfortable hotel, situated by the City Air Terminal.

'Spöksnatonen' is playing in Buenos Aires.

9 (a) 'Shirley Valentine' is a play. 'Fågelandaren' is an operetta. The 'opera feast' is a cavalcade of operetta-musical- and Vienna melodies played by the Stockholm Operetta Ensemble. (b) 'Shirley Valentine' (c) Mondays at 7, 00 p.m. Gunilla Nyroos. (d) By telephoning the box office between 16, 00 and 17, 00.

Rätt eller fel? 1 (a) R (b) F (c) F

Unit 15

Rätt eller fel? 1 (a) F (b) R (c) F 2 (a) R (b) F (c) F

Övningar 1 Ursäkta, kan ni tala om för mig hur jag kan komma till Kakästornet? Vilket är det snabbaste sättet att komma till Skansen från Norrmalmstorg? Var ligger Kulturhuset? Hur ska jag lättast komma till Sergels torg från Kungsträdgården? Hur kan jag komma till Drottningholms slottsteater?

2 Vilken opera spelar ni? Vad handlar den om? När börjar operan och när slutar den? Kan jag få två biljetter tack. Kan jag betala med kreditkort? 3 (a) Tosca. Friday 2 September 1994. (b) At 7, 30 p.m. (c) SEK 250. (d) Stalls. Door 4, right hand side. Row 13, seat 362. (e) No admission. (f) The ticket won't be redeemed. 4 (a) strykas (b) vändas (c) skämmas... minnas (d) träffades (e) säljas (f) sytts (g) förbrukas (h) hoppades-lyckas (i) kyssets 5 (a) De måste byta tåg (b) T-centralen, Slussen, och Gamla stan. (c) Fruängen eller Norsborg. (d) Hagsåtra. (e) 3 stycken per person. 6 sin - sin - Hans - hans - sin - sina - hennes - sitt - deras - hans - sin - hennes - sin 7 (a) blinde (b) rödhänge (c) yngste (d) sjuka (e) lilla 8

Goddag. Jag skulle vilja hyra en bil. En mellanstor bil med automatläda. Över helgen. Hur mycket kostar det? Varsågod. Jag vill ha helförsäkring. Hur stor är deponeringsavgiften? Tack, det var bra.

Rätt eller fel? 1 (a) F (b) R (c) R (d) F

Unit 16

Rätt eller fel? 1 (a) F (b) R (c) R 2 (a) R (b) F (c) R 3 (a) R (b) F (c) R

Övningar 1 (a) 4 (b) 6 (c) 2 (d) 7 (e) 5 (f) 8 (g) 3 (h) 1 2 (a) grillade (b) stekta

(c) bränt (d) försvunna (e) obeboad (f) förlovade (g) stängd (h) köpta (i) druckna 3 (a) ansiktet (b) skorna (c) benet (d) munnen (e) hatten 4 (a) OVA (b) A/O (c) Fy (d) Usc (e) Oj 5 (a) En gång om året. (b) Fyra gånger i månaden. (c) Två gånger om dagen. (d) Sex gånger i veckan. (e) Åttio gånger i minuten. 6 Jag har ont i ryggen/Ryggyggyg/värk i ryggen/ Det ryggen/igår kväll. Nej, det kan jag inte, Jag ligger till sängs. Nej, jag har inte feber, men jag kan inte sova för ryggen värker så mycket. Siv Eriksson. Jag bor på Strandvägen 59, Malmö. Tack, doktorn.

Rätt eller fel? 1 (a) R (b) R (c) F

Unit 17

Rätt eller fel? 1 (a) F (b) R (c) R 2 (a) F (b) F (c) R

Övningar 1 (a) vi (b) i (c) iii (d) v (e) iv (f) ii 2 (a) (b) men (c) så (d) eftersom (e) fastän (f) innan (g) när 3 (a) Varje dag som i Italien han till skolan. (b) Nu bor min son i Katalien. (c) Fotboll spelar pojkar på lördagarna. (d) Under hela sin skolid spelade han tennis. (e) I Sverige åter man kraftor i augusti. (f) Om du vill kan jag köpa biljetter. (g) När han var barn bodde han i Sverige. 4 (a) Därför (b) därför att (c) därför (d) Därför (e) Därför 5 (a) ovanpå (b) under (c) på... vid (d) på (e) utanför (f) på... vid (g) nedanför (h) innanför (i) (inut-) i (j) ovanför 6 (a) på... vid (b) (inut-) i (c) i... i (d) under (e) innanför (f) (ovan-) på (g) i (h) i (i) på... vid (j) ovanför

Rätt eller fel? 1 (a) R (b) F (c) F

Unit 18

Rätt eller fel? 1 (a) F (b) R (c) R

Övningar 1 God Jul! Det är Tony. Jag vill tacka dig för den vackra skålen. Jag tyckte särskilt om motivet med dansen kring majstången och jag ska alltså komma ihåg dansen på midsommarlovet. Det var en bra idé. Vad ska du göra under resten av jullovet? Jag längtar också efter att åka skidor men vi har ingen snö. Gott Nytt År och hej då. 2 (a) står (b) ligger (c) står (d) ligger (e) sitter 3 (a) Lagg (b) Ställ (c) Sätt (d) Lagg (e) Sätt 4 (a) Jag är inte gift. (b) Han sade att han inte var gift. (c) Det var

It has restaurant, bars, conference rooms.

It is very large - 410 rooms. (c) A modern hotel close to the centre. If you buy the Scandic Holiday Card for 100:- kr. children under 13 are accommodated free in their parents room and teenagers get a room of their own for 150:- kr. Breakfast is included. You also get a gift voucher for 100:- to Scandic's restaurant and hundreds of discounts on Avis rented cars, car ferries, Swedish glass etc. (d) It is situated 15 minutes from the centre. You pay the full price for the first night but half price for the following nights. Breakfast is included. (e) Modern student rooms with shower and toilet. Cheap. Outside the centre. Particularly suitable for conferences and groups. (f) Youth hostel on board a windjammer. Central position. Cheap 6 (a) Grand Hotell, as the President is a VIP. (b) Scandic Crown Hotel, because of the discount for the teenagers and free accommodation for the children. (c) of Chapman, as that is the cheapest. (d) Reso Hotell Amaranthen, as it is conveniently situated by the City Air Terminal. (e) Welcome Hotel Barkarby, as they only have to pay half price after the first night. (f) Reso Hotell Reisen, as it is furnished in the old style and in a central position. (g) Sommarhotell, as it is student accommodation at a reasonable price.

Rätt eller fel? 1 (a) F (b) R (c) R

Unit 14

Rätt eller fel? 1 (a) F (b) R (c) R 2 (a) F (b) F (c) R

Övningar 1 (a) dit (b) där (c) här (d) hit (e) där 2 (a) Var bor de? (b) Vart reste han? (c) Var träffade John Kerstin? (d) Vart körde de? (e) Vart ringde John? (f) Vart ska de resa? 3 (t) hem... ute... hemma (c) i (b) upp (a) Där (d) ut (f) ut (e) upp (h) ner (i) upp... inne (k) framme... ut (j) hem... där (g) här 4 Före - framför - Förut - inte förrän - Innan 5 (a) tänker (b) tycker (c) tror (d) trodde (e) tycker (f) trodde (g) tänker 6 (a) av (b) för (c) i (d) av (e) för (f) för 7 (a) stackars (b) nytt (c) äkta (d) dumma (e) hårt (f) medelålders (g) sant (h) stängt 8 (a) 'Dödsdansen', 'Spöksnatonen' and 'Fördningsägaren' (b) 'Fördningsägaren' (c) Strindbergsgatan, N. Bantorget (d) tel. 200843 eller Box office (e) 'Dödsdansen' is sold out and

hon, som inte ville gå. (d) Hon frågade, vad han inte tyckte om. (e) Mannen var inte full. (f) Åke frågade, om John inte ville åka hem. **5** (a) bad (b) frågade (c) bad (d) frågade (e) frågade **6** (a) i (b) inte . . . förrän (c) på (d) i påskas (e) på (f) om (g) för . . . sedan (h) i sommar (i) i somras **7** (a) ii (b) iv (c) i (d) iii (e) vii (f) vi (g) v

Rätt eller fel? 1 (a) F (b) R (c) F

Some useful verbs

The following is an alphabetical list of common irregular verbs and auxiliary verbs. Note that they can be used as patterns for other verbs with a prefix; for example, once you know all the forms of the verb **stå** (*stand*), you also know all the forms of **förstå** (*understand*), and so on.

<i>Infinitive</i>	<i>Present</i>	<i>Past tense</i>	<i>Supine</i>	<i>Past Participle</i>
be(d)ja	ber	bad	bett	-bedd
binda	binder	band	bundit	bunden
bita	biter	bet	bitit	biten
bjuda	bjuder	bjöd	bjudit	bjuden
bli(va)	blir	blev	blivit	bliven
brinna	brinner	brann	brunnit	brunnen
brista	brister	brast	brustit	brusten
bryta	bryter	bröt	brutit	bruten
bära	bär	bar	burit	buren
böra	bör	borde	bort	-
dra(ga)	drar	drog	dragit	dragen
dricka	dricker	drack	druckit	drucken
driva	driver	drev	drivit	driven
duga	duger	dög/dugde	dugt	-
dö	dör	dog	dött	-
dölja	döljer	dolde	dolt	dold
falla	faller	föll	fallit	fallen
fara	far	for	farit	faren

finna	finns	finnit	funnen	nysa	nysa	nös	nyst	-
flyga	flyger	funnits	-	pipa	piper	pep	pipit	-
flyta	flyter	flugit	-flugen	rida	rider	red	ridit	riden
frysa	flyter	flutit	-fluten	rinna	rinner	rann	runnit	runnen
få	fröser	frusit	frusen	riva	river	rev	rivit	riven
försvinna	får	fått	-	ryta	ryter	röt	rutit	-
	försvinner	försvunnit	försvunnen	se	ser	såg	sett	sedd
	ger	gett(givit)	given	sitta	sitter	satt	suttit	-sutton
	glider	glidit	gliden	sjuda	sjuder	sjöd	sjudit	sjuden
	gläder	glatt	-	sjunga	sjunger	sjöng	sjungit	sjungen
	gnider	gnidit	gniden	sjunka	sjunker	sjönk	sjunkit	sjunken
	griper	gripit	gripen	skilja	skiljer	skilde	skilt	skild
	gräter	gråtut	gråten	skina	skiner	sken	skinit	-
	går	gått	gången	skjuta	skjuter	sköt	skjutit	skjuten
	görde	gjort	gjord	skola/ska	ska(ll)	skulle	(skolat)	-
	hade	haft	-havd	skrika	skriker	skrek	skrikrit	-skriken
	hette	hetat	-	skriva	skriver	skrev	skrivit	skriven
	hann	hunnit	hunnen	skryta	skryter	skröt	skrutit	-skruten
	högge	huggit	huggen	skära	skär	skar	skurit	skuren
	höll	hållit	hållen	slippa	slipper	slapp	sluppit	-sluppen
	kliv	klivit	-kliven	slita	sliter	slet	slitit	sliten
	knöt	knutit	knuten	slå	slår	slog	slagit	slagen
	kom	kommit	kommen	slåss	slåss	slogs	slagits	-
	kröp	krupit	krupen	snyga	snyger	smög	smugit	-smugen
	kunde	kunnat	-	snyta	snyter	snöt	snutit	snuten
	ler	lett	-	sova	sover	sov	sovit	-
leva	levde	lev(a)t	-lev(a)d	spricka	spricker	sprack	spruckit	sprucken
lida	liden	lidit	liden	sprida	sprider	spred	spridit	spriden
ligga	låg	legat	-legad	springa	springer	sprang	sprungit	sprungen
ljuda	ljöde	ljudit	-	stucka	sticker	stack	stuckit	stucken
ljuga	ljöge	ljugit	-ljugen	stuga	stuger	steg	stigit	-stigen
lyda	löd, lydde	lytt	-lyden	stjåla	stjål	stal	stulit	stulen
låta	lät	låtut	-låten	strida	strider	stred	stridit	-stridd
lägga	lägde	lagt	lagd	stryka	stryker	strök	strukit	struken
	måste	måst	-	stå	står	stod	stått	-stådd
	niger	nigit	-	stödj(a)	stöder	stödde	stött	stödd
njuta	njöt	njutit	njuten	suga	suger	sög	sugit	sugen
				supa	super	söp	supit	-supen
				svida	svider	sved	svidit	-

SWEDISH-ENGLISH GLOSSARY

svika	sviker	svik	sviken
svälja	sväljer	svalde	svald
svälta	svälter	svalt	svulten
svär(j)a	svär(ger)	svor	svuren
säga	säger	sa(de)	sagd
sälja	säljer	sälde	såld
sätta	sätter	satte	satt
ta(ge)r	ta(ge)r	tog	tagen
tiga	tiger	teg	-tegen
tillåta	tillåter	tillåt	tillåten
tjuta	tjuter	tjöt	-
tvinga	tvingar	tvingade	tvingad
tvinga	tvingar	tvang	tvungen
-	tör	torde	-
(töras)	törs	tordes	-
vara	är	var	-
veta	vet	visste	-
vika	viker	vek	-
vilja	vill	vilde	viken, vikt
vinna	vinner	vann	-
vrida	vrider	vred	vunnen
välja	väljer	valde	vriden
vänja	vänjer	vande	vald
växa	växer	väste	vand
äta	äter	ät	vuxen
			äten

absolut <i>definitely</i>	apparat (-en -er) <i>device; apparatus</i>
adel (-n) <i>nobility</i>	april <i>April</i>
adjö <i>goodbye</i>	arbe/va (-ar -ade -at) <i>to work</i>
adlande (-t) <i>raising to the nobility</i>	arm (-en -ar) <i>arm</i>
Afrika <i>Africa</i>	armbåge/e (-en -ar) <i>elbow</i>
afton (-en aftnar) <i>evening</i>	art (-en -er) <i>species</i>
aj <i>ow; ouch</i>	arton <i>eighteen</i>
all (-t -a) <i>all</i>	artonde <i>eighteenth</i>
alldeles lagom <i>just right</i>	Asien <i>Asia</i>
allemansträtten <i>right of public access</i>	attraktion (-en -er) <i>attraction; event</i>
allergisk mot <i>allergic to</i>	augusti <i>August</i>
allesammans/s! <i>all of us</i>	Australien <i>Australia</i>
allmänt <i>generally; widely</i>	australier (-n -0) <i>Australian</i>
alltid <i>always</i>	automatläda (-an -or) <i>automatic gears</i>
allting <i>everything</i>	av betydelse <i>of any importance</i>
alltså <i>that is to say; you know; thus</i>	avgas (-en -er) <i>exhaust fume</i>
allvarlig (-t -a) <i>serious</i>	avgift (-en -er) <i>charge; fee</i>
ambulans (-en -er) <i>ambulance</i>	avresa (-an -or) <i>departure</i>
Amerika <i>America</i>	avsevärt <i>considerably</i>
amerikansk (-t -a) <i>American</i>	avskaffa (-ar -ade -at) <i>to abolish</i>
andra världskriget <i>Second World War</i>	axel (-n axlar) <i>shoulder</i>
andra/andre <i>second</i>	bad (-et -0) <i>bath</i>
anknytning (-en -ar) <i>extension</i>	bad/a (-ar -ade -at) <i>to go swimming</i>
ankomst (-en -er) <i>arrival</i>	badrum (-met -0) <i>bathroom</i>
ankrace (-t -n) <i>duck race</i>	bagageluck/a (-an -or) <i>boot of car</i>
anmäla (-er -de -t) <i>to report</i>	bakifrån <i>from behind</i>
annan annat <i>and a other</i>	balkong (-on -er) <i>balcony</i>
annat <i>other things</i>	bank (-en -er) <i>bank</i>
annorlunda <i>different</i>	bara <i>only</i>
ansikte (-t -n) <i>face</i>	barnförbud/en (-et -na) <i>for adults only</i>
ansjovis (-en -ar) <i>anchovies</i>	barnkalas (-et -0) <i>children's party</i>
antal (-et -0) <i>number</i>	barnvänlig (-t -a) <i>suitable for children</i>
aningen . . . eller <i>either . . . or</i>	bastu (-n -r) <i>sauna</i>
använd/a (-er -e använt) <i>to use</i>	befolkning (-en -ar) <i>population</i>
apelsinsaft (-en -er) <i>orange juice</i>	begär/a (begär begärde begärt) <i>to request</i>
apotek (-et -0) <i>pharmacy; chemist</i>	

- behandling (-en -ar) *treatment*
 behåll/a (-er behåll behållit) *to keep*
 behöv/a (-er -ade -t) *to need*
 beklag/a (-ar -ade -at) *to regret*
 bekräftarise (-n -r) *confirmation*
 bekväm (-t -a) *comfortable*
 bekymrad (-t -de) *worried*
 ben (-et -0) *leg; bone*
 bensin (-en) *petrol*
 bensinmack (-en -ar) *petrol station*
 bensinstation (-en -er) *petrol station*
 berg (-et -0) *mountain*
 berätt/a (-ar -ade -at) *to tell*
 berömd berömt *famous*
 beskriv/a (-er beskrev beskrivit) *to describe*
 besläkt/ad (-at -ade) *related*
 beställ/a (-er -de -t) *to book; order*
 besvik/en (-et -na) *disappointed*
 besvärlig (-t -a) *difficult; awkward*
 besökare (-n -0) *visitor*
 betala/a (-ar -de -t) *to pay*
 betrakt/a (-ar -ade -at) (sig) *to regard (himself)*
 bety/a (-er -de betytt) *to mean*
 betyg (-et -0) *grade; mark*
 bevara/a (-ar -ade -at) *to preserve*
 bidrag/a (-er bidrog -it) *to contribute*
 bilhälte (-t -n) *seat belt*
 biljett (-en -er) *ticket*
 biljettautomat (-en) *ticket machine*
 biljon (-en -er) *billion*
 billig (-t -a) *cheap*
 biljuv (-en -ar) *car thief*
 bilverkstad (-en -städer) *garage*
 bind/a (-er band bundit) *to bind; tie*
 bio (-n) *cinema*
 biograf (-en -er) *cinema*
 biovagn (-en -ar) *cinema coach*
 bit (-en -ar) *piece*
 björkkvist (-en -ar) *birch branch*
 björn (-en -ar) *bear*
 bl.a. (bland annat) *among other things;*
inter alia
 bland *among*
 bland/a (-ar -ade -at) *to mix*
 blek (-t -a) *pale*
 blindtarmsinflammation (-en -er)
appendicitis
 blodtryck (-et) *blood pressure*
 blomkål (-en; blomkålshuvuden)
 cauliflower
 blyfri *unleaded*
 blå blått blå (a) *blue*
 blåbär (-et -0) *bilberry*
 blåsl/a (-er -te -t) *to blow; be windy*
 blod/a (-er -dde -t) *to bleed*
 bo/r (-dde -tt) *to live*
 bok (-en böcker) *book*
 bokhandel (-n) *book shop*
 bokhyll/a (-an -or) *bookshelf*
 bonde (-n -0) *peasant*
 bord (-et -0) *table*
 bordtennis (-en) *table tennis*
 borgare *burghers*
 bors/a (-ar -ade -at) *to brush*
 bort/a *away*
 bot/a (-ar -ade -at) *to cure*
 bottenvåningen *ground floor*
 bra *good; well; fine*
 bred (brett breda) *broad*
 breddgrad (-en -er) *latitude*
 brev (-et -0) *letter*
 bro (-n -ar) *bridge*
 broms/a (-ar -ade -at) *to brake*
 bror (brodern bröder) *brother*
 brorsdotter *niece (brother's daughter)*
 brorson *nephew (brother's son)*
 broschyr (-en -er) *pamphlet*
 bruk/a (-ar -ade -at) *usually do something*
 brukade vara *used to be*
 bry sig om *to care about*
 brygg/a (-an -or) *jetty*
 bryt/a (-er bröt brutit) *to break off*
 bröd (-et -0) *bread*
 bröllop (-et -0) *wedding*
 bröst (-et -0) *breast; chest*
 bull/e (-en -ar) *roll*
 bunt (-en -ar) *bunch*
 burk (-en -ar) *tin; jar*
 buss hållplats (-en -er) *bus stop*
 butik (-en -er) *shop; boutique*
 by (-n -ar) *village*
 byt/a (-er -te -t) *to change; exchange*
 byta tåg *to change trains*
 båda *both*
 både . . . och *both . . . and*
- det gör detsamma *it doesn't matter; I don't care*
 det mesta *most of it*
 det är bäst att *we had better*
 detsamma *the same*
 diet (-en) *diet*
 dig you (sing. obj.); yourself
 dilpotatis potatoes *boiled with dill*
 din ditt dina *your(s)*
 diriger/a (-ar -ade -at) *to direct*
 diskutera/a (-ar -ade -at) *to discuss*
 dit (to) *there*
 djur (-et -0) *animal*
 doktorin/n/a (-an -or) *doctor's wife*
 domkyrk/a (-an -or) *cathedral*
 dopp i grytan 'dipping in the pot'
 dopp (-et -0) *to dip; plunge*
 dos (-en -er) *dose*
 dotter (-n dottrar) *daughter*
 dra (-r drog dragit) *ut extract*
 drak/e (-en -ar) *dragon*
 drick/a (-er drack druckit) *to drink*
 dricks *tip; service charge*
 driv/a (-er drev drivit) *ut. to drive out*
 Drottninggatan *Queen Street*
 dryck (-en -er) *drink*
 drygt *slightly more than*
 dröj/a (-er -de -t) *to hold on; be late*
 dröm (drömmen drömmar) *dream*
 du you (sing.)
 dubbelrum (-met -0) *double room*
 dum (-t dumma) *stupid*
 dusch (-en -ar) *shower*
 dussin (-et -0) *dozen*
 d.v.s. (det vill säga) *that is to say*
 dygn (-et -0) *the 24-hour day*
 dynamit (-en) *dynamite*
 dyr (-t -a) *expensive*
 då *then*
 då säger vi *det agreed*
 däck (-et -0) *tyre*
 där *there*
 där borta *over there (any direction)*
 där framme *over there (in front)*
 därför *att because*
 därifrån *from there*
 dö (-r dog dött) *to die*
 dörr (-en -ar) *door*

eftermiddag (-en -ar) *afternoon*
 efternamn *surname*
 efterrätt (-en -er) *dessert; sweet*
 eftersom *as*
 efterträda (-er --de efterträtt)
 to succeed
 eftervärlden *posterity*
 efteråt *afterwards*
 egen (eget egna) *own*
 ekonomisk (-n -er) *economy*
 ekonomisk (t-a) *economic*
 elak (t-a) *malicious*
 eldfast form *ovenproof dish*
 elev (-en -er) *pupil*
 elfte *eleventh*
 eller *or*
 eller också *or else*
 elva *eleven*
 emellertid *however*
 emigrera (-ar -ade -at) *to emigrate*
 en/ett *at/one*
 enda *single; only*
 engelska (-n -an) *English (language)*
 Engelska (-n -or) *Englishwoman*
 Engelska kanalen *English Channel*
 engelsman (-nen engelsmän)
 Englishman
 enhetlig *homogeneous*
 enkel *single*
 enkelhet (-en -0) *simplicity*
 enkelrum (-met -0) *single room*
 enkrona (-an -or) *1-krona coin*
 enligt *according to*
 ensam (-t ensamma) *alone; by oneself*
 epokgörande *epoch-making*
 er you (pl. obj.) *yourselves*
 er (t-a) *your(s)*
 Erikskrönikan *the Eric Chronicles*
 ersätta (-er ersatte ersatt) *to replace*
 etnisk (t-a) *ethnic*
 ett halvt kilo (1/2 kg) *half a kilo*
 ett kvarts kilo *a quarter of a kilo*
 ett slags *a kind of*
 Europa (pronounced Eropa) *Europe*
 evenemang (-et -0) *great event*
 examen (pl. examina) *examination*
 expedit (-en -er) *shop assistant*
 expeditionssavgift (-en -er) *commission; service charge*

fjorton *fourteen*
 fjortonde *fourteenth*
 fjärde *fourth*
 fjärdedel (-en -ar) *quarter*
 fjärrtåg (-et -0) *long-distance train*
 flask/a (-an -or) *bottle*
 flera *several*
 flingor *cornflakes*
 fly (-r -dde -tt) *to flee*
 flyg/a (-er flog flugit) *to fly*
 flyget *airplanes (colloquial)*
 flyktning (-en -ar) *refugee*
 flyt/a (-er flöt flutit) *to float*
 flytande *fluent*
 flytt/a (-ar -ade -at) *to move*
 fläskkotlett (-en -er) *pork chop*
 folk (-et -0) *people*
 folkomröstning (-en -ar) *referendum*
 fordon (-et -0) *vehicle*
 form (-en) *form*
 forskningsres/a (-an -or) *scientific expedition*
 fortfarande *still*
 fortsätt/a (-er --sätte --satt) *to continue*
 fot (-en fotter) *foot*
 fotbollsmatch (-en -er) *football match*
 fotbroms (-en -ar) *foot-brake*
 fotokurs (-en -er) *photography course*
 framme *in front; there; forward*
 framgång (-en -ar) *success*
 framifrån *from the front*
 framsäte (-t -n) *front seat*
 fransk *French*
 franska (-n) *French language*
 fransman (-nen fransmän) *Frenchman*
 fransyska (-an -or) *Frenchwoman*
 fredag *Friday*
 fredspris (-et -0) *peace prize*
 fridlyst *specially protected*
 frihetskämpen (-n -ar) *champion of liberty*
 frisk (t-a) *well; healthy*
 friska luften *open air*
 fridsaktivitet (-en -er) *leisure activity*
 frontalkrock (-en -ar) *head-on collision*
 fru (-n -ar) *Mrs; wife*
 frukost (-en -ar) *breakfast*
 frukt (-en -er) *fruit*
 fruktsallad (-en -er) *fruit salad*
 frysa (-er frös frusit) *to be/feel cold*
 frysa till *is to freeze, freeze over*
 fråg/a (-an -or) *question*
 från *from*
 främst *foremost*
 fröken *fröknar Miss*
 full (-t -a) *full*
 fullt med folk *crowded*
 fyll/a (-er -de -t) *to fill up with*
 fynd (-et -0) *bargain*
 fyra *four*
 fyrtio *forty*
 fyrtionde *fortieth*
 fysik (-en) *physics*
 få (-r fick fått) *to get; be allowed to; have to*
 få lov att *to be allowed to*
 fågelvägen *as the birds fly*
 fält (-et -0) *field*
 färdig (-t -a) *ready*
 färglad (-a) *brightly coloured*
 färgteve (-n) *colour television*
 färja (-an -or) *ferry*
 färsk (-t -a) *fresh*
 färskvaror *fresh food, perishables*
 fästning (-en -ar) *fortress*
 född *born*
 födelsedag (-en -ar) *birthday*
 följ/a (-er -de -t) (med) *to follow; accompany*
 fönster (fönstret fönster) *window*
 fönsterbord (-et -0) *table by the window*
 för *too; for; because*
 för ... sedan *ago*
 för att (in order) *to*
 för länge *too long*
 förbi *past*
 före *before*
 före/dra (-drar -drog -dragit) *to prefer*
 förening (-en -ar) *society, club*
 föreställning (-en -ar) *performance*
 författarin/a (-an -or) *authoress*
 förfärlig (-t -a) *terrible*
 förhindrad (-at -ade) *to prevent*
 förkylning (-en -ar) *cold*
 förlor/a (-ar -ade -at) *to lose*
 förlöva (-ar -ade -at) *to get engaged*
 förmiddagskaffe (-t) *morning coffee*
 förmodligen *probably*

förmögenhet (-en -er) *wealth*
 förmann *Christian (first) name*
 föroren/a (-ar -ade -at) *to pollute*
 förorening (-en -ar) *pollution*
 föresten *by the way*
 förrätt (-en -er) *starter*
 försen/ad (-at -ade) *late; delayed*
 först (-a) *first*
 första gången *the first time*
 försia (-r förstod förstätt) *to understand*
 förstås *of course*
 förstör/a (förstör -de -t) *to destroy*
 försur/a (-ar -ade -at) *to acidify*
 försvinn/a (-er -svann -svunnit) *to disappear*
 försäkring (-en -ar) *insurance*
 försäljare (-n -o) *market-trader*
 försök/a (-er -te -t) *to try*
 försörj/a (-er -de -t) *sig to provide for oneself*
 förtroende (-t -n) *confidence*
 förut *before; previously*
 förvånansvärt *surprisingly*
 förälder (-n föräldrar) *parent*
 förvälsk/a (-ar -ade -at) *sig i to fall in love with*

gamaldags *old fashioned*
 ganska *rather*
 garage (-t -o) *garage*
 garner/a (-ar -ade -at) *to garnish*
 gaspedal (-en -er) *accelerator; throttle*
 gatukorsning (-en -ar) *junction*
 gatukök (-et -o) *street kitchen*
 ge oss iväg *to set off*
 ge (-r gav givit) *to give*
 gemensamt med *in common with*
 genast *at once*
 genuin (-t -a) *genuine*
 geograf (-n) *geography*
 gift (med) *married (to)*
 gift/a (-er -e -t) *sig to get married*
 gitarr (-en -er) *guitar*
 gjort *done*
 Glad Påsk! *Happy Easter!*
 glas (-et -o) *glass; glassware*
 glasbruk (-et -o) *glassworks*
 glass (-en) *ice cream*
 glitter *tinsel*

ha (-r hade haft) *to have*
 ha lust *to feel like*
 ha ont om *to be short of*
 ha räd med *to afford*
 hak/a (-an -or) *chin*
 hallon (-et -o) *raspberry*
 hals (-en -ar) *throat*
 halsfluss (-en) *tonsillitis*
 halv sju *at half past six*
 halvjuvs *dipped headlights*
 hamn (-en -ar) *port; harbour*
 han *he*
 hand (-en händer) *hand*
 handbroms (-en -ar) *hand-brake*
 handelsfirm/a (-an -or) *trading (commercial) firm*
 hand/a (-ar -ade -at) *to go shopping; buy*
 hans *his*
 hastighetsmätare (-n -o) *speedometer*
 hav (-et -o) *sea*
 hej *hallo; hi*
 hej så länge *so long*
 hejsan *informal greeting*
 hel (-t -a) *whole*
 hela *the whole; all*
 helförsäkring (-en -ar) *comprehensive insurance*
 helgdag *public holiday*
 helgon (-et -o) *saint*
 heljuss (-et -o) *full beam*
 hellre *rather*
 helt och hållet *entirely*
 helylle *pure wool*
 hem (*to*) *home*
 hem (-met -o) *home*
 hemma *at home*
 hemspråk (-et -o) *mother tongue*
 henne *her*
 hennes *her(s)*
 herr (-en -ar) *Mr*
 het/a (-er hette hetat) *to be called*
 hinn/a (-er hann hunnit) *to have time to*
 hiss (-en -ar) *lift*
 hit (*to*) *here*
 hitt/a (-ar -ade -at) *find*
 hjortron (-et -o) *cloudberry*
 hjul (-et -o) *wheel*
 hjälp (-en) *help*
 hjälpa (-er -te -t) *to help*

hjälpa *to help with*
 hjärnblödning (-en -ar) *stroke*
 hjärtattack (-en -er) *heart attack*
 hjärtliga *lyckönskningar warm congratulations*
 hon *she*
 honom *him*
 hopp-et *hope*
 host/a (-ar -ade -at) *to cough*
 hotell (-et -o) *hotel*
 hovmästare (-n -o) *head-waiter*
 hundra *hundred*
 hundrade *hundredth*
 hundralapp (-en -ar) *100-kroner note*
 hungrig (-t -a) *hungry*
 hur *how*

hur dags *at what time*
 hur ofta *how often*
 hur som helst *in any way; just anyhow*
 huvud (-et -o) (-en) *head*
 huvudregel (-n --regler) *the general rule*
 huvudsakligen *mainly*
 huvudstad (-en --städer) *capital*
 huvudvärk *headache*
 hyra (hyr -de -t) *rent*
 håll (-et -o) *hole*
 hår (-et) (collective sing.) *hair*
 hård (hårt hårda) *hard*
 hårdkokt (-a) *hardboiled*
 hälsa på *to greet; say 'how do you do' to*
 hälsa på *visit*
 hämt/a (-ar -ade -at) *to fetch*
 hända/a (-er -e hänt) *to happen*
 häng/a (-er -de -t) *to hang*
 här *here*
 härifrån *from here*
 höft (-en -er) *hip*
 höger *right*
 högertrafik *driving on the right*
 högst *at most*
 höja/a (-er -de -t) *to raise*
 hör/a (hör -de -t) *to hear*
 hörn (-et -o) *corner*
 hörnbord (-et -o) *corner table*
 hösnuva (-n) *hayfever*
 höst (-en -ar) *autumn*
 i *in*
 i alla fall *anyway*

- i det gröna in the open; outdoors
i form av in the state of
i fred in peace
i förgår the day before yesterday
i julas last Xmas
i kväll tonight; this evening
i land ashore
i medeltal on average
i morgon tomorrow
i morgon bitti early tomorrow morning
i morse early this morning
i närvaro av in the presence of
i rad running
i slutet på at the end of
i synnerhet in particular; especially
i så fall in that case
i varje fall in any case
i övermorgon the day after tomorrow
iakttagelse (-n -r) observation
ibland sometimes
icke-rökare non-smoker
idag today
idrottsklubb (-en -ar) athletics club
igen again
igår yesterday
igår morse early yesterday morning
illa bad
imponerande impressive
import- och exportföretag import and export firm
importera (-ar -ade -at) to import
in into
inbjudan invitation
indian (-en -er) (American) Indian
indisk (-t -a) Indian
individ (-en -er) individual
industri (-n -er) industry
influenza (-n) influenza; flu
införa (-a) (inför -de -t) to introduce
ingen orsak you are welcome; don't mention it
ingen som helst none whatsoever
ingenjör (-en -er) engineer
ingå (-r ingick ingått) to be included
inkomst (-en -er) income
inlagd gurka gherkin
inlagd sill pickled herrings
inlagda rödbetor pickled beetroots
inne in (inside)
- innehåll/a (-er -håll -hållit) to contain
inomhus indoors
insläpp admission
insnö/ad (-at -ade) snow-bound
instift/a (-ar -ade -at) to establish
inställ/d (-t -da) cancelled
inte ... förrän not until
inte alls not at all
inte bry sig om not to bother about
inte vara förjuzt i not to care for
internatskola boarding school
intresserad av interested in
invandrare (-n -0) immigrant
invånare (-n -0) inhabitant
ironisk (-t -a) ironic
Italien Italy
italiensk (-t -a) Italian
italienska (-n) Italian (language)
ja yes
jädå oh yes
jag I
jag/a (-ar -ade -at) hunt
januari January
jäsä really?; is that so?
javisst yes, certainly; yes, of course
jobb (-et -en) the place of work
jogg/a (-ar -ade -at) to go jogging
jord (-en -ar) earth
jordgubbstårt/a (-an -or) strawberry
gâteau
jourtjänsten emergency services
ju of course; as you know
ju ... desto the ... the
Jugoslavien Yugoslavia
julbord (-et -0) Christmas buffet
julgransplundring (-en -ar) stripping of the Xmas tree
juli July
julkalpp (-en -ar) Christmas present
julrim (-met -0) Christmas rhyme (on the presents)
julsink/a (-an -or) Christmas ham
jultomte (-en -ar) Father Christmas; Santa Claus
juni June
just bakom just behind
jämna pengar the right amount
- jämnt exactly
järnvägsstation (-en -er) railway station
jättesnall terribly kind
kafé (-ett -er) café
kaffe (-t) coffee
kalender (-n) (kalendrar) calendar
kalkon (-en -er) turkey
kall (-t -a) cold
kallas is called
kalvstek (-en -ar) roast veal
kanal (-en -er) canal
kanske perhaps
kapspegel (-en -ar) sailing-race
karaktäriser/a (-ar -ade -at) characterise
kart/a (-an -or) map; town plan
kasser/a (-ar -ade -at) to condemn; discard; destroy
kassörsk/a (-an -or) cashier (female)
katastrof (-en -er) catastrophe; disaster
kejsarinna (-an -or) empress
kemi (-n) chemistry
killa (-ar -ade -at) in to pop in
kill/e (-en -ar) boy
kilo (-t -n) kilo
kind (-en -er) cheek
kinesisk (-t -a) Chinese
kiosk (-en -er) kiosk
kivas om to argue about
klag/a (-ar -ade -at) på to complain about
klagomål (-et -0) complaint
klar (-t -a) ready
klar/a (-ar -ade -at) sig to manage
klick (-en -ar) knob (of butter)
klimat (-et -0) climate
klipp/häll (-en -ar) bare rock
kla (-r -dde -it) någon to suit somebody
kla majstången to decorate the maypole
kläder (plural) clothes
knappast hardly
knä (-e) (-n) knee
koft/a (-an -or) cardigan
kollektivtrafik (-en) public transport
kollider/a (-ar -ade -at) to collide
komma fram to arrive
kommitté (-et -er) café; patisserie
konkurrens (-en) competition
konsert (-en -er) concert
konst (-en -er) art
- konstmuseum art museum
konstnär (-en -er) artist; designer
konsument (-en -er) consumer
konto (-t -n) account
kontor (-et -0) office
konversation (-en -er) conversation
koppling (-en -ar) clutch
korvkiosk (-en -ar) hot-dog stand
kost/a (-ar -ade -at) to cost
krabb/a (-an -or) crab
krans (-en -ar) wreath
kreditkort (-et -0) credit card
krig (-et -0) war
kring around
kristallskål (-en -ar) crystal bowl
kronjuvel (-en -er) crown jewels; state regalia
kropp (-en -ar) body
kudde (-n -ar) pillow
kultur (-en -er) culture
kung (-en -ar) (from 'konung') king
Kungsan (colloquial) Kungsträdgården (a park)
Kungsgatan King Street
kunna kan kunde kunnat can; to be able to; know
kurs (-en -er) course; class
kusin (-en -er) cousin
kust (-en -er) coast
kvalitet (-en -er) quality
kvar left
kvart i åtta a quarter to eight
kvartal (-et -0) quarter (of a year; three months)
kvarterstrog (-en -ar) local restaurant
kvinna (-an -or) woman
kvitto (-t -n) receipt
kväll (-en -ar) evening
kyckling (-en -ar) chicken
kyla (-n) cold
kylar/e (-n -0) radiator
kylskåp (-et -0) fridge
kyrka/a (-an -or) church
känd (känt kända) known
känna (-er -de -t) to feel; know
kö (-n -er) queue
köp/a (-er -te -t) to buy
kör/a (kör -de -t) (bil) to drive
köra av vägen to drive off the road

- körfält (-et-0) *lane*
 körkort (-et-0) *driving licence*
 kött (-et) *meat*
 köttbullar (-en -ar) *meatball*
 lager (lagret) *lager*
lagom just right; enough
 land (-et länder) *country*
 Landsfädern *Father of the people*
 landskap (-et-0) *province; scenery*
 lapp (-en -ar) *Laplander*
 lax (-en -ar) *salmon*
 led/a (-er -de lett) *to lead*
 ledare (-n-0) *leader*
 ledig (-t-a) *free; vacant*
 leds/en (-et-na) *sorry; sad*
 legitimation (-en) *proof of identity*
 lev/a (-er -de -t) *to live*
 levande *living; growing*
 leverpastej (-en -er) *liver pâté*
 levnadsstandard (-en -er) *standard of living*
 ligg/a (-er läg legat) *to lie; be situated*
 liggvagn (-en -ar) *couchette*
 lika långt *as far*
 lika vanligt *as common as*
 liksom *like; as well as*
 lilla *little*
 Lilla julafton *December 23rd*
 lillasyster *little sister*
 lillebror *little brother*
 limr/a (-an -or) *loaf*
 lingon (-et-0) *cranberries*
 linje (-n-r) *line*
 linne/a (-an -or) *twinflower*
 lista/a (-an -or) *list*
 lite *a little*
 lite för mycket *a little too much*
 lite grön *a little*
 lite över *a little past*
 liten litet små *little; small*
 liter (-n-0) *litre*
 liv (-et-0) *life*
 livegen, livegna *serf-, s-*
 ljus (-t-a) *light; fair*
 ljus (-et-0) *light; candle*
 lock/a (-ar -ade -at) *to attract*
 luft (-en) *air*
 luftig (-t-a) *airy*
 lugn (t-a) *calm*
 lung/a (-an -or) *lung*
 lunginflammation (-en -er) *pneumonia*
 lussekatt 'Lucia cat'
 lutfsk (-en) *boiled ling*
 lykta (-an -or) *headlight*
 lyska (-er -te -t) *to shine; be switched on*
 lyssn/a (-ar -ade -at) *to listen*
 lyxrestaurang (-en -er) *luxury restaurant*
 låm/a (-ar -ade -at) *to borrow; lend*
 långsam (-t-ma) *slowly*
 låv/a (-er låt låtit) *to let; sound*
 läcker (läckert läckra) *delicious*
 läge *situation*
 lägenhet (-en -er) *flat*
 lägg/a (-er la(de) lagt) *to lay; put*
 lägga (-er la(de) lagt) *sig to go to bed*
 lägga in *backen to get into reverse gear*
 lägga in ettan *to get into first gear*
 läkare (-n-0) *doctor*
 lämna mig i fred *leave me in peace*
 längd (-en -er) *length*
 länge *long (about time)*
 långt/a (-ar -ade -at) *after long to; long for*
 lär/a (lär -de -t) *sig learn*
 lärare (-n-0) *teacher*
 lärarinna/a (-an -or) *female teacher*
 lärjunge (-en -er) *disciple*
 läs/a (-er -te -t) *to read; study*
 laskedryck (-en -er) *soft drink*
 lätt (lätt lätt) *light; easy*
 lördag *Saturday*
 lös (-t-a) *loose*
 lös/a (-er -te -t) *to dissolve*
 lös/a (-er -te -t) *in to cash*
 lövbiff (-en -ar) *minute-steak*
 mag/e (-en -ar) *stomach*
 maj *May*
 majoritet (-en -er) *majority*
 makt (-en -er) *power*
 maktlös (-t-a) *powerless*
 mamma/a (-an -or) *mother*
 man *one; you, people; they*
 man (-nen män) *man; husband*
 mark (-en -er) *ground*
 mars *March*
 massport (-en) *popular sport*
 massös (-en -er) *masseuse*
 mat (-en) *food*
 matavdelning (-en -ar) *food hall*
 match (-en -er) *match*
 matsedel (-n -sedlar) *menu*
 matsäck (-en -ar) *tablespoon*
 matsäck (-en -ar) *packed lunch*
 matt (matt matta) *faint*
 med *with*
 medan *while*
 medborgarskap (-et-0) *citizenship*
 medeltida *medieval*
 medlem (-men -nar) *member*
 medvetlös (-t-a) *unconscious*
 medvind *following wind*
 mekaniker (-n-0) *mechanic*
 mellan *between*
 mellersta *central*
 men *but*
 met/a (-ar -ade -at) *angle, fish*
 middag (-en -ar) *dinner*
 midnatt *midnight*
 midnattssol (-en) *Midnight Sun*
 midvinter mörker *Midwinter Darkness*
 mig *me; myself*
 migrän (-en) *migraine*
 mild (milt milda) *mild*
 miljard (-en -er) *a thousand million*
 miljon (-en -er) *million*
 miljö (-n -er) *environment*
 miljöförstöring (-en) *environmental pollution*
 min (mitt mina) *my, mine*
 mindre *smaller*
 mineral (-et (i) er) *mineral*
 mineralvatten (-vattnet-0) *mineral water*
 minne (-t-n) *souvenir*
 minoritet (-en -er) *minority*
 minska/a (-ar -ade -at) *to decrease*
 minsta *slightest*
 miss/a (-ar -ade -at) *to miss*
 mitt emot *opposite*
 mjöl (-et-0) *flour*
 mjölk (-en) *milk*
 mo (de) r (-n mödrar) *mother*
 moderniser/a (-ar -ade -at) *to modernise*

naturligtvis *of course; naturally*
 nederbörd (-en) *precipitation*
 nedsatt pris *reduced price*
 nej *no*
 nerfö *down*
 nerifrån *from below*
 ni *you (pl.)*
 nio *nine*
 nionde *ninth*
 nitio *ninety*
 nittionde *nineteenth*
 nitton *nineteen*
 nittonde *nineteenth*
 njuta (-er njöt, njutit) *enjoy*
 nobelpristagare (-n -0) *Nobel prize*
 winner
 nog *probably; (here: I think)*
 noggrann (noggrant, noggranna) *careful*
 noll *nought, zero*
 nomad (-en -er) *nomad*
 Nordens Venedig *the Venice of the North*
 norr *north*
 Norrland *the northern half of Sweden*
 norrut *northwards*
 nota (-an -or) *bill*
 november *November*
 nu *now*
 numera *nowadays*
 nummer (numret, nummer) *number*
 nybakad (-at -ade) *freshly baked*
 nyckel (-n nycklar) *key*
 nymalen (nymalet, nymalna) *freshly ground*
 nytt/a (-an) *use*
 någon *someone; anyone*
 någon annans *somebody else's*
 någon (något, några) *some; any*
 någon som helst *anybody*
 någonstans *anywhere; somewhere*
 något annat *something else*
 något/någonting *something; anything*
 när *when*
 närhet (-en) *vicinity*
 när som helst *at any time; whenever*
 närmast (-e) *nearest*
 näsa (-an -or) *nose*
 nästa (the) *next*
 nästan *almost*

pass/a (-ar -ade -at) *to fit*
 passera (-ar -ade -at) *to pass*
 passkontrollören *Immigration Officer*
 pengar *money*
 peppar (-n) *pepper*
 pepparkakshus (-et -0) *gingerbread house*
 perfekt *perfectly*
 persilja (-n -0) *parsley*
 persiljesmör (-et) *parsley butter*
 person (-en -er) *person*
 pickolo (-n) *porter; bellboy*
 pilot (-en -er) *pilot*
 pirat (-en -er) *pirate*
 planer/a (-ar -ade -at) *to plan*
 plats (-en -er) *place; room*
 platsbiljett (-en -er) *seat reservation (ticket)*
 nummer
 plattform (-en -ar) *platform*
 plock/a (-ar -ade -at) *to pick*
 plög/a (-ar -ade -at) *to clear (of snow)*
 plumpudding (-en -ar) *Christmas pudding*
 plånbok (-en plånböcker) *wallet*
 pojke (-en -ar) *boy*
 polcirkeln *the Arctic circle*
 polisen *the police*
 polisstation (-en -er) *police station*
 politik (-en) *politics; policy*
 politisk *political*
 popkonsert *pop concert*
 populär (-t -a) *popular*
 post/a (-ar -ade -at) *to post*
 posten *the post office*
 potatis (-en -ar) *potato*
 potatismos (-et) *mashed potatoes*
 praktikanter (-en -er) *trainee*
 praktiskt taget *practically*
 prat/a (-ar -ade -at) *to talk*
 present (-en -er) *present*
 pris (-et -er) *price*
 pris (-et -0) *prize*
 prisklass (-en -er) *price category*
 problem (-et -0) *problem*
 procent *per cent*
 produkt (-en -er) *product*
 prov/a (-ar -ade -at) *to try on*

pryd/a (-er -de pytt) *to adorn*
 präst (-en -er) *clergyman; parson*
 präster *clergy*
 prov/a (-ar -ade -at) *to try*
 punktering (-en -ar) *puncture*
 på *on; at; in*
 på allvar *seriously*
 på landet *in the countryside*
 på stan (from 'staden') *into town*
 pålägg (-et -0) *things to put on the rolls*
 pålägg (-et -0) *toppings*
 paron (-et -0) *pear*
 radio (-n radioapparater) *radio*
 radioaktivitet (-en) *radioactivity*
 rak (-t -a) *straight*
 ratt (-en -ar) *steering wheel*
 REA (short for 'realisation') *sale*
 recept (-et -0) *prescription; recipe*
 redan *already*
 regel (-n regler) *rule; regulation*
 regering (-en -ar) *government*
 regn/a (-ar -ade -at) *to rain*
 regnig (-t -a) *rainy*
 rekommender/a (-ar -ade -at) *to recommend*
 religion (-en -er) *religion*
 ren (-t -a) *clean*
 ren (-en -ar) *reindeer*
 reningsverk (-et -0) *sewage works*
 rensköttsel (-n) *reindeer farming*
 res/a (-an -or) *journey*
 resa (-er -te -t) *to travel; erect; raise*
 resecheck (-en -ar) *traveller's cheque*
 reserver/a (-ar -ade -at) *to reserve*
 reseskildring (-en -ar) *travel account*
 resluskort (-et -0) *discount travelcard*
 rest (-en -er) *rest*
 restaurang (-en -er) *restaurant*
 ridning (-en) *horse-riding*
 riksdag (-en -ar) *the Swedish parliament*
 riksdagsledamot (-en --ledamöter) *member of parliament*
 riktig (-t -a) *real; true*
 riktigt *really; properly*
 rimlig (-t -a) *reasonable*
 ring/a (-er -de -t) *to ring*
 ris (-et) *rice*

risgryngröt (-en) (boiled) rice pudding	se ut som look like, resemble
rolig (-t-a) nice; fun	sedan afterwards
rondell (-en-er) roundabout	sedan dess since then
rostat bröd toast	sedan urminnes tider from time immemorial
rum (-met-0) room	segelfartyg (-et-0) windjammer
runt around	segla (-ar-ade-at) to sail
runt omkring around	segling (-en-er) sailing
rygg (-en-er) back	sekreterare (-n-0) secretary
ryska (-n) Russian (language)	senap (-en) mustard
råd (-et-0) advice	senast at the latest
råka ut för to be involved in; meet with	september September
räckva (-er-te-t) to be enough	servera (-ar-ade-at) serve
rädd (-a) afraid	serveras is served
räddva (-ar-ade-at) to save	servitris (-en-er) waitress
räkna (-an-0) prawn	sex six
räkna (-ar-ade-at) med to calculate	sextio sixty
räntva (-an-0) interest	sextionde sixtieth
rätt (-en-er) dish	sexton sixteen
rätt (-en-er) right	sextonde sixteenth
röd avgång discount departure	siffr/a (-an-0) figure
röd rött röda red	sig (sing.) himself/herself/itself/oneself
rödbetslag (-en) liquid from pickled beetroot	sig (pl.) themselves
rödspätt/a (-an-0) plaice	signalhorn (-et-0) (tuba) hooter
rödvin (-et) red wine	simning (-en) swimming
rökare smoker	sin sitt sina his/hers/its/their own
röra (-rör-de-t) sig to keep moving	sittvagn (-en-er) ordinary seat (on train)
rörelse (-n-r) movement	SJ (Statens Järnvägar) the State Railways
röst/a (-ar-ade-at) vote	sju seven
röstträtt (-en) the right to vote	sjuk (-t-a) ill
rött pris reduced price	sjukdom (-en-er) illness
saffransbull/e (-en-er) saffron bun	sjukhus (-et-0) hospital
sak (-en-er) thing	sjuksköterska (-an-0) nurse
sakta/a (-ar-ade-at) farten to slow down	sjunde seventh
salad (-en-er) salad	sjung/a (-er sjöng sjungit) sing
saladshuvud (-et-en) lettuce (lit. 'head of lettuce')	sjuuttio seventy
salt (-et) salt	sjuuttionde seventieth
sambo live-in partner	sjuutton seventeen
same (-n-r) Lapp, Laplander	sjuuttionde seventh
samiska (-n) the language of the Lapps	själv (-t-a) self
samma same	självklart obvious; natural
sammankalla/a (-ar-ade-at) to summon	självservering self-service
sann (sant samma) true, real	sjätte sixth
schema (-t-n) timetable	sjökaptan (-en-er) (sea) captain
se (-r såg sett) to see	ska det inte vara? wouldn't you like?
se efter look after	ska (ska(l)) skulle skolat shall
se till bara see to it	skad/a (-an-0) damage

skaldjur (-et-0) shellfish	smörgåsbord Swedish traditional buffet
skattkammare (-n-0) treasury	snabb (-t-a) fast
skick/a (-ar-ade-at) send	snabbköp (-et-0) self-service shop; supermarket
skidlov (-et-0) skiing vacation	snaps aquavit
skuld (-a) divorced	snart soon
skin/a (er sken skinit) to shine	snett diagonally
skinka/a (-an-0) ham	snäll (-t-a) kind; well-behaved
skjut/en (-ei-na) shot	snöplög (-en-er) snow-plough
skog (-en-er) forest	snöskoter (-n snöskotrar) snow-mobile
skola/a (-an-0) school	sock/a (-an-0) sock
skolplikt (-en) compulsory schooling	socker (sockret socker) sugar
Skottland Scotland	sockersjuka (-n) diabetes
skott/e (-en-er) Scot	sol (-en-er) sun
skram/a (-ar-ade-at) to rattle	solsken (-et-0) sunshine
skrift (-en-er) publication	som as
skrivbord (-et-0) desk	som who; which; that
skrämma/a (-er-de-t) to frighten	som vanligt as usual
skräp (-et-0) rubbish	sommar (-en somrar) summer
skulle vilja would like to	son (-en söner) son
skulle vilja ha would like to have	sopsäck (-en-er) dustbin
skydd/a (-ar-ade-at) to protect	sort (-en-er) sort
skyddshelgon (-et-0) patron saint	sov/a (-er sov sovit) to sleep
skyltfönster (-fönstret-0) shop window	sovrum (-met-0) bedroom
skynad/a (-ar-ade-at) sig to hurry	sovsäck (-en-er) sleeping-bag
skådespelerska (-an-0) actress	sovvagn (-en-er) sleeper
skål! cheers!	spanjor (-en-er) Spaniard
skåp (-et-0) cupboard	spanska (-n) Spanish (language)
skäl (-et-0) reason	sparbanksbok (-en -böcker) savings book
skämd (about food) go off	sparrissopp/a (-an-0) asparagus soup
skärrp (-et-0) belt; sash	spela/a (-ar-ade-at) to play
skön (-t-a) nice; comfortable; lovely	spela skivor to play records
slita sig ifrån to tear oneself away	spetsig (-t-a) pointed
slott (-et-0) palace; castle	spis (-en-er) cooker; fireplace
slut/a (-ar-ade-at) to finish	sport och idrott games and athletics
slutsåld sold out	spricka (-er sprack spruckit) to crack, split
slå (-r slog slagit) to hit; strike; chime	sprida/a (-er-de sprit) sig to spread
slå (-r slog slagit) in to wrap	springa (-er sprang sprungit) to run
slå upp ett tält to pitch a tent	språk (-et-0) language
släkting (-en-er) relative	spår (-et-0) track; line
släng/a (-er-de-t) ut to throw out	spårvagn (-en-er) tram
släpp/a (-er-te-t) av to let out (of car)	spänna fast to fasten
slätt (-en-er) plain	spännande thrilling
smak (-en-er) taste	stad (-en städer) city; town
smaka/a (-ar-ade-at) to taste	stadshuset City Hall
smaksätt/a (-er -sätte -satt) season	standard (-en) standard
smal (-t-a) narrow	
smittad (-at-ade) infected; contaminated	
smultron (-et-0) wild strawberries	
smörgås (-en-er) sandwich	

- stamn/a (ar-ade-at) *stop, stay*
 starkt (about drinks) *alcohol*
 stat (-en-er) *state*
 statistik (-en) *statistics*
 statligt stöd *state subsidy*
 statsminister (-n -ministrar) *prime minister*
 stats tjänsteman (-nen -män) *civil servant*
 staty (-n-er) *statue*
 stick/a (-ar-ade-at) *to knit*
 stiftelse (-n-er) *foundation*
 stig/a (-er steg stigit) *to step; rise*
 stig/a (-er steg stigit) *på to get up*
 stil (-en-er) *style*
 stjärn/a (-an-er) *star*
 stjärngosse (-en-er) *star boy*
 stjärt (-en-er) *bottom; tail*
 stockholmmar/e (-en-0) *Stockholmer*
 stol (-en-er) *chair*
 stopp/a (-ar-ade-at) *to stop*
 storasyster *big sister*
 Storbritannien *Great Britain*
 storebror *big brother*
 storlek (-en-er) *size*
 storm/a (-ar-ade-at) *to blow a gale*
 storstad (-en -städer) *big city*
 strand (-en, stränder) *beach*
 strax *soon*
 strax efter *soon after*
 strax intill *next door; right beside*
 strumphyxor *tights*
 student (-en-er) *student*
 studentisk/a (-an-er) *female student*
 studerande (-n-0) *student*
 studeranderabatt (-en-er) *student discount*
 styck (plural, stycken) *each (lit. 'per piece')*
 styr/a (styr-de-t) *to steer*
 styvdotter *stepdaughter*
 styvfar *stepfather*
 styvmor *stepmother*
 styvson *stepson*
 stå (-r stod stått) *to stand*
 stånd (-et-0) *estate*
 städ/a (-ar-ade-at) *to tidy up*
 städersk/a (-an-er) *female cleaner*
- ställning (-en-er) *position*
 stäm/m/a (-er, stämde stämt) *to be correct/right*
 stämp/a (-ar-ade-at) *to stamp*
 stäng/a (-er-de-t) *to shut*
 stöld (-en-er) *theft*
 stör/a (stör-de-t) *to disturb*
 störst (-a) *largest*
 succé (-n-er) *success*
 sur *sour; acid*
 svamp (-en-er) *mushroom*
 svar (-et-0) *answer*
 svensk *Swedish*
 svensk (-en-er) *Swede*
 svensk/a (-an-er) *Swedish woman*
 svenska (-n) *Swedish (language)*
 Sverige *Sweden*
 sväger (-n svägrar) *brother-in-law*
 svårighet (-en-er) *difficulty*
 svägerska (-an-er) *sister-in-law*
 svärdotter (-n -dottrar) *daughter-in-law*
 svärfar *father-in-law*
 svärmor *mother-in-law*
 svårson (-en -söner) *son-in-law*
 Sydamerika *South America*
 sydlig (-t-a) *southerly*
 sydspetsen *the southernmost point*
 symbol (-en-er) *symbol*
 synd *pity; shame*
 syssling/nästkusin *second cousin*
 system (-et-0) *system*
 systerdotter (-n -dottrar) *niece (sister's daughter)*
 systerson (-en -söner) *nephew (sister's son)*
 så *so; how*
 så . . . som *as . . . as*
 så . . . som möjligt *as . . . as possible*
 så gärna *by all means; with pleasure*
 sängersk/a (-an-er) *female singer*
 säg/a (-er sa (de) sagt) *say*
 säker (-t säkra) *sure; certain*
 säkert *certainly; surely*
 sälj/a (-er sålde sålt) *to sell*
 sång (-en-er) *bed*
 särskilt *particularly*
 sätt/a (-er satte satt) *put; place*
 sätta in *deposit*
 söder *south*
- södra *southern*
 söndag *Sunday*
 T-centralen (abbrev. tunnelbanecentralen) *underground*
 T-troj/a (-an-er) *T-shirt*
 ta (-r tog tagt) *to take*
 ta det lugnt *take it easy*
 ta hand om *take care of*
 ta med sig *bring*
 ta ut *withdraw*
 ta (-r tog tagt) *med to bring*
 tablett (-en-er) *tablet*
 tack *thank you; please*
 tack vare *thanks to*
 tacksam (-t tacksamma) *grateful*
 tagit emot *received*
 tala/a (-ar-ade-at) *to speak*
 tala/a (-ar-ade-at) *om to tell*
 tand (-en tänder) *tooth*
 tandläkare (-n-0) *dentist*
 tank/a (-ar-ade-at) *to fill up with petrol*
 tappa/a (-ar-ade-at) *to lose*
 te (-et) *tea*
 teater (-n teatrar) *theatre*
 teknik (-en-er) *technology*
 telefon (-en-er) *telephone*
 telefonautomat (-en-er) *payphone*
 temperatur (-en-er) *temperature*
 tennis (-en) *tennis*
 termos (-en-er) *thermos*
 tesked (-en-er) *teaspoon*
 testamente (-t-n) *will*
 testamentär/a (-ar-ade-at) *to bequeath*
 tid (-en-er) *time*
 tidigt (-t-a) *early*
 tidigt i förgår *early the day before yesterday*
 tidning (-en-er) *newspaper*
 till *to; for*
 till exempel (abbrev. t.ex.) *for example (e.g.)*
 till minne av *in memory of*
 till slut *in the end*
 tillbaka *back*
 tillgänglig (-t-a) *accessible; available*
 tillsätt/a (-er -satte -satt) *to add*
 timm/e (-en-er) *hour*
- ting (-et-0) (hist.) *thing*
 tio *ten*
 tiokron/a (-an-er) *10 kronor coin*
 tionde *tenth*
 tisdag *Tuesday*
 titt/a (-ar-ade-at) *to look*
 Tjumbölylock/a (-an-er) *the accident at Chernobyl*
 tjuga (slang) *20-kronor note*
 tjugo *twenty*
 tjugokronorsedel (-n -sedlar) *20-kronor note*
 tjugondag Knut *twenty days after Christmas*
 tjugonde *twentieth*
 toalet (-en-er) *toilet*
 tolfte *twelfth*
 tolv *twelve*
 tomat (-en-er) *tomato*
 tomt (-en-er) *private plot*
 tonåring (-en-er) *teenager*
 torg (-et-0) *market-place*
 torgstånd (-et-0) *market-stall*
 torsdag *Thursday*
 traditionellt *traditionally*
 trafik (-en) *traffic*
 trafikljus (-et-en) *traffic-light*
 trafikolycka (-an-er) *road traffic accident*
 tre *three*
 tre trappor upp *on the third floor*
 tredje *third*
 trettio *thirty*
 trettionde *thirtieth*
 tretton *thirteen*
 trettionde *thirteenth*
 trevlig (-t-a) *nice; pleasant*
 trevlig resa *have a nice journey*
 tro (-r -dde-tt) *believe*
 tron (-en-er) *throne*
 träkig (-t-a) *boring; dull; a shame*
 tråkigt *sad; unfortunate*
 träffa/a (-ar-ade-at) *meet*
 träsko (-n-r) *clogs*
 tröja/a (-an-er) *sweater*
 trött (trött trötta) *tired*
 tumm/e (-en-er) *thumb*
 tunnel (-n tunnlar) *tunnel*
 tur *luck*

tur och retur (abbrev. T. o. R.) *return*
 tickett
 Turkiet *Turkey*
 tusen *thousand*
 tusende *thousandth*
 tusenlapp (-en -ar) *1000-kronor note*
 tui/a (-ar -ade -at) *to hoot*
 två *two*
 tvårgata/a (-an -or) *crossroad*
 tvärtom *on the contrary; the opposite*
 tyck/a (-er -te -t) *to think; consider*
 tycker om (stress on o) *like*
 tycker om (stress on y) *think of*
 typisk (-t -a) *typical*
 tyska (-n) *German (language)*
 tyvärr *unfortunately*
 lå (-n -r) *toe*
 låg (-et -0) *train*
 lå/a (-er -de -t) *to agree with (about food)*
 täck/a (er -te -t) *to cover*
 tält (-et -0) *tent*
 tält/a (-ar -ade -at) *to camp*
 tänk/a (-er -te -t) *to think; intend to*
 tjän/a (-an -or) *maid; attendant*
 törstig (-t -a) *thirsty*
 ugn (-en -ar) *oven*
 underbar (-t -a) *wonderful*
 underlig (-t -a) *curious*
 underteckn/a (-ar -ade -at) *to sign*
 undervisning (-en) *tuition*
 undr/a (-ar -ade -at) *to wonder*
 ungdom (-en -ar) *youth, young people*
 ungdomsrabatt (-en -er) *youth discount*
 ungefär *approximately*
 ungerska (-n) *Hungarian (language)*
 unik (-t -a) *unique*
 upple up
 upp och ner *upside down*
 uppfinnare (-n -0) *inventor*
 uppfinning (-en -ar) *invention*
 uppgift (-en -er) *detail; information*
 uppifrån *from above*
 uppkallad efter *named after*
 upplaga/a (-an -or) *edition*
 upplevelse (-n -er) *experience*
 upplysning (-en -ar) *information*
 upprör/a (-pp -or -de -t) *to upset*

varandra *each other; one another*
 varannan dag *every other day*
 vardagsrum (-met -0) *sitting room*
 varg (-en -ar) *wolf*
 varier/a (-ar -ade -at) *to vary*
 varifrån *from where, whence*
 varm (-t -a) *warm*
 varmrätt (-en -er) *main course*
 varningsmärke (-t -n) *warning sign*
 varsgod/a *here you are, please*
 vart *where (to)*
 vart . . . än *wherever*
 varuhus (-et -0) *department store*
 Vasaloppet *the Vasaski race*
 vatten, (vattnet -0) *water*
 veck/a (-an -or) *week*
 veckoslut (-et -en) *weekend*
 vem som helst *anybody; whoever*
 verand/a (-an -or) *veranda*
 verk/a (-ar -ade -at) *to seem*
 verkligen *really*
 verkstad (-en --stader) *garage*
 veta *vet visste vetat to know*
 vetenskaps/man (-mannen -män) *scientist*
 vi *we*
 vi ses *see you*
 vi ses snart *see you soon*
 vid at; by
 vid halv nio-tiden *around half past eight*
 vidd (-en -er) *vast expanse; wide open space*
 video (-n), videoapparater *video*
 viking (-en -ar) *Viking*
 vikt (-en -er) *weight*
 viktig (-t -a) *important*
 vild (vilt vilda) *wild*
 vilken *what a*
 vilken (vilket vilka) *which; what*
 vill du vara snäll och . . . please
 vill gärna *would like to*
 vilse *lost*
 vilstängsel (-stängslet -0) *game fences*
 vin- och spritträttigheter *fully licenced*
 vindrutetorkare (-n -0) *windscreenwiper*
 vinlist/a (-an -or) *wine list*
 vinter (-n, vintrar) *winter*
 vis/a (-ar -ade -at) *to show*

vis/a (-ar -ade -at) *sig to appear*
 vispråde (-n) *whipped cream*
 vissa *certain*
 vistelse (-n -r) *to stay*
 vore *where; would be*
 vuxen vuxna *adult*
 vykort (-et -0) *postcard*
 våning (-en -ar) *floor; apartment*
 våningsgång (-en -ar) *bunk bed*
 vår (-t -a) *our(s)*
 vår (-en -ar) *spring*
 väck/a (-er -te -t) *to wake; rouse*
 väckarklock/a (-an -or) *alarm clock*
 väder (-vädret -0) *weather*
 väg (-en -ar) *road; way*
 vägkorsning (-en -ar) *crossroads*
 vägskal (-et -0) *crossroads (out of town)*
 väjningsplikt *duty to give way*
 väl *I suppose; probably; well*
 väl markerad *well-marked*
 väldigt *tremendously*
 välj/a (-er valde valt) *to choose*
 välkommen/välkomna *welcome*
 välkänd/d (-t -da) *well-known*
 vän (-nen -ner) *friend*
 väninna/a (-an -or) *female friend*
 vänj/a (-er vande vant) *sig to get used to*
 vänster *left*
 vänt/a (-ar -ade -at) *to wait*
 världshus (-et -0) *country inn*
 vark/a (-er -te -t) *ache*
 värld (-en -ar) *world*
 världsberöm/d (-t -da) *world-famous*
 världsmedborgare (-n -0) *world citizen*
 värme (-n) *heat*
 väska/a (-an -or) *bag; suitcase*
 väster *west*
 västkustsallad *west coast salad*
 vätsk/a (-an -or) *liquid*
 växa/a (-er -te -t) *to grow*
 växel (-n växlar) *gear; switchboard*
 växelkurs (-en -er) *exchange rate*
 växelspak (-en -ar) *gear lever*
 växl/a (-ar -ade -at) *to change (money or gear)*
 växlingsavgift (-en -er) *commission; service charge*
 växt (-en -er) *plant*

yr (-t -a) dizzy	östlig (-t -a) easterly
yrke (-t -n) occupation; profession	östra <i>eastern</i>
yta (-an -or) surface	över <i>over; across; via</i>
ytterligare <i>further</i>	övergångsställe (-t -n) <i>pedestrian crossing</i>
åk/a (-er -te -t) to go; travel	överskott (-et) <i>surplus</i>
åka skidor to go skiing	överskrid/a (-er --skred --skridit) to exceed
åka skridskor <i>skate</i>	övertal/a (-ar -ade -at) to persuade
ålder (-n åldrar) age	övertyg/a (-ar -ade -at) to convince
ålderdomshem (-met -0) <i>old people's home</i>	
år (-et -0) year	
ås (-en -ar) ridge	
återlöses is redeemed	
åtminstone at least	
åtta <i>eight</i>	
åttio <i>eighty</i>	
åttionde <i>eightieth</i>	
åttonde <i>eightth</i>	
äg/a (-er -de -t) to own	
äg/a (-er -de -t) rum to take place	
äggrätt (-en -er) egg dish	
ägn/a (-ar -ade -at) sig åt to make a living from	
älg (-en -ar) elk	
älsk/a (-ar -ade -at) to love	
älv (-en -ar) river	
ämne (-t -n) subject	
än <i>than</i>	
änd/a (-an -ar) end	
ända in i vår tid right up to our time	
äng (-en -ar) meadow	
äppelkak/a (-an -or) apple cake	
äpple (-t -n) apple	
äpplemust apple juice	
är is	
ärter peas	
ärv/a (-er -de -t) to inherit	
ät/a (-er åt ätit) to eat	
även om even if	
äventyrsfilm (-en -er) thriller	
ö (-n -ar) island	
ög/a (-at -on) eye	
öl (-et) beer	
önska (-ar -ade -at) to wish	
öppen open	
öppn/a (-ar -ade -at) to open	
ör/a (-at -on) ear	
öster east	

INDEX TO GRAMMAR NOTES

Adjectives

The indefinite form – agreement with noun

Unit 3

The definite form

Unit 8

Comparison of adjectives

Unit 6

Liika . . . som, samma . . . som, inte så . . . som, bättre än

Unit 8

Unit 14

Unit 14

Unit 8

Unit 11

Unit 8

Unit 17

Unit 15

Unit 15

Unit 16

Units 6, 8, 10

Adjectives without endings

Variations of the indefinite form

Unit 14

Unit 8

Unit 11

Unit 8

Unit 17

Unit 15

Unit 15

Nationality adjectives

Unit 8

Unit 17

Unit 15

Unit 15

Unit 15

Unit 15

Unit 15

Unit 15

Unit 14

Unit 14

Units 5, 18

Unit 14

Units 9, 12, 14

Units 9, 12, 14

Units 9, 12, 14

Units 9, 12, 14

Units 9, 12, 14

Units 9, 12, 14

Conjunctions

Co-ordinating and subordinating conjunctions

Unit 17

Adverbs

Adjectives used as adverbs

Unit 14

Unit 14

Units 5, 18

Unit 14

Units 9, 12, 14

Units 9, 12, 14

Units 9, 12, 14

Units 9, 12, 14

Units 9, 12, 14

Units 9, 12, 14

Units 9, 12, 14

Units 9, 12, 14

Interjections

Interjections

Units 1, 16, 17

Nouns

Gender

Unit 1

The indefinite article

Unit 1

The definite article singular (attached to the end of a noun)

Unit 2

The additional definite article

Unit 2

The plural forms

Units 3, 4, 5, 6, 7, 11

The definite article in plural (attached to the end of the noun)

Unit 7

Noun survey

Unit 7

Possession

Unit 1

Noun in the indefinite form but adjective in the definite form

Unit 8

End article in Swedish – possessive adjective in English

Unit 16

Differences in the use of articles

Units 1, 16

Nationality nouns

Unit 11

Noun endings denoting females

Unit 16

Difficult nouns

Units 4, 6, 10, 12, 18

Numerals

Cardinal numbers 0 – 12

Unit 2

Cardinal numbers 13 – 100

Unit 3

Cardinal numbers 24 – 1 000 000 000 000

Unit 5

Ordinal numbers

Unit 13

Time by the clock

Unit 3

Dates

Units 13, 18

Orthography

Small or capital letters

Units 1, 3, 11, 12

Spelling of words ending in **-m** or **-n**

Unit 13

Spelling of words containing a double **-m** or **-n**

Unit 13

Prepositions

Some common prepositions

Unit 17

Prepositions in time expressions

Units 3, 4, 12, 14, 18

Prepositions of repeated action

Unit 16

Prepositions of place

Units 4, 7

No preposition corresponding to *of* in quantity and measurement expressions

Units 2, 6

Difficult prepositions

Units 14, 16

Pronouns

Subject forms of personal pronouns

Unit 1

Object pronouns

Unit 4

Interrogative pronouns

Unit 2

Relative pronouns

Unit 5

Demonstrative pronouns

Unit 6

Indefinite pronouns

Units 2, 6, 13

Indefinite pronouns (**man, ens, en**)

Unit 10

Reflexive pronouns

Unit 10

Non-reflexive and reflexive possessives

Unit 15

Vem som, vad som, vilken som

Unit 17

Emphatic pronouns

Unit 15

Pronunciation

Difficult pronunciation of loan-words

Unit 11

Verbs

The infinitive

Unit 1

The present tense

Units 1, 2, 11

Continuous tense in English – simple tense in Swedish

Unit 1

The modal verbs

Unit 2

Position of verbs

Units 1, 5, 17

The past tense, I conjugation

Unit 8

The past tense, II and III conjugation

Unit 9

The past tense, IV conjugation

Unit 11

The present perfect + the pluperfect and the supine

Unit 10

The future tense

Unit 12

The imperative	Unit 7
The present participle and the translation of English <i>-ing</i> forms	Unit 13
The past participle	Unit 16
The passive voice	Units 15, 16
The subjunctive (vore etc.)	Unit 13
Differences in the use of tenses	Unit 10
Reflexive verbs	Unit 10
Verbs ending in -s	Unit 15
Verbs with suffixes	Unit 5
Separable and inseparable verbs	Unit 16
Transitive and intransitive verbs	Unit 18
Different verbal constructions	Units 5, 8
Verb expressions	Unit 12
Difficult verbs	Units 3, 4, 7, 9, 10, 11, 12, 14, 17, 18

Word Order and Sentence Construction

Simple statements and questions	Unit 1
Questions with question words	Unit 5
Negative statements and questions	Unit 5
Inverted word order in main clauses	Unit 17
Straight word order in subordinate clauses	Unit 17
Inverted word order if om is omitted	Unit 17
The position of negations and 'wandering' adverbs	Unit 18